



**Chicago
Pneumatic**



VEHICLE SERVICE

OUTILS PNEUMATIQUES ET ÉQUIPEMENTS D'ATELIER



www.cp.com

People. Passion. Performance.

PRÉSENTATION CHICAGO PNEUMATIC

Chez Chicago Pneumatic, notre ambition est d'offrir aux professionnels de la réparation automobile le meilleur service au niveau mondial et local, grâce à des gammes de produits spécifiques et à un solide réseau de distributeurs agréés. Nous mettons toute notre expérience et notre valeur ajoutée à votre service pour vous proposer les solutions les plus adaptées à vos besoins.

UNE OFFRE AUTOMOBILE COMPLÈTE

L'engagement de Chicago Pneumatic auprès de l'industrie de la réparation automobile ne date pas d'hier. Nous comprenons les besoins spécifiques de l'entretien et de la réparation des véhicules légers et des poids lourds. Nous développons des outils adaptés pour ce marché et proposons des solutions pour le réseau d'air comprimé et l'après-vente. Avec Chicago Pneumatic, les meilleures pratiques du marché automobile deviennent les vôtres.

Chicago Pneumatic vous simplifie la vie grâce à :

- Ses produits : fiabilité, ergonomie, sécurité, robustesse et simplicité d'utilisation
- Son service : un service clients dédié pour vous
- Son expertise : préconisations fondées sur des décennies d'expérience, de l'usine au terrain, au travers de tests qualité certifiés et de formations
- Ses prix : meilleur rapport qualité-prix
- Ses pièces détachées : pièces détachées d'origine et après-vente
- Disponibilité : livraison simple et rapide via un centre de production et un réseau de distribution mondial dédié.

”

***C'est vraiment simple.
Vous avez un travail à faire et des clients à satisfaire :
Chicago Pneumatic s'engage à vous aider, sans concession.***

“



MÉCANICIENS
GÉNÉRALISTES



ATELIERS DE
MONTAGE DE PNEUS



ATELIERS DE
CARROSSERIE



Redécouvrez les services en ligne Chicago Pneumatic

Pour vous permettre d'identifier facilement l'outil adapté à votre application dans l'ensemble de notre gamme de produits, nous avons lancé un nouveau site Internet.

Une interface et une architecture modernisées, associées à de nouveaux contenus en vue d'améliorer l'expérience de navigation.

Accédez dès maintenant en un clic seulement au produit que vous recherchez ou consultez les avis d'experts pour vous guider. Le moteur de recherche vous aidera à retrouver toutes les informations en lien avec le modèle ou le mot-clé souhaité.

L'information est au bout de vos doigts. L'onglet « Expert Corner » propose de nombreux articles pour vous aider au quotidien : de la sélection de la solution adaptée à votre besoin, aux conseils d'entretien et d'utilisation pour assurer le confort et le bien-être de l'opérateur.

Notre nouveau site Internet a été conçu pour un usage simplifié et une rapidité d'accès depuis un ordinateur (portable), une tablette, ou bien un téléphone portable, en garantissant une meilleure expérience pour les professionnels en déplacement. Davantage adapté aux besoins des clients, le partage sur les réseaux sociaux est également plus simple.

Rendez-vous sur le www.cp.com/fr-fr



Des outils en ligne, spécifiquement conçus pour les distributeurs

eConnect : rapide, facile et sécurisé

Notre plateforme eConnect vous permet de passer vos commandes en ligne et d'accéder à de nombreuses informations :

- La disponibilité de chacun de nos produits
- Vos prix
- Vos informations de suivis de livraison
- Les informations produits (caractéristiques techniques, pièces détachées et accessoires)
- Les vues éclatées

Avantages et caractéristiques :

Gain de temps :

- Recherchez facilement un produit dans notre catalogue en ligne
- Dupliquez et renommez un panier existant si vous commandez régulièrement les mêmes articles

Accédez à de nombreux renseignements :

- Retrouvez le prix et la disponibilité des articles sélectionnés
- Recherchez vos commande en cours ou en reliquat et vérifiez le statut de vos commandes
- Imprimez le bon de livraison et suivez la livraison de vos colis
- Retrouvez vos factures



























**CP Cloud :
extranet dédié
aux distributeurs**

Un extranet unique, pour accéder à des informations produits spécifiques : présentation produit, campagne de communication :

www.cp.com/cloud www.cp.com/cloud



SOMMAIRE

	Clés à chocs et à cliquet Accessoires et kit Pages 21 & 24, Douilles Pages 25 & 26	7 >
	Serreuses BlueTork et Visseuses Accessoires et kit Pages 28 & 36	27 >
	Outils à batteries Accessoires Pages 44 & 45	37 >
	Meuleuses Accessoires et kits Pages 56-59	47 >
	Ponceuses et Polisseuses Accessoires et kits Pages 73 & 74	61 >
	Marteaux et Décapeurs Accessoires et kits Pages 78-80	75 >
	Perceuses Accessoires et kits Page 85	81 >
	Outils spéciaux Scies - Tronçonneuses - Cisailles - Grignoteuses - Polisseuses pour pneus - Limes pneumatiques - Riveteuses - Crayons graveurs - Pistolets à mastic - Tournevis	87 >
	Outils Gamme "Classic" Accessoires et kits Pages 102-103, Douilles Pages 25 & 26	93 >
	Équipement d'atelier	105 >
 Chandelles	106 >
 Crics bouteilles	108 >
 Crics rouleurs hydrauliques	110 >
 Crics coussins d'air	112 >
 Crics rouleurs hydropneumatiques	114 >
 Presses d'atelier	116 >
 Grue d'atelier	118 >
 Positionneur de roues	120 >
 Clés dynamométriques	122 >
 Éclairage de travail	124 >
 Booster de batterie	125 >
 Accessoires	126 >
	Réseau d'air comprimé Ensemble FRL (filtre régulateur lubrificateur) - Tuyaux - Connecteurs - Lubrification - Équilibreurs	127 >
	Compresseurs	147 >
	Consignes de sécurité - Bruit et vibrations - Index - Tableaux de conversion	151 >

QR CODES



Sur la plupart des pages, des QR codes vous permettent de prolonger votre lecture et d'obtenir plus de détails sur les produits en quelques secondes.



PIÈCES DE RECHANGE ET ACCESSOIRES

Des pièces et accessoires d'origine Chicago Pneumatic sont disponibles pour vos outils CP. Suivez ce logo pour trouver le kit de rechange dédié et la sélection d'accessoires répertoriés à la fin de chaque section produit.

MÉCANICIENS GÉNÉRALISTES



ATELIERS DE MONTAGE DE PNEUS



ATELIERS DE CARROSSERIE



GUIDE CATALOGUE

Applications

Focus produit plus d'informations avec le QR code

Pièces et accessoires d'origine CP à la dernière page de chaque section

Tableau des caractéristiques contient les références des pièces pour passer commande

Étiquettes avec code couleur Pour trouver rapidement les catégories de produits

Caractéristiques et avantages Principales caractéristiques du produit, et en quoi elles aident l'opérateur

Produit(s) similaire(s) dans la même gamme

APPLICATIONS



MÉCANICIENS GÉNÉRALISTES



ATELIERS DE MONTAGE DE PNEUS



ATELIERS DE CARROSSERIE

Ce catalogue est également disponible en ligne sur <http://qr.cp.com/catalogs>

CLÉS À CHOCS ET À CLIQUET

Voir l'unique
CP7732 p.10



▶ CLÉS À CHOCS

Une clé à chocs délivre pendant la rotation une série de frappe qui produit le couple de serrage. Les avantages des clés à chocs Chicago Pneumatic sont le très bon rapport poids/puissance, une vitesse d'approche rapide et un couple de réaction limité pour l'opérateur.

▶ CLÉS À CLIQUET

Pour les applications d'assemblage dans les espaces réduits et difficiles d'accès, CP vous propose une large gamme de clés à cliquet avec différents carrés d'entraînements et un couple allant jusqu'à 122 Nm.

CHOISISSEZ VOTRE CLÉ À CHOCS

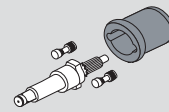

Mécanisme à rouleau :

Excellent pour tous types d'assemblages avec un bon rapport poids/puissance

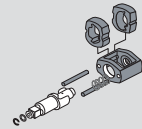

Simple marteau :

Excellent pour tous types de serrage
Bon rapport poids/puissance

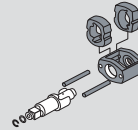

Double marteau :

Excellent pour tous types de serrage avec un très bon rapport poids/puissance



Système marteau basculant :

Bon pour les assemblages très élastiques, vitesse d'approche du boulon très rapide





La technologie S2S est la plus pratique du marché conçue pour une utilisation de la clé à chocs avec une seule main. L'opérateur peut changer le sens de rotation avec une main dans n'importe quelle position. Il y a moins de tension et de fatigue sur le bras et le poignet de l'opérateur lors du changement de sens de rotation.

Dans les conditions optimales de votre réseau d'air et de ses connexions, serrer et desserrer doit durer 5 secondes pour accroître la durabilité de votre outil. Si ce n'est pas le cas, la sélection d'un produit plus puissant est recommandée.

CHOISISSEZ VOTRE TYPE DE RETENUE

Un large choix de retenue offre une polyvalence pour tous types d'applications - le tout avec puissance, vitesse et confort. Enfin vos travaux les plus exigeants seront réalisés.

 Percé pour fixation de la douille avec goupille et joint torique.

 Jonc de friction pour un changement rapide de la douille

 Double verrouillage (Trou + Friction) pour plus de polyvalence

 Mandrin à changement rapide pour embouts de vissage et barres de torsion.

 Cannelure et bouton poussoir de verrouillage

CLÉS À CHOCS

Clés 1/4" & 3/8"



3/8"



CP721

FIABLE ET PERFORMANTE

CARACTÉRISTIQUES

- Système à marteau basculant dans bain d'huile
- Régulateur de puissance intégré
- Poignée ergonomique

AVANTAGES UTILISATEURS

- Fonctionnement en douceur et bonne longévité
- Ergonomique et compacte pour une utilisation facile
- Excellent outil pour les assemblages semi-élastiques en maintenance générale



3/8"



CP7721

15% PLUS PETITE QUE N'IMPORTE QUELLE AUTRE CLÉ - COMPACTE ET LÉGÈRE

CARACTÉRISTIQUES

- Longueur 140 mm pour atteindre des endroits difficiles d'accès
- 0,53 Kg
- Couple maximum en desserrage: 110 Nm
- Mécanisme d'impact double marteaux et carter aluminium
- Régulateur de puissance situé sur la partie arrière: 3 positions dans les 2 sens
- Levier serrage / desserrage de type "Papillon"
- Entrée d'air orientable à 180°
- Outil idéal pour des travaux de réparations moteur, en carrosserie, 2 et 3 roues

AVANTAGES UTILISATEURS

- Compacte
- Légère
- Puissante
- Facile à utiliser
- Robuste



CP7721

CP7711

Mêmes caractéristiques que CP7721 avec mandrin à changement rapide 1/4"



Voir accessoires pages 21, 25 & 26

MODÈLE	RÉFÉRENCE	CARRÉ ENTRAÎN.	VITESSE À VIDE	COUPLE UTILISABLE (FW)		COUPLE MAXI DÉVISSAGE		CONSO. D'AIR MOY.		CONSO. D'AIR EN CHARGE		LONGUEUR TOTALE		POIDS NET		ENTRÉE D'AIR
		in.	tr/min	ft.lb	Nm	ft.lb	Nm	cfm	l/s	cfm	l/s	in.	mm	lb	kg	NPTF
CP721	T021963	3/8	11,000	5-50	7-68	75	102	2.5	1.2	10	4.7	5.75	146	2.6	1.2	1/4"
CP7721	894 107 7210	3/8	15,000	6.6-59	9-80	81	110	1.5	0.7	6	2.9	5.5	140	1.1	0.5	1/4"
CP7711	894 107 7110	1/4	15,000	6.6-59	9-80	81	110	1.5	0.7	6	2.9	5.5	140	1.1	0.5	1/4"

Tous modèles : ø int. tuyau 10 mm (3/8") - @6,3 bar (@90 PSI)

Les caractéristiques ne sont indiquées qu'à titre d'information. Veuillez vérifier la documentation livrée avec chaque outil

Clés 3/8" & 1/2"



3/8"



CP724H

COMPACTE ET
PUISSANTE

CARACTÉRISTIQUES

- Mécanisme de chocs à rouleaux à bain d'huile
- Bouton poussoir d'inversion utilisable à une seule main
- Poignée inclinée pour une bonne prise en main
- Résistante à la plupart des produits chimiques utilisés dans les ateliers
- Échappement d'air par la poignée et alimentation en air pivotant sur 360°

AVANTAGES UTILISATEURS

- Compacte
- Facile à manipuler
- Robuste

CP726H

Mêmes caractéristiques que CP724H
avec carré 1/2"

3/8"



CP7729

3/8" ÉQUILIBRÉE ET
PUISSANTE AVEC LE
MODE D'INVERSION S2S

CARACTÉRISTIQUES

- Clé à chocs 3/8" avec retenue à jonc de friction
- Mécanisme de chocs à double marteau jumelé
- Poignée composite isolée et carter en magnésium
- Système d'inversion unique : S2S
- Gâchette à contrôle variable

AVANTAGES UTILISATEURS

- La plus puissante du marché des 3/8" pour la maintenance générale
- Maximise le confort de l'opérateur par son faible poids et parfait équilibre
- Système d'inversion unique : Side-2-Side



1/2"



CP7739

MINI 1/2" ÉQUILIBRÉE
ET PUISSANTE AVEC LE
MODE D'INVERSION S2S

CARACTÉRISTIQUES

- Clé à chocs mini 1/2" avec retenue à jonc de friction
- Mécanisme de chocs à double marteau jumelé
- Poignée composite isolée et carter en magnésium
- Système d'inversion unique : S2S
- Gâchette à contrôle variable

AVANTAGES UTILISATEURS

- La plus puissante du marché des mini 1/2" pour la maintenance générale
- Maximise le confort de l'opérateur par son faible poids et parfait équilibre
- Système d'inversion unique : Side-2-Side



Voir accessoires pages 21, 25 & 26

MODÈLE	RÉFÉRENCE	CARRÉ ENTRAÎN.		VITESSE À VIDE		COUPLE UTILISABLE (FW)		COUPLE MAXI DÉVISSAGE		CONSO. D'AIR MOY.		CONSO. D'AIR EN CHARGE		LONGUEUR TOTALE		POIDS NET		ENTRÉE D'AIR
		in.	tr/min	ft.lb	Nm	ft.lb	Nm	cfm	l/s	cfm	l/s	in.	mm	lb	kg	NPTF		
CP724H	894 100 7241	3/8	9,600	68-190	92-257	200	271	3.8	1.7	15	7.1	5.7	146	3.1	1.4	1/4"		
CP726H	894 100 7261	1/2	9,600	68-190	92-257	200	271	3.8	1.7	15	7.1	5.7	146	3.1	1.4	1/4"		
CP7729	894 107 7290	3/8	9,400	50-300	68-407	415	563	5.0	2.4	20	9.4	6.4	163	2.8	1.3	1/4"		
CP7739	894 107 7390	1/2	9,900	50-305	68-414	450	610	5.0	2.4	20	9.4	6.4	163	2.8	1.2	1/4"		

Tous modèles : ø int. tuyau 10 mm (3/8") - @6,3 bar (@90 PSI)

Les caractéristiques ne sont indiquées qu'à titre d'information. Veuillez vérifier la documentation livrée avec chaque outil

CLÉS À CHOCS

Clés 1/2"



CP7732C

1/2"



ULTRA LÉGÈRE,
FACILE D'USAGE
ET COMPACTE

- Ultra légère
- Facile d'utilisation
- Compact
- Puissante
- Durable

CP7731C

Mêmes caractéristiques
que CP7732C avec
carré 3/8"



52-285 ft.lb
70-387 Nm



460 ft.lb
625 Nm



9,410

- 1.0 Kg
- 625 Nm de couple maximal en desserrage
- Longueur: 108 mm
- Mécanisme de frappe simple marteau
- Moteur acier
- Carter du mécanisme de frappe en aluminium
- Carter en composite avec une poignée ergonomique recouverte d'un grip thermo moulé
- Système d'inversion Serrage - Desserrage à une main: Technologie Side2side (S2S)
- Nouveau système de régulation de la puissance à une main positionné derrière la gachette
- Gachette progressive
- 2 positions de réglage de puissance en serrage
- 2 positions de réglage de puissance en desserrage
- Muni d'un anneau de retenu de la douille



Voir accessoires pages 21, 25 & 26

MODÈLE	RÉFÉRENCE	CARRÉ ENTRAÎN.	VITESSE À VIDE	COUPLE UTILISABLE (FW)		COUPLE MAXI DÉVISSAGE		CONSO. D'AIR MOY.		CONSO. D'AIR EN CHARGE		LONGUEUR TOTALE		POIDS NET		ENTRÉE D'AIR
				in.	tr/min	ft.lb	Nm	ft.lb	Nm	cfm	l/s	cfm	l/s	in.	mm	
CP7732C	894 107 7321	1/2	9,410	52-285	70-387	460	625	5.5	2.6	22	10.2	4.3	108	2.2	1.0	1/4"
CP7731C	894 107 7311	3/8	9,000	61-289	83-392	345	469	4.2	2	16.7	7.9	4.2	108	2.2	1.0	1/4"

Tous modèles : ø int. tuyau 10 mm (3/8") - @6,3 bar (@90 PSI)

Les caractéristiques ne sont indiquées qu'à titre d'information. Veuillez vérifier la documentation livrée avec chaque outil

Clés 1/2"



CP7737

1/2"



PLUS COMPACTE,
PLUS LÉGÈRE, PLUS
PUISSANTE ET DURABLE
QUE LA CONCURRENCE

- Haute durabilité
- Compacte
- Puissante
- Pratique
- Gâchette progressive
- Simple d'utilisation
- Changement serrage/desserrage d'une seule main
- 3 positions au serrage et 1 au desserrage



CP7727

Mêmes caractéristiques
que CP7737 avec
carré 3/8"



25-165 ft.lb
34-224 Nm



220 ft.lb
300 Nm



9,000



- Mécanisme marteau Jumbo
- Moteur en acier
- Protection composite
- Mécanisme de transmission direct
- 240 mm de longueur et 88 mm de hauteur
- 300 Nm de couple maximum au desserrage (pour le modèle 1/2")
- 1,12 kg
- Poignée moulée ergonomique en composite pour une prise en main parfaite
- Gâchette progressive
- Changement serrage/desserrage d'une seule main
- 3 positions au serrage et 1 au desserrage
- Jonc de retenue de douille



Voir accessoires pages 21, 25 & 26

MODÈLE	RÉFÉRENCE	CARRÉ ENTRAÎN.	VITESSE À VIDE	COUPLE UTILISABLE (FW)		COUPLE MAXI DÉVISSAGE		CONSO. D'AIR MOY.		CONSO. D'AIR EN CHARGE		LONGUEUR TOTALE		POIDS NET		ENTRÉE D'AIR
				in.	tr/min	ft.lb	Nm	ft.lb	Nm	cfm	l/s	cfm	l/s	in.	mm	
CP7737	894 107 7370	1/2	9,000	25-165	34-224	220	300	4.0	1.9	16	7.5	9.4	240	2.5	1.1	1/4"
CP7727	894 107 7270	3/8	8,510	20-140	26-192	185	250	4.0	1.9	16	7.4	9.4	240	2.5	1.1	1/4"

Tous modèles : ø int. tuyau 10 mm (3/8") - @6,3 bar (@90 PSI)

Les caractéristiques ne sont indiquées qu'à titre d'information. Veuillez vérifier la documentation livrée avec chaque outil

CLÉS À CHOCS

Clés 3/8" & 1/2"



1/2"



CP7732

ULTRA COMPACTE ET PUISSANTE

CARACTÉRISTIQUES

- Protection avant en acier et corps en aluminium
- Levier serrage - desserrage d'une main pour droitiers et gauchers
- 3 positions de puissance
- Longueur : 112 mm

AVANTAGES UTILISATEURS

- Le meilleur ratio poids / puissance : 610 Nm Ultra compacte Facile à utiliser

CP7731

Mêmes caractéristiques que CP7732 avec 3/8"



Voir accessoires pages 21, 25 & 26



1/2"



CP7620

COMPACT & DURABLE

CARACTÉRISTIQUES

- Mécanisme de frappe à rouleaux à bain d'huile
- Bouton poussoir d'inversion utilisable à une seule main et avec 2 réglages de puissance en serrage et desserrage
- Puissance maximale en desserrage
- Poignée ergonomique
- Corps aluminium avec protection composite
- Échappement d'air par la poignée et alimentation en air pivotant sur 360°

AVANTAGES UTILISATEURS

- Compact, durable et résistante
- Confort de l'utilisateur: poignée ergonomique et mécanisme de frappe souple
- Un outil idéal performant et économique pour la maintenance générale, les transmissions, les systèmes d'échappement et les ateliers de carrosserie

CP7620-2

Mêmes caractéristiques que CP7620 avec arbre long 51 mm (2")



CP7620 Kit

Voir détails page 21



1/2"



CP7736

PUISSANCE ET DURABILITÉ

CARACTÉRISTIQUES

- 900 Nm de couple maximal au desserrage
- Mécanisme double marteau et moteur en acier
- Outil parfaitement équilibré pour moins de contraintes au niveau du poignet
- Poignée ergonomique pour une parfaite prise en main
- Convient parfaitement pour des applications : de changement de pneus sur véhicules légers de mécanique générale pour véhicules légers et lourds de maintenance industrielle
- 3 positions de puissance en serrage et 3 en desserrage

AVANTAGES UTILISATEURS

- Puissante et durable Multi applications Le meilleur ratio prix performance de sa catégorie

CP7736-2

Mêmes caractéristiques que CP7736 avec arbre long 51 mm (2")



Aussi disponible, voir page 94

MODÈLE	RÉFÉRENCE	CARRÉ ENTRAÎN.		VITESSE À VIDE		COUPLE UTILISABLE (FW)		COUPLE MAXI DÉVISSAGE		CONSO. D'AIR MOY.		CONSO. D'AIR EN CHARGE		LONGUEUR TOTALE		POIDS NET		ENTRÉE D'AIR
		in.	tr/min	ft.lb	Nm	ft.lb	Nm	cfm	l/s	cfm	l/s	in.	mm	lb	kg	NPTF		
CP7732	894 107 7320	1/2	9,000	102-310	138-420	450	610	5.0	2.4	19.6	9	4.4	112	2.9	1.3	1/4"		
CP7731	894 107 7310	3/8	6,400	71-240	96-328	305	415	4.5	2.1	18	8.3	4.4	112	2.9	1.3	1/4"		
CP7620	894 107 6200	1/2	10,000	25-310	34-420	425	576	4.2	2	17.7	8.4	7.1	180	5.1	2.3	1/4"		
CP7620-2	894 107 6202	1/2	10,000	25-310	34-420	425	576	4.2	2	17.7	8.4	9.1	230	5.7	2.6	1/4"		
CP7736	894 107 7360	1/2	10,020	51-570	69-770	665	900	4.4	2.1	18	8.3	7.6	192	5.7	2.6	1/4"		
CP7736-2	894 107 7362	1/2	10,020	51-570	69-770	665	900	4.4	2.1	18	8.3	9.6	243	6.5	2.9	1/4"		

Tous modèles : ø int. tuyau 10 mm (3/8") - @6,3 bar (@90 PSI)

Les caractéristiques ne sont indiquées qu'à titre d'information. Veuillez vérifier la documentation livrée avec chaque outil

Clés 1/2"



CP7748

1/2"



SOLIDE, PUISSANTE ET ERGONOMIQUE

- Outil le plus puissant de sa catégorie : 1250 Nm maximum de couple au desserrage
- Meilleur ratio performance/longévité
- Légèreté grâce à son carter en composite



CP7748-2

Mêmes caractéristiques
que CP7748 avec
arbre long 51 mm (2")



75-580 ft.lb
102-786 Nm



922 ft.lb
1,250 Nm



8,200

- Clé à chocs 1/2" composite
- Inversion d'une seule main
- Pleine puissance au desserrage : 1250 Nm de couple maximum



Voir accessoires pages 21, 25 & 26

MODÈLE	RÉFÉRENCE	CARRÉ ENTRAÎN.		VITESSE À VIDE		COUPLE UTILISABLE (FW)		COUPLE MAXI DÉVISSAGE		CONSO. D'AIR MOY.		CONSO. D'AIR EN CHARGE		LONGUEUR TOTALE		POIDS NET		ENTRÉE D'AIR
		in.	tr/min	ft.lb	Nm	ft.lb	Nm	cfm	l/s	cfm	l/s	in.	mm	lb	kg	NPTF		
CP7748	894 107 7480	1/2	8,200	75-580	102-786	920	1,250	6.2	3	25	12	7.8	200	4.6	2.0	1/4"		
CP7748-2	894 107 7482	1/2	8,200	75-580	102-786	920	1,250	6.2	3	25	12	9.8	250	5.1	2.4	1/4"		

Tous modèles : ø int. tuyau 10 mm (3/8") - @6,3 bar (@90 PSI)

Les caractéristiques ne sont indiquées qu'à titre d'information. Veuillez vérifier la documentation livrée avec chaque outil

CLÉS À CHOCS

Clés 1/2"



1/2"



CP7748TL

COUPLE LIMITÉ EN SERRAGE ET PUISSANCE AU DESSERRAGE

CARACTÉRISTIQUES

- Clé à chocs 1/2" composite avec couple limité
- 2 positions : 1 pour le serrage et 1 pour le desserrage
- 90/100 Nm couple limité en serrage
- Carter avant et arrière en aluminium
- Gâchette de puissance progressive
- Poignée ergonomique incurvée pour une meilleure préhension et confort dans la main
- Grip soft injecté sur la poignée, grande résistance aux agents chimiques courant dans les ateliers
- Mécanisme d'impact: double marteaux tournant
- Corps en composite
- Entrée d'air pivotante à 360°

AVANTAGES UTILISATEURS

- Couple limité 90/100 Nm en serrage
- Couple maximum en desserrage
- Changement de position serrage - desserrage d'une seule main
- Poignée ergonomique avec grip TPR
- Faible niveau sonore



1/2"



CP7748TL-2

COUPLE LIMITÉ EN SERRAGE ET PUISSANCE AU DESSERRAGE

CARACTÉRISTIQUES

- 2 positions : 1 pour le serrage et 1 pour le desserrage
- 90/100 Nm couple limité en serrage
- Carter avant et arrière en aluminium
- Gâchette de puissance progressive
- Mécanisme d'impact: double marteaux tournant
- Corps en composite
- Entrée d'air pivotante à 360°

AVANTAGES UTILISATEURS

- Couple limité 90/100 Nm en serrage
- Couple maximum en desserrage
- Changement de position serrage - desserrage d'une seule main
- Poignée ergonomique avec grip TPR
- Faible niveau sonore
- Spécialement conçue pour des utilisations de changements pneus sur véhicules légers (SUV inclus)

La gamme CP7748TL a été conçue pour des serrages progressifs pour des applications de changement de pneus sur véhicules légers. Les couples de serrage peuvent varier en fonction du type de jante, du circuit d'air, de la pression de l'air...

Donc pour être aux couples requis par les constructeurs automobiles il convient de contrôler le serrage final avec une clé dynamométrique.



CP7748TL



Voir accessoires pages 21, 25 & 26

MODÈLE	RÉFÉRENCE	CARRÉ ENTRAÎN.	VITESSE À VIDE	COUPLE UTILISABLE (FW)		COUPLE MAXI DÉVISSAGE		CONSO. D'AIR MOY.		CONSO. D'AIR EN CHARGE		LONGUEUR TOTALE		POIDS NET		ENTRÉE D'AIR
				in.	tr/min	ft.lb	Nm	ft.lb	Nm	cfm	l/s	cfm	l/s	in.	mm	
CP7748TL	894 107 7484	1/2	8,200	66-70	90-96	920	1,250	5.5	2.5	22	10	7.8	200	4.8	2.2	1/4"
CP7748TL-2	894 107 7485	1/2	8,200	66-70	90-96	920	1,250	5.5	2.5	22	10	9.8	250	5.3	2.4	1/4"

Tous modèles : ø int. tuyau 10 mm (3/8") - @6,3 bar (@90 PSI)

Les caractéristiques ne sont indiquées qu'à titre d'information. Veuillez vérifier la documentation livrée avec chaque outil

Clés 1/2"



CP7749

1/2"



ÉQUILIBRE ET PUISSANCE

- Maximise le confort de l'opérateur avec un outil extrêmement bien équilibré
- L'inverseur le plus unique et pratique du marché



CP7749-2

Mêmes caractéristiques que CP7749 avec arbre long 51 mm (2")



100-522 ft.lb
135-704 Nm



955 ft.lb
1,300 Nm



9,000

- Clé à chocs 1/2" usage intensif
- Mécanisme de chocs double marteau
- Poignée composite et carter d'embrayage en aluminium
- La technologie S2S et 3 réglages de puissance
- Pleine puissance en inversion de sens jusqu'à 983 Nm
- Outil léger et silencieux



Voir accessoires pages 21, 25 & 26

MODÈLE	RÉFÉRENCE	CARRÉ ENTRAÎN.		COUPLE UTILISABLE (FW)		COUPLE MAXI DÉVISSAGE		CONSO. D'AIR MOY.		CONSO. D'AIR EN CHARGE		LONGUEUR TOTALE		POIDS NET		ENTRÉE D'AIR
		in.	tr/min	ft.lb	Nm	ft.lb	Nm	cfm	l/s	cfm	l/s	in.	mm	lb	kg	NPTF
CP7749	894 107 7491	1/2	7,000	100-520	135-704	955	1,300	6.2	3	25	12	6.7	171	4.0	1.8	1/4"
CP7749-2	894 107 7493	1/2	7,000	100-520	135-704	955	1,300	6.2	3	25	12	8.7	221	4.6	2.0	1/4"

Tous modèles : ø int. tuyau 10 mm (3/8") - @6,3 bar (@90 PSI)

Les caractéristiques ne sont indiquées qu'à titre d'information. Veuillez vérifier la documentation livrée avec chaque outil

CLÉS À CHOCS

Clés 3/4"



CP7762

NEW

3/4"



**ULTRA
COMPACTE,
LÉGÈRE ET
PUISSANTE**

- Ultra compacte
- Légère
- Puissante
- Facilité d'utilisation et confort de l'opérateur
- Grande durabilité
- Design de la poignée optimisé



150-670 ft.lb
200-900 Nm



1,050 ft.lb
1,420 Nm



4,850

- 6.2 in / 158.7 mm de longueur pour travailler dans des endroits à accès limités
- 6.6 lbs. / 3.0 kg pour un meilleur confort de l'opérateur
- 1050 ft.lbs / 1420 Nm en desserrage pour une grande productivité
- Système Serrage - desserrage Side2Side
- Gâchette à sensibilité variable
- Système de régulation de puissance à une main à l'arrière de la gâchette
- Moteur en acier
- Système de frappe à Double Marteaux
- Carter en aluminium
- Poignée ergonomique en P avec gâchette de puissance progressive
- Parfait équilibre



Voir accessoires pages 21, 25 & 26

MODÈLE	RÉFÉRENCE	CARRÉ ENTRAÎN.	VITESSE À VIDE	COUPLE UTILISABLE (FW)		COUPLE MAXI DÉVISSAGE		CONSO. D'AIR MOY.		CONSO. D'AIR EN CHARGE		LONGUEUR TOTALE		POIDS NET		ENTRÉE D'AIR
		in.	tr/min	ft.lb	Nm	ft.lb	Nm	cfm	l/s	cfm	l/s	in.	mm	lb	kg	NPTF
CP7762	894 107 7620	3/4	4,850	150-670	200-900	1,050	1,420	8.8	4.1	34.75	16.4	6.2	158	6.4	2.9	3/8"

Tous modèles : ø int. tuyau 10 mm (3/8") - @6,3 bar (@90 PSI)

Les caractéristiques ne sont indiquées qu'à titre d'information. Veuillez vérifier la documentation livrée avec chaque outil

Clés 3/4"



3/4"



CP7630

PUISSANCE ET
POLYVALENCE

CARACTÉRISTIQUES

- 1500 Nm
- Outil équilibré limitant les tensions du poignet
- Poignée ergonomique adaptée à la forme de la main
- Idéale pour toutes maintenances:
 - mécanique générale sur véhicules utilitaires et industriels
 - maintenance industrielle

AVANTAGES UTILISATEURS

- Puissante Confortable et compacte
- Polyvalente Meilleur ratio prix - performance de sa catégorie

CP7630-6

Mêmes caractéristiques
que CP7630 avec
arbre long 152 mm (6")



3/4"



CP7763

COMPACTE, FORT COUPLE
POUR DES APPLICATIONS
DE MAINTENANCE

CARACTÉRISTIQUES

- Clé à chocs 3/4" avec jonc de retenue
- Mécanisme de chocs double marteau
- 1630 Nm de couple max en desserrage
- Inversion de sens et régulateur de puissance

AVANTAGES UTILISATEURS

- Clé à chocs idéale pour la maintenance générale
- Confort de l'opérateur : niveau bruit réduit et forme compacte
- Puissance garantie : moteur et mécanisme performants

CP7763-6

Mêmes caractéristiques
que CP7763 avec
arbre long 152 mm (6")



3/4"



CP7769

PUISSANTE, LÉGÈRE ET
COMPACTE

CARACTÉRISTIQUES

- Clé à chocs 3/4" avec retenue double (jonc + trou)
- 1950 Nm de couple max en dévissage
- Moteur efficient avec seulement 14,7 l/s en charge
- Poignée composite isolée et carter en magnésium
- Système d'inversion unique : S2S
- Gâchette à contrôle variable

AVANTAGES UTILISATEURS

- Puissance pour de multiples applications en maintenance générale
- Maximise le confort de l'opérateur : compact, poids réduit et équilibré

Economise la
consommation du
compresseur: faible
consommation d'air



CP7769-6

Mêmes caractéristiques
que CP7769
avec arbre long 152
mm (6")



Voir accessoires pages 21, 25 & 26

Aussi disponible,
voir page 94

MODÈLE	RÉFÉRENCE	CARRÉ	VITESSE	COUPLE		COUPLE MAXI		CONSO.		CONSO. D'AIR		LONGUEUR		POIDS		ENTRÉE
		ENTRAÎN.	À VIDE	UTILISABLE (FW)	COUPE DÉVISSAGE	D'AIR MOY.	EN CHARGE	TOTALE	NET	D'AIR						
		in.	tr/min	ft.lb	Nm	ft.lb	Nm	cfm	l/s	cfm	l/s	in.	mm	lb	kg	NPTF
CP7630	894 107 6300	3/4	6,900	130-810	177-1,097	1,100	1,500	5.1	2.4	21	9.7	9.45	240	10.7	4.8	3/8"
CP7630-6	894 107 6306	3/4	7,000	130-810	177-1,097	1,100	1,500	5.1	2.4	21	9.7	15.35	390	10.9	5.0	3/8"
CP7763	894 107 7630	3/4	6,300	100-950	136-1,288	1,200	1,630	7.5	3.5	30	14.2	8.8	229	11.6	5.3	3/8"
CP7763-6	894 107 7636	3/4	6,300	100-950	136-1,288	1,200	1,630	7.5	3.5	30	14.2	15	381	13.9	6.3	3/8"
CP7769	894 107 7690	3/4	7,000	300-1,080	407-1,464	1,440	1,950	7.8	3.7	31	14.7	8.4	214	7.4	3.4	3/8"
CP7769-6	894 107 7696	3/4	7,000	300-1,080	407-1,464	1,440	1,950	7.8	3.7	31	14.7	14.4	365	8.8	4.0	3/8"

Tous modèles : ø int. tuyau 10 mm (3/8") - @6,3 bar (@90 PSI)

Les caractéristiques ne sont indiquées qu'à titre d'information. Veuillez vérifier la documentation livrée avec chaque outil

CLÉS À CHOCS

Clés 3/4" & 1"



3/4"



CP7763D

LÉGÈRE
PUISSANTE
FACILE D'UTILISATION

CARACTÉRISTIQUES

- 1300 ft.lbs. / 1760 Nm de couple maximum en desserrage
- Mécanisme d'impacts à double marteaux
- Moteur en acier
- Levier intuitif de basculement serrage - desserrage
- 4 positions de réglage en serrage et en desserrage
- Poignée latérale avec grip composite
- Echappement vers le bas
- Carter en aluminium
- Livré avec une protection composite sur le carter du mécanisme d'impacts
- Anneau de retenu de douilles

AVANTAGES UTILISATEURS

- Grande performance
- Légère
- Confort
- Facile d'utilisation et usage
- Robuste

CP7763D-6



Mêmes caractéristiques que CP7763D



Voir accessoires pages 21, 25 & 26



1"



CP7773

COMPACTE, FORT COUPLE
POUR DES APPLICATIONS
DE MAINTENANCE

CARACTÉRISTIQUES

- Clé à chocs 1" avec retenue à jonc de friction
- Mécanisme de chocs double marteau
- Puissance élevée : 1627 Nm
- Taille compacte avec seulement 5,5 kg
- Régulateur de puissance et inverseur combiné

AVANTAGES UTILISATEURS

- Clé à chocs idéale pour la maintenance générale
- Confort de l'opérateur : niveau bruit réduit et taille compacte
- Puissance garantie : moteur et mécanisme performants



1"



CP7779

PUISSANTE, LÉGÈRE ET
COMPACTE

CARACTÉRISTIQUES

- Clé à chocs 1" avec retenue double (jonc + trou)
- 1950 Nm de couple max en dévissage
- Moteur efficace avec seulement 14,7 l/s en charge
- Poignée composite isolée et carter en magnésium
- Système d'inversion unique : S2S
- Gâchette à contrôle variable

AVANTAGES UTILISATEURS

- Puissance pour de multiples applications en maintenance générale
- Confort de l'opérateur
- Économise le compresseur par sa faible consommation d'air



CP7779

MODÈLE	RÉFÉRENCE	CARRÉ ENTRAÎN.		VITESSE À VIDE		COUPLE UTILISABLE (FW)		COUPLE MAXI DÉVISSAGE		CONSO. D'AIR MOY.		CONSO. D'AIR EN CHARGE		LONGUEUR TOTALE		POIDS NET		ENTRÉE D'AIR
		in.	tr/min	ft.lb	Nm	ft.lb	Nm	cfm	l/s	cfm	l/s	in.	mm	lb	kg	NPTF		
CP7763D	894 107 7631	3/4	6,600	250-1,070	340-1,450	1,300	1,760	10.3	4.8	41	19.3	11.4	290	14.3	6.5	1/2"		
CP7763D-6	894 107 7637	3/4	6,600	250-1,070	340-1,450	1,300	1,760	10.3	4.8	41	19.3	17.5	445	16.1	7.3	1/2"		
CP7773	894 107 7730	1	6,300	100-950	136-1,288	1,200	1,630	7.5	3.5	30	14.2	9.2	234	12.1	5.5	3/8"		
CP7779	894 107 7790	1	7,000	300-1,080	407-1,464	1,440	1,950	7.8	3.7	31	14.7	8.7	221	7.7	3.5	3/8"		

Tous modèles : ø int. tuyau 13 mm (1/2") - @6,3 bar (@90 PSI)

Les caractéristiques ne sont indiquées qu'à titre d'information. Veuillez vérifier la documentation livrée avec chaque outil

Clés 1"



1"



CP7776

FORT COUPLE ET DURABILITÉ

CARACTÉRISTIQUES

- Couple maximum en desserrage : 2400 Nm
- Mécanisme de frappe à marteau basculant
- Poignée avec surmoulage composite et poignée latérale - 4 positions possibles
- Régulateur serrage - desserrage avec 3 niveaux de puissance dans chaque sens
- Echappement d'air vers le bas pour la protection de l'opérateur
- Carré à double retenue : trou + jonc de friction
- Livré avec une protection en caoutchouc sur le carter avant

AVANTAGES UTILISATEURS

- Puissante et fort couple
- Durable
- Confort et très bonne prise en main
- Sécurité

CP7776-6

Mêmes caractéristiques que CP7776 avec arbre long 152 mm (6")



1"



CP7773D

LÉGÈRE
PUISSANTE
FACILE D'UTILISATION

CARACTÉRISTIQUES

- 1300 ft.lbs. / 1760 Nm de couple maximum en desserrage
- Mécanisme d'impacts à double marteau
- Moteur en acier
- Levier intuitif de basculement serrage - desserrage
- 4 positions de réglage en serrage et en desserrage
- Poignée latérale avec grip composite
- Echappement vers le bas
- Carter en aluminium
- Livré avec une protection composite sur le carter du mécanisme d'impacts
- Anneau de retenu de douilles

AVANTAGES UTILISATEURS

- Grande performance
- Légère
- Confort
- Facile d'utilisation et usage
- Robuste

CP7773D-6

Mêmes caractéristiques que CP7773D-6



Voir accessoires pages 21, 25 & 26



CP7776

MODÈLE	RÉFÉRENCE	CARRÉ ENTRAÎN.		VITESSE À VIDE	COUPLE UTILISABLE (FW)		COUPLE MAXI DÉVISSAGE		CONSO. D'AIR MOY.		CONSO. D'AIR EN CHARGE		LONGUEUR TOTALE		POIDS NET		ENTRÉE D'AIR
		in.	tr/min		ft.lb	Nm	ft.lb	Nm	cfm	l/s	cfm	l/s	in.	mm	lb	kg	
CP7776	894 107 7760	1	5,000	704-1,530	955-2,073	1,770	2,400	8.2	3.9	33	15.6	11.4	289	24.7	11.2	1/2"	
CP7776-6	894 107 7766	1	5,000	704-1,530	955-2,073	1,770	2,400	8.2	3.9	33	15.6	17.6	447	27.8	12.6	1/2"	
CP7773D	894 107 7731	1	6,600	250-1,070	340-1,450	1,300	1,760	10.3	4.8	41	19.3	11.4	290	14.5	6.6	1/2"	
CP7773D-6	894 107 7737	1	6,600	250-1,070	340-1,450	1,300	1,760	10.3	4.8	41	19.3	17.5	445	16.3	7.4	1/2"	

Tous modèles : ø int. tuyau 13 mm (1/2") - @6,3 bar (@90 PSI)

Les caractéristiques ne sont indiquées qu'à titre d'information. Veuillez vérifier la documentation livrée avec chaque outil

CLÉS À CHOCS

Clés 1" & #5



1"



CP7782-6

FORT COUPLE ET DURABILITÉ

CARACTÉRISTIQUES

- Clé à chocs 1" droite pour la maintenance générale
- Carré à double retenue : trou + jonc de friction
- Mécanisme de frappe à marteau basculant
- Protection en caoutchouc sur le carter avant
- Poignée latérale avec grip en caoutchouc
- Gâchette (interne) progressive et bouton d'inversion (4 positions) en métal
- Anneau de suspension amovible

AVANTAGES UTILISATEURS

- Moteur avec mécanisme d'embrayage renforcé pour plus d'efficacité
- Clé à chocs puissante pour les travaux difficiles sur les camions

CP7782

Mêmes caractéristiques que CP7782-6 avec arbre court



CP7782-SP6

Mêmes caractéristiques que CP7782-6 avec enclume à cannelures



NEW

1"



CP7783-6

LÉGÈRE, PUISSANCE ET DURABILITÉ OPTIMALE

CARACTÉRISTIQUES

- 1770 ft.lbs / 2400 Nm en couple de desserrage maximum pour une grande productivité
- 20.9 lbs. / 9.5 kg pour une fatigue réduite de l'opérateur
- Mécanisme de frappe à marteau basculant
- Echappement ajustable soit vers le bas ou vers le haut, changement rapide de la plaque déflectrice
- Poignée type D pour un grand confort d'utilisation
- Régulateur de puissance à 3 positions dans les 2 directions : serrage et desserrage
- Protection en caoutchouc sur le carter avant, livré avec l'outil

AVANTAGES UTILISATEURS

- Puissante
- Légère
- Durabilité optimale
- Confort et facile d'utilisation
- Commode
- Utile
- Résistant aux chocs

CP7783

Mêmes caractéristiques que CP7783-6



1"



CP5000

LA PLUS PUISSANTE

CARACTÉRISTIQUES

- Mécanisme de chocs X
- 4 réglages de puissance pour faciliter l'utilisation
- Système d'inversion pratique
- Arbre long 178 mm (7")

AVANTAGES UTILISATEURS

- Clé à chocs 1" la plus robuste et la plus puissante avec arbre long
- Inverseur pratique pour faciliter l'utilisation
- Idéal pour les gros travaux sur les pneus des camions, autobus et équipements lourds.



CP7783



Voir accessoires pages 21, 25 & 26



Aussi disponible, voir page 93

MODÈLE	RÉFÉRENCE	CARRÉ ENTRAÎN.	VITESSE À VIDE	COUPLE UTILISABLE (FW)		COUPLE MAXI DÉVISSAGE		CONSO. D'AIR MOY.		CONSO. D'AIR EN CHARGE		LONGUEUR TOTALE		POIDS NET		ENTRÉE D'AIR
				ft.lb	Nm	ft.lb	Nm	cfm	l/s	cfm	l/s	in.	mm	lb	kg	
CP7782-6	894 107 7826	1	5,200	370-1,475	500-2,000	1,920	2,600	10.0	4.8	40.7	19.2	20.4	520	25.6	11.6	1/2"
CP7782	894 107 7820	1	5,200	370-1,475	500-2,000	1,920	2,600	10.0	4.8	40.7	19.2	14.7	370	22.2	10.1	1/2"
CP7782-SP6	894 107 7821	#5	5,200	370-1,475	500-2,000	1,920	2,600	10.0	4.8	40.7	19.2	20.4	520	25.6	11.6	1/2"
CP7783-6	894 107 7836	1	6,200	413-1,253	560-1,700	1,770	2,400	10.1	4.75	40.4	19	19.6	500	20.9	9.5	1/2"
CP7783	894 107 7830	1	6,200	413-1,253	560-1,700	1,770	2,400	10.1	4.75	40.4	19	13.7	350	18.5	8.4	1/2"
CP5000	T024585	1	3,700	185-2,065	240-2,800	2,500	3,390	11.9	5.6	52	25	22.5	572	35.7	16.2	1/2"

Tous modèles : ø int. tuyau 13 mm (1/2") - @6,3 bar (@90 PSI)

Les caractéristiques ne sont indiquées qu'à titre d'information. Veuillez vérifier la documentation livrée avec chaque outil

Pièces et accessoires



KITS DE MAINTENANCE ET DE RÉPARATION

MODÈLE	KIT DE MAINTENANCE	KIT DE RÉPARATION
CP5000	CA148687	
CP721	CA118880	
CP724H	CA155218	CA155310
CP726H	894 017 2563	
CP7620	894 017 2501	
CP7620-2	894 017 2501	
CP7630	894 017 1521	
CP7711/CP7721	894 017 3515	
CP7729	894 016 8742	
CP7731/CP7732	894 017 1649	
CP7731C/CP7732C	894 017 3823	
CP7733	894 015 8860	894 015 8861
CP7733-2	894 015 8860	894 015 8862
CP7737/CP7727	894 017 3935	
CP7739	894 016 8743	
CP7748/7748-2	894 016 9847	
CP7748TL	894 016 9810	
CP7748TL-2	894 016 9810	
CP7749/7749-2	894 016 7481	894 016 7482
CP7762	894 017 2440	
CP7763	894 016 2925	894 016 2927
CP7763D/CP773D	894 017 3716	
CP7763-6	894 016 2925	894 016 2928
CP7763D-6/CP773D-6	894 017 3716	
CP7773	894 016 2926	894 016 2929
CP7774/7774-6	894 016 2697	
CP7776	894 017 2027	
CP7779	894 016 9895	
CP7782	894 016 9847	
CP7782-SP6	894 016 9847	
CP7783/CP7783-6	894 017 3927	

KITS POUR CLÉS À CHOCS

**CP7620KIT SAE**

Référence No. 894 117 6200

Le kit comprend :

- (1) 1/2" Clé à chocs CP7620
- (1) Flacon d'huile
- (5) Douilles - 1/2", 5/8", 3/4", 7/8" & 5/16" AF

CP7620KIT Metric

Référence No. 894 127 6200

Le kit comprend :

- (1) 1/2" Clé à chocs CP7620
- (1) Flacon d'huile
- (5) Douilles métriques - 14, 16, 17, 19, 22 mm

**CP7748K**

Référence No. 894 017 2308

Le kit comprend :

- (1) Clé à chocs 1/2"
- CP7748
- (3) Douilles métriques (17, 19 et 21 mm)

CP7748-2K

Référence No. 894 017 3407

Le kit comprend :

- (1) Clé à chocs 1/2" avec arbre long 51 mm
- CP7748-2
- (3) Douilles métriques (17, 19 et 21 mm)

CP7748TLK

Référence No. 894 017 3405

Le kit comprend :

- (1) Clé à chocs 1/2"
- CP7748TL
- (3) Douilles métriques (17, 19 et 21 mm)

CP7748TL-2K

Référence No. 894 017 3408

Le kit comprend :

- (1) Clé à chocs 1/2"
- CP7748TL-2
- (3) Douilles métriques (17, 19 et 21 mm)

GAINES DE PROTECTION

OUTIL	RÉFÉRENCE
Gaines de protection PVC	
CP724, CP726	CA146522
CP7731, CP7732	894 017 2290
CP7732C	894 017 4064
CP7736	894 017 1700
CP7748	894 017 2171
CP7749	894 017 3269
CP7763	894 016 7498
CP7763D/CP773D	894 017 3710
CP7763D-6/CP773D-6	894 017 3710
CP7769, CP7779	894 016 9917
CP7729, CP7739	894 016 8830



GANTS

DÉSIGNATION	RÉFÉRENCE
Gants pour clés à chocs : moyen	894 017 1574
Gants pour clés à chocs : large	894 015 8618
Gants pour clés à chocs : X large	894 015 8619
Gants pour clés à chocs : XX large	894 017 1573



SILENCIEUX

OUTIL	RÉFÉRENCE
CP7749	894 016 8294
CP7733	894 015 8955



TUYAU D'ÉCHAPPEMENT

OUTIL	RÉFÉRENCE
CP7748	894 017 0033

PORTE-OUTILS
MAGNÉTIQUE

OUTIL	RÉFÉRENCE
CP9841	894 016 6664

Idéal pour clé à chocs 1/2" ou plus petite



CLÉS À CLIQUET

Cliquet 3/8" & 1/4"



1/4"



CP9426

FORTE PUISSANCE ET COMPACTE

CARACTÉRISTIQUES

- Clé à cliquet 1/4" usage intensif
- Grande puissance : 35 Nm
- Une des plus petites clés à cliquet avec seulement 130 mm de long
- Grip caoutchouc

AVANTAGES UTILISATEURS

- La plus puissante dans sa catégorie
- Confort de l'opérateur
- Compacte et légère

CP9427

Mêmes caractéristiques que CP9426 avec carré 3/8"



1/4"



CP824

LÉGÈRE ET MANIABLE

CARACTÉRISTIQUES

- Clé à cliquet 1/4" usage standard
- Contrôle de vitesse facile
- Carter allongé

AVANTAGES UTILISATEURS

- Compacte et légère
- Conçue pour accéder aux endroits difficiles d'accès
- Excellente pour le travail sur tableau de bord, la réparation de petit moteur et tous les petits assemblages

CP824T

Mêmes caractéristiques que CP824 avec carré 3/8"



1/4"



CP825

LÉGÈRE ET MANIABLE

CARACTÉRISTIQUES

- Clé à cliquet 1/4" usage intensif
- Levier de démarrage progressif
- Petite clé à cliquet seulement 165 mm (6") de long
- Inverseur pratique

AVANTAGES UTILISATEURS

- Outil idéal pour accès difficiles
- Inversion avec un doigt
- Compacte et légère

CP825T

Mêmes caractéristiques que CP825 avec carré 3/8"



Voir accessoires pages 24, 25 & 26

MODÈLE	RÉFÉRENCE	CARRÉ ENTRAÎN.	VITESSE À VIDE	PLAGE DE COUPLE				CONS. AIR MOY.		CONS. D'AIR EN CHARGE		LONGUEUR TOTALE		POIDS NET		ENTRÉE D'AIR
				MIN.		MAX		cfm	l/s	cfm	l/s	in.	mm	lb	kg	
		in.	tr/min	ft.lb	Nm	ft.lb	Nm									NPTF
CP9426	615 191 9426	1/4	270	5	7	27	35	3.0	1.4	12	5.6	5.1	128	1.1	0.5	1/4"
CP9427	615 191 9427	3/8	270	5	7	27	35	3.0	1.4	12	5.6	5.1	128	1.1	0.5	1/4"
CP824	T025390	1/4	220	4	5	12.5	17	3.8	1.8	15	7	7.8	197	1.13	0.5	1/4"
CP824T	T025391	3/8	220	4	5	12.5	17	3.8	1.8	15	7	7.8	197	1.13	0.5	1/4"
CP825	T023145	1/4	200	5	7	15	21	2.8	1.3	11	5.1	6.5	165	1.9	0.9	1/4"
CP825T	T023190	3/8	200	5	7	15	21	2.8	1.3	11	5.1	6.5	165	1.9	0.9	1/4"

Tous modèles : ø int. tuyau 10 mm (3/8") - @6,3 bar (@90 PSI)

Les caractéristiques ne sont indiquées qu'à titre d'information. Veuillez vérifier la documentation livrée avec chaque outil

Cliquet 1/4", 3/8" & 1/2"



1/4"



CP826

DURABILITÉ ET CONFORT

CARACTÉRISTIQUES

- Clé à cliquet 1/4" usage sévère
- Approche rapide à 250 tr/min
- Durabilité exceptionnelle avec une conception étudiée de la tête afin d'éliminer le glissement

AVANTAGES UTILISATEURS

- Outil compact et poignée souple pour un confort et un contrôle accrus
- Excellente pour le travail sur tableau de bord, la réparation de petit moteur et tous les petits assemblages

CP826T

Mêmes caractéristiques que CP826 avec carré 3/8"



3/8"



CP7830Q

PUISSANTE ET SILENCIEUSE

CARACTÉRISTIQUES

- Clé à cliquet silencieuse 3/8" pour la maintenance
- Échappement réglable, niveau de bruit inférieur à 85 dB(A)
- Plus fort couple du marché : 122 Nm
- Poignée grip caoutchouc
- TriSpring, conception brevetée Chicago Pneumatic

AVANTAGES UTILISATEURS

- Outil léger et bien équilibré
- Durabilité et confort
- Protection de la cloche
- Outil idéal pour les grands éléments de fixation

CP7830HQ

Mêmes caractéristiques que CP7830Q avec carré 1/2"



CP7830HQ Kit



Voir détails page 24



3/8"



CP7829

HAUTE VITESSE
HAUTE PERFORMANCE
DURABILITÉ ÉLEVÉE

CARACTÉRISTIQUES

- 95 Nm
- Vitesse à vide : 225 tr/min
- Moteur performant, mécanisme entièrement fermé situé dans la tête de l'outil
- 272 mm de long
- Idéale pour les endroits difficiles d'accès
- 1,2 kg
- Échappement d'air pivotant pour éviter la projection de saleté et la poussière
- Poignée grip caoutchouc ergonomique isolant du froid
- Conçue pour de nombreuses applications telles que le travail sur la transmission, suspension pour les poids lourds et la maintenance générale
- Fabriquée au Japon

AVANTAGES UTILISATEURS

- Puissante
- Approche rapide
- Haute durabilité
- Compacte
- Légère
- Polyvalente
- Pratique

CP7829H

Mêmes caractéristiques que CP7829 avec carré 1/2"



Voir accessoires pages 24, 25 & 26

MODÈLE	RÉFÉRENCE	CARRÉ ENTRAÎN.	VITESSE À VIDE	PLAGE DE COUPLE				CONS. AIR MOY.		CONS. D'AIR EN CHARGE		LONGUEUR TOTALE		POIDS NET		ENTRÉE D'AIR
				MIN.		MAX.		cfm	l/s	cfm	l/s	in.	mm	lb	kg	
				ft.lb	Nm	ft.lb	Nm									
CP826	T025074	1/4	250	5	7	15	21	3.5	1.6	14	6.6	8.0	203	1.13	0.5	1/4"
CP826T	T025075	3/8	250	5	7	15	21	3.5	1.6	14	6.6	8.0	203	1.13	0.5	1/4"
CP7830Q	894 107 8306	3/8	190	10	13	90	122	5.0	2.3	21	8.7	12.0	305	2.7	1.2	1/4"
CP7830HQ	894 107 8308	1/2	190	10	13	90	122	5.0	2.3	21	8.7	12.0	305	2.7	1.2	1/4"
CP7829	894 107 8293	3/8	225	10	15	70	95	4.0	2.0	10.95	5.2	10.7	272	2.72	1.2	1/4"
CP7829H	894 107 8294	1/2	225	10	15	70	95	4.0	2.0	10.95	5.2	10.7	272	2.73	1.2	1/4"

Tous modèles : ø int. tuyau 10 mm (3/8") - @6,3 bar (@90 PSI)

Les caractéristiques ne sont indiquées qu'à titre d'information. Veuillez vérifier la documentation livrée avec chaque outil

CLÉS À CLIQUET

Cliquet 1/4", 3/8" & 1/2"



3/8"



CP886

FORT COUPLE
ET COMPACTE

CARACTÉRISTIQUES

- Clé à cliquet 3/8" usage standard
- Tête compacte
- Engrenage renforcé

AVANTAGES UTILISATEURS

- Utilisation facile dans les endroits restreints
- Longévité accrue à un prix économique par rapport aux autres clés à cliquet
- Bouton d'inversion pratique pour un changement de sens rapide

CP886H

Mêmes caractéristiques que CP886 avec carré 1/2"

Pièces et accessoires



KITS DE MAINTENANCE ET TÊTES DE RECHANGE

MODÈLE	KIT DE MAINTENANCE	TÊTE DE RECHANGE
CP7830Q	894 015 8552	894 015 8613
CP7830HQ	894 015 8552	894 015 8614
CP7829	894 017 3666	894 017 3667
CP7829H	894 017 3666	894 017 3668
CP824	CA157871	CA157872
CP824T	CA157871	CA157873
CP825	CA155091	CA155090
CP825T	CA155091	CA155093
CP826	CA155033	CA155034
CP826T	CA156033	CA155035
CP886	CA146437	CA146436
CP886H	CA146437	CA147668
CP9426	205 052 7033	205 052 7043
CP9427	205 052 7033	205 052 7053

KIT CLÉ A CLIQUET



CP7830HQB Kit Metric

Référence 894 377 8308

Le kit comprend :

- (1) Clé à cliquet 1/2" CP7830HQ
- (5) Douilles - 10, 13, 14, 16 et 17 mm

GAINES DE PROTECTION CLÉ À CLIQUET



OUTIL	RÉFÉRENCE
Gaines de protection PVC	
CP7829 / CP7829H	CA133961
CP7830Q (HQ)	CA147993
CP824	CA157928
CP826 (T)	CA154993
CP825 (T)	CP140128
CP886 (H)	CA133961



Aussi disponible,
voir page 93



Voir accessoires pages 24, 25 & 26

MODÈLE	RÉFÉRENCE	CARRÉ ENTRAÎN.	VITESSE À VIDE	PLAGE DE COUPLE				CONS. AIR MOY.		CONS. D'AIR EN CHARGE		LONGUEUR TOTALE		POIDS NET		ENTRÉE D'AIR
				MIN.		MAX		cfm	l/s	cfm	l/s	in.	mm	lb	kg	
				ft.lb	Nm	ft.lb	Nm									
CP886	T024240	3/8	160	10	13	50	68	4.3	2.0	17	8	10.3	260	2.63	1.2	1/4"
CP886H	T024391	1/2	160	10	13	50	68	4.3	2.0	17	8	10.3	260	2.63	1.2	1/4"

Tous modèles : ø int. tuyau 10 mm (3/8") - @6,3 bar (@90 PSI)

Les caractéristiques ne sont indiquées qu'à titre d'information. Veuillez vérifier la documentation livrée avec chaque outil

Douilles



KIT DE DOUILLES A CHOCS 1/4"

MODÈLE	RÉFÉRENCE	TYPE	NBRE DE PIÈCE	DIMENSIONS
MÉTRIQUE (MM)				
SS2114	894 016 4436	STANDARD	14	4, 4.5, 5, 5.5, 6, 7, 8, 9, 10, 11, 12, 13, 14 & 15 mm
SS2114D	894 016 4437	LONGUE	14	4, 4.5, 5, 5.5, 6, 7, 8, 9, 10, 11, 12, 13, 14 & 15 mm
SS2112G	894 016 4439	MAGNÉTIQUE	12	5, 5.5, 6, 7, 8, 9, 10, 11, 12, 13, 14 & 15 mm
SS2112DG	894 016 4440	LONGUE MAGNÉTIQUE	12	5, 5.5, 6, 7, 8, 9, 10, 11, 12, 13, 14 & 15 mm
SAE (in)				
SS2010	894 016 4441	STANDARD	10	3/16", 7/32", 1/4", 9/32", 5/16", 11/32", 3/8", 7/16", 1/2" & 9/16"
SS2010E	894 016 4442	LONGUE	10	3/16", 7/32", 1/4", 9/32", 5/16", 11/32", 3/8", 7/16", 1/2" & 9/16"
SS206U	894 016 4443	UNIVERSELLE	6	1/4", 5/16", 3/8", 7/16", 1/2" & 9/16"
SS209G	894 016 4444	MAGNÉTIQUE	9	3/16", 7/32", 1/4", 9/32", 5/16", 11/32", 3/8", 7/16" & 1/2"
SS209DG	894 016 4445	LONGUE MAGNÉTIQUE	9	3/16", 7/32", 1/4", 9/32", 5/16", 11/32", 3/8", 7/16" & 1/2"



KIT DE DOUILLES A CHOCS 3/8"

MODÈLE	RÉFÉRENCE	TYPE	NBRE DE PIÈCE	DIMENSIONS
MÉTRIQUE (MM)				
SS3113	894 016 4446	STANDARD	13	7, 8, 9, 10, 11, 12, 13, 14, 15, 16, 17, 18 & 19 mm
SS3113D	894 016 4447	LONGUE	13	7, 8, 9, 10, 11, 12, 13, 14, 15, 16, 17, 18 & 19 mm
SS3110U	894 016 4448	UNIVERSELLE	10	10, 11, 12, 13, 14, 15, 16, 17, 18 & 19 mm
SS3110DU	894 016 4449	LONGUE UNIVERSELLE	10	10, 11, 12, 13, 14, 15, 16, 17, 18 & 19 mm
SS3113G	894 016 4450	MAGNÉTIQUE	13	7, 8, 9, 10, 11, 12, 13, 14, 15, 16, 17, 18 & 19 mm
SS3113DG	894 016 4451	LONGUE MAGNÉTIQUE	13	7, 8, 9, 10, 11, 12, 13, 14, 15, 16, 17, 18 & 19 mm
SAE (in)				
SS3012	894 016 4452	STANDARD	12	5/16", 3/8", 7/16", 1/2", 9/16", 5/8", 11/16", 3/4", 13/16", 7/8", 15/16" & 1"
SS3012D	894 016 4453	LONGUE	12	5/16", 3/8", 7/16", 1/2", 9/16", 5/8", 11/16", 3/4", 13/16", 7/8", 15/16" & 1"
SS3012U	894 016 4454	UNIVERSELLE	12	5/16", 3/8", 7/16", 1/2", 9/16", 5/8", 11/16", 3/4", 13/16", 7/8", 15/16" & 1"
SS3012DU	894 016 4455	LONGUE UNIVERSELLE	12	5/16", 3/8", 7/16", 1/2", 9/16", 5/8", 11/16", 3/4", 13/16", 7/8", 15/16" & 1"
SS309G	894 016 4456	MAGNÉTIQUE	9	1/4", 5/16", 3/8", 7/16", 1/2", 9/16", 5/8", 11/16" & 3/4"
SS309DG	894 016 4457	LONGUE MAGNÉTIQUE	9	1/4", 5/16", 3/8", 7/16", 1/2", 9/16", 5/8", 11/16" & 3/4"



KIT DE DOUILLES A CHOCS 1/2" - DOUILLE RÉVERSIBLE

MODÈLE	RÉFÉRENCE	TYPE	NBRE DE PIÈCE	DIMENSIONS
MÉTRIQUE (MM)				
SS4114	894 016 4458	STANDARD	14	10, 11, 12, 13, 14, 15, 16, 17, 18, 19, 21, 22, 26 & 27 mm
SS4114D	894 016 4459	LONGUE	14	10, 11, 12, 13, 14, 15, 16, 17, 18, 19, 21, 22, 26 & 27 mm
SS4113U	894 016 4460	UNIVERSELLE	13	12, 13, 14, 15, 16, 17, 18, 19, 20, 21, 22, 23 & 24 mm
SS4113DU	894 016 4461	LONGUE UNIVERSELLE	13	12, 13, 14, 15, 16, 17, 18, 19, 20, 21, 22, 23 & 24 mm
SS4112G	894 016 4462	MAGNÉTIQUE	12	10, 11, 12, 13, 14, 15, 16, 17, 18, 19, 20 & 21 mm
SS4112DG	894 016 4463	LONGUE MAGNÉTIQUE	12	10, 11, 12, 13, 14, 15, 16, 17, 18, 19, 20 & 21 mm
SS413DTW	894 016 6760	PAROI MINCE	3	17, 19 & 21 mm
SS413WP	894 016 4464	PAROI MINCE ET PROTECTION DE JANTE	3	17, 19 & 21 mm
SS414WP	894 016 8375	PAROI MINCE ET PROTECTION DE JANTE	4	17, 19, 21 & 22 mm
SS435B	894 016 8376	TORQUE LTD EXT BAR	5	100, 110, 120, 135 & 150 Nm
SAE (in)				
SS4013	894 016 4465	STANDARD	13	7/16", 1/2", 9/16, 5/8", 11/16", 3/4", 13/16", 7/8", 15/16", 1", 1-1/16", 1-1/8" & 1-1/4"
SS4013D	894 016 4466	LONGUE	13	7/16", 1/2", 9/16, 5/8", 11/16", 3/4", 13/16", 7/8", 15/16", 1", 1-1/16", 1-1/8" & 1-1/4"
SS4014U	894 016 4467	UNIVERSELLE	14	7/16", 1/2", 9/16, 5/8", 11/16", 3/4", 13/16", 7/8", 15/16", 1", 1-1/16", 1-1/8", 1-3/16" & 1-1/4"
SS4014DU	894 016 4468	LONGUE UNIVERSELLE	14	7/16", 1/2", 9/16, 5/8", 11/16", 3/4", 13/16", 7/8", 15/16", 1", 1-1/16", 1-1/8", 1-3/16" & 1-1/4"
SS4011G	894 016 4469	MAGNÉTIQUE	11	3/8", 7/16", 1/2", 9/16, 5/8", 11/16", 3/4", 13/16", 7/8", 15/16" & 1"
SS4011DG	894 016 4470	LONGUE MAGNÉTIQUE	11	3/8", 7/16", 1/2", 9/16, 5/8", 11/16", 3/4", 13/16", 7/8", 15/16" & 1"
MÉTRIQUE (MM) & SAE (in)				
SS4211WP	894 016 4471	PAROI MINCE ET PROTECTION DE JANTE	11	3/4", 13/16", 7/8", 15/16", 1", 1-1/16" - 17, 19, 21, 22, 23 mm
SS4229D	894 016 6940	MONTAGE ROUE	29	DP 7/16", 1/2", 9/16", 5/8", 11/16", 3/4", 13/16", 7/8", 15/16", 1", 1-1/16", 1-1/8", 1-1/4" - DP 10, 11, 12, 13, 14, 15, 16, 17, 18, 19, 21, 22, 26, 27 mm, DP 3/4"x13/16, Flip DP 19x21 mm)



CLÉS À CHOCS ET À CLIQUET

Douilles



KIT DE DOUILLES A CHOCS 1/2" - DOUILLE RÉVERSIBLE

MODÈLE	RÉFÉRENCE	TYPE	NBRE DE PIÈCE	DIMENSIONS
SS422FTW	894 016 9701	DOUILLE LONGUE RÉVERSIBLE, PAROI MINCE	2	3/4" x 13/16", 19mm x 21mm
SS422FD	894 016 9702	DOUILLE LONGUE RÉVERSIBLE	2	3/4" x 13/16", 19mm x 21mm

KIT DE DOUILLES A CHOCS 3/4"



MODÈLE	RÉFÉRENCE	TYPE	NBRE DE PIÈCE	DIMENSIONS
MÉTRIQUE (MM)				
SS618	894 016 4472	STANDARD	8	26, 27, 29, 30, 32, 35, 36 & 38 mm
SS618D	894 016 4473	LONGUE	8	26, 27, 29, 30, 32, 35, 36 & 38 mm
SS611DWS	894 016 7072	MONTAGE ROUE	11	Carré : 17, 19, 21mm - Prof: 27, 30, 32, 33, 35, 36, 38 & 41 mm
SAE (in)				
SS6008D	894 016 7073	LONGUE	8	1", 1-1/16", 1-1/8", 1-1/4", 1-5/16", 1-3/8", 1-7/16" & 1-1/2"
SS6014D	894 016 4475	LONGUE	14	3/4", 13/16", 7/8", 15/16", 1", 1-1/16", 1-1/8", 1-3/16", 1-1/4", 1-5/16", 1-3/8", 1-7/16", 1-1/2" & 1-5/8"
SS6014	894 016 4474	STANDARD	14	3/4", 13/16", 7/8", 15/16", 1", 1-1/16", 1-1/8", 1-3/16", 1-1/4", 1-5/16", 1-3/8", 1-7/16", 1-1/2" & 1-5/8"

KIT DE DOUILLES A CHOCS 1"



MODÈLE	RÉFÉRENCE	TYPE	NBRE DE PIÈCE	DIMENSIONS
MÉTRIQUE (MM)				
SS818	894 016 4476	STANDARD	8	27, 30, 32, 33, 35, 36, 38 & 41 mm
SS814D	894 016 6016	LONGUE	4	27, 32, 33 & 36 mm
SS818D	894 016 4477	LONGUE	8	27, 30, 32, 33, 35, 36, 38 & 41 mm
SS8107WS	894 016 7877	MONTAGE ROUE	7	5 profondeurs : 27, 33, 35, 36, 41mm / 2 sq: 17, 21 mm
SAE (in)				
SS808	894 016 4478	STANDARD	8	7/8", 15/16", 1", 1-1/16", 1-1/8", 1-3/16", 1-1/4" & 1-1/2"
SS808D	894 016 4479	LONGUE	8	7/8", 15/16", 1", 1-1/16", 1-1/8", 1-3/16", 1-1/4" & 1-1/2"
MÉTRIQUE (MM) & SAE (in)				
SS8208WS	894 016 7876	MONTAGE ROUE	8	3 std (7/8", 1", 33mm); 3 LONGUE (1-1/16", 1-1/8", 1-1/4"); 13/16" sq; 1-1/2" profondeur contrôlée
SS8205WS	894 016 6943	MONTAGE ROUE	5	DP 33mm, 1-1/2", TW 1-1/8", 1-1/4", Sq 13/16"
SS8210HDW	894 016 6939	MONTAGE ROUE	10	DP 33 mm, 1", 1-3/16", 1-3/4" TW, DP 1-1/16", 1-1/8", 1-1/4", Ctrl'd DP 1-1/2", Sq 13/16" & 15/16"



SERREUSES BLUETORK



La solution la plus fiable
et la plus ergonomique pour
dévissier/revissier les écrous
de poids lourds et d'autobus

SÉLECTION OUTIL

- 1 - Type de toc de réaction
- 2 - Sens de rotation
- 3 - Nombre de présélections de couple

CP7600C



CP7600xB



CP7600xC



SERREUSES BLUETORK



DOUILLES (DOIVENT ÊTRE COMMANDÉES AVEC LA CP7600C)



Douille de réaction montée sur ressort
894 016 4622



Douille de réaction type japonaise
894 016 7401

1 Choisissez le type de toc de réaction

- xB** ...avec lame de réaction longue portée (incluse) pour l'Amérique du nord
- xC** ...Prolongé avec la douille de réaction montée sur ressort (incluse)
- C** ...Douille de réaction standard ou japonaise montée sur ressort (non incluse)

2 Choisissez le sens de rotation

- ... Avance seulement



R... Réversible



3 Choisissez le nombre de couples pré réglés

- ... 1 couple pré réglé



4P... 4 couples pré réglés



ACCESSOIRES



DESCRIPTION	RÉFÉRENCE
Gaine de protection 1P - Noir	894 016 4648
Gaine de protection 1P - Bleu	894 016 4649
Gaine de protection 4P - Noir	894 016 4650
Gaine de protection 4P - Bleu	894 016 4651



DESCRIPTION	RÉFÉRENCE
Gants Taille : moyen	894 017 1574
Gants Taille : large	894 015 8618
Gants Taille : X large	894 015 8619
Gants Taille : XX large	894 017 1573

DESCRIPTION	RÉFÉRENCE
Anneau de suspension réversible	894 016 6654
Anneau de suspension non réversible	894 016 6659

BlueTork 1"



1"



CP7600xB

LA SOLUTION LA PLUS
FIABLE ET LA PLUS
ERGONOMIQUE

CARACTÉRISTIQUES

- Jusqu'à 900 Nm
- Coupure d'air au couple préréglé
- 2 moteurs pour un vissage rapide : 100 tr/min
- Presque pas de vibrations : <2,5 m/s²
- Faible niveau de bruit : 79 dB(a)
- Bras de réaction intégré
- Choix possible de douilles de réaction (non incluses) pouvant se monter sur le bras de réaction standard

AVANTAGES UTILISATEURS

- Sélection jusqu'à 4 couples de serrages calibrés
- Couple précis
- Confort de l'opérateur pour plus de productivité
- Vissage rapide



1"



CP7600C

LA SOLUTION LA PLUS
FIABLE ET LA PLUS
ERGONOMIQUE

CARACTÉRISTIQUES

- Jusqu'à 900 Nm
- Coupure d'air au couple préréglé
- 2 moteurs pour un vissage rapide : 100 tr/min
- Presque pas de vibrations : <2,5 m/s²
- Faible niveau de bruit : 79 dB(a)
- Bras de réaction intégré
- Choix possible de douilles de réaction (non incluses) pouvant se monter sur le bras de réaction standard

AVANTAGES UTILISATEURS

- Sélection jusqu'à 4 couples de serrages calibrés
- Couple précis
- Confort de l'opérateur pour plus de productivité
- Vissage rapide



1"



CP7600xC

LA SOLUTION LA PLUS
FIABLE ET LA PLUS
ERGONOMIQUE

CARACTÉRISTIQUES

- Jusqu'à 900 Nm
- Coupure d'air au couple préréglé
- 2 moteurs pour un vissage rapide : 100 tr/min
- Presque pas de vibrations : <2,5 m/s²
- Faible niveau de bruit : 79 dB(a)
- Bras de réaction intégré
- Choix possible de douilles de réaction (non incluses) pouvant se monter sur le bras de réaction standard

AVANTAGES UTILISATEURS

- Sélection jusqu'à 4 couples de serrages calibrés
- Couple précis
- Confort de l'opérateur pour plus de productivité
- Vissage rapide

DOUILLES
(DOIVENT ÊTRE COMMANDÉES AVEC
LA CP7600C)



Douille de réaction
montée sur ressort
894 016 4622



Douille de réaction
type japonaise
894 016 7401

MODÈLE	CARRÉ DE SORTIE	PLAGE DE COUPLE				VITESSE À VIDE	CONSOMMATION D'AIR À VIDE		ENTRÉE D'AIR
		Min		Max			cfm	l/s	
	in.	ft.lb	Nm	ft.lb	Nm	tr/min			
All CP7600	1	330	450	665	900	100	19	40	3/8"

MODÈLE	RÉFÉRENCE	TYPE DE TOC DE RÉACTION	RÉVERSIBILITÉ	COUPLE PRÉRÉGLÉ	LONGUEUR TOTALE		POIDS NET	
					in.	mm	lb	kg
CP7600xB	894 107 6010	xB	-	1	12.9	328	13.2	6
CP7600xB-R	894 107 6011	xB	Réversible	1	13.6	345	14.6	6.6
CP7600xB-R4P	894 107 6015	xB	Réversible	4	15	380	15.2	6.9
CP7600xC-R	894 107 6021	xC	Réversible	1	18.1	460	19.4	8.8
CP7600xC-R4P	894 107 6025	xC	Réversible	4	19.5	495	20.1	9.1
CP7600C-R	894 107 6031	C	Réversible	1	13.6	345	16.3	7.4
CP7600C-R4P	894 107 6035	C	Réversible	4	15	380	17	7.7

SERREUSES BLUETORK

Votre solution de serrage de roues

OPTIMISEZ VOS PROCESSUS DE SERRAGE



Étape 1
Nettoyer les guides jantes sur les moyeux, vérifier leur états et les lubrifier.



Étape 6
Lubrifier chaque boulon d'une goutte d'huile entre la rondelle et l'écrou.



Étape 2
Nettoyer les goujons avec une brosse de nettoyage de goujon appropriée (voir page 33) et vérifier l'état des goujons avec une pince de filet.



Étape 7
Serrer les boulons à la main.



Étape 3
Nettoyer les 2 côtés de chaque jante avec une ponceuse CP7202D munie de l'abrasif approprié. Inspecter avec attention la surface pour repérer des éventuelles fissures et signes de fatigue.



Étape 8
Serrer les boulons avec une clé à chocs 1/2" CP7748 en position 1 (basse puissance).



Étape 4
Positionner les 2 roues.

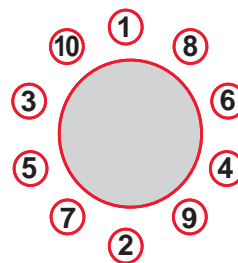

Étape 9
Utiliser le BlueTork au couple précis et suivre l'ordre de serrage en étoile ci-dessus.



Étape 5
Déposer 2 gouttes d'huile à l'extrémité de chaque goujon.



Étape 10
Vérifier que tous les boulons ont bien été serrés au couple demandé, la vérification se faisant dans le sens des aiguilles d'une montre. Le BlueTork est pré-calibré pour des serrages précis

Ergoseat

CP87029



ERGONOMIQUE

- Équilibreur – plus besoin de maintenir l'outil
- 2x45° = bras de rotation à 90°

DURABLE

- Tube en acier robuste
- Filtre régulateur lubrificateur industriel
- Stable avec 2 larges roues arrière



CONFORTABLE

- Assise ronde pour une liberté de positionnement
- Crochet pour suspendre l'outil

SIMPLE D'UTILISATION

- Support de douilles
- Support tuyau à l'arrière
- Peut être utilisé entre 2 bus



FACILE À DÉPLACER

- Roues avant orientables 360°
- Léger : 35 kg

Le siège ergonomique CP est compatible avec de nombreux outils Chicago Pneumatic, aussi bien les serreuses BLUETORK que les clés à chocs telles que les modèles CP7782 et CP7783.



MODÈLE	RÉFÉRENCE	LARGEUR		LONGUEUR		HAUTEUR		POIDS		TAILLE DU FILETAGE	TYPE DE FILETAGE
		mm	in.	mm	in.	mm	in.	kg	lb		
CP87029	894 108 7029	510	20	1020	40.15	1950	76.77	35	77.16	3/4	NPT

VISSEUSES



SÉLECTION D'UN OUTIL

- Type de matériaux/attaches
- Types de joint
- Couple demandé
- Forme de l'outil
- Productivité



CHOISISSEZ LE TYPE D'EMBRAYAGE

SYSTÈME MARTEAU BASCULANT

- Adaptés pour des joints souples en offrant un arrêt rapide.

EMBRAYAGE POSITIF

- Embout directement relié au moteur
- Le couple de calage dépend de la pression d'air
- Simple à utiliser et maintenance facile
- Visseuse, petite et légère

ENTRAÎNEMENT DIRECT

- Sortie machine liée directement au moteur
- Le couple de calage dépend de la pression de l'air et de la puissance du moteur
- Visseuse polyvalente petite et légère
- Entretien simplifié

Plages de couples et de vitesses des visseuses

DROITE OU PISTOLET	TYPE D'EMBRAYAGE	MODÈLE	PLAGE DE COUPLE in.lbs (Nm)																				VITESSE À VIDE tr/min	DÉMARRAGE					
			18 (2.0)	35 (4.0)	53 (6.0)	71 (8.0)	88 (10.0)	106 (12)	124 (14)	142 (16)	159 (18)	177 (20)	195 (22)	212 (24)	230 (26)	246 (28)	264 (30)	281 (32)	299 (34)	317 (36)	334 (38)	352 (40)			370 (42)				
	À CHOCS	CP2136																									10,000	LEVIER	
	À CHOCS	CP2141																										13,000	GÂCHETTE
	À CHOCS	CP2036																										10,000	LEVIER
	À CHOCS	CP2037																										10,000	LEVIER
	À CHOCS	CP2042																										5,600	GÂCHETTE
	DIRECT	CP2755																									2,200	GÂCHETTE	
	DIRECT	CP2765																									900	GÂCHETTE	
	POSITIVE	CP2780																									2,100	GÂCHETTE	

VISSEUSES

Visseuses à chocs



1/4"



CP2136

COMPACTE, RAPIDE ET FACILE À UTILISER

CARACTÉRISTIQUES

- Porte-embout hexagonal 1/4" à changement rapide
- Système marteau basculant
- Inversion d'une main

AVANTAGES UTILISATEURS

- Compacte et légère
- Basse consommation d'air pour une efficacité améliorée
- Le choix idéal pour des applications diverses de maintenance



1/4"



CP2141

COMPACTE, RAPIDE ET FACILE À UTILISER

CARACTÉRISTIQUES

- Porte-embout hexagonal 1/4"
- Système marteau basculant
- Inversion d'une main

AVANTAGES UTILISATEURS

- Compacte et légère
- Faible niveau sonore pour le confort de l'opérateur
- Idéale pour des applications multiples de maintenance



CP2141



Voir accessoires pages 36

MODÈLE	RÉFÉRENCE	SORTIE	VITESSE À VIDE	PLAGE DE COUPLE				POIDS NET		LONGUEUR		CONS. D'AIR EN CHARGE		ENTRÉE D'AIR
				MIN.		MAX.		lb	kg	in.	mm	cfm	l/s	
		in.	tr/min	ft.lb	Nm	ft.lb	Nm							in.
CP2136	894 102 1360	1/4	10,000	5.93	8	15.5	21	1.50	0.68	7.28	185	6.78	3.2	1/4
CP2141	894 102 1410	1/4	13,000	7.38	10	17.7	24	1.92	0.87	5.63	143	13.2	6.2	1/4

Tous modèles : ø int. tuyau 3/8" (9,5 mm) - @6,3 bar (@90 PSI)

Les caractéristiques ne sont indiquées qu'à titre d'information. Veuillez vérifier la documentation livrée avec chaque outil ou sur www.cp.com

Visseuses à chocs



1/4"



CP2780

COMPACTE ET
EMBRAYAGE POSITIF
TRÈS RAPIDE

CARACTÉRISTIQUES

- Inverseur sur la gâchette
- Gâchette progressive
- Bonne prise en main

AVANTAGES UTILISATEURS

- Conçue pour les applications du bois
- L'opérateur peut forcer l'engagement de l'embrayage pour obtenir un couple plus élevé
- Adaptée pour les applications avec couple de traînée



1/4"



CP2042

COMPACTE ET COUPLE
ÉLEVÉ

CARACTÉRISTIQUES

- Système marteau basculant
- Inversion d'une main
- Anneau de suspension inclus

AVANTAGES UTILISATEURS

- Couple élevé et faible vitesse
- Prise en main confortable
- Confort de l'opérateur avec inversion d'une main



1/4"



CP2036

OUTIL LÉGER

CARACTÉRISTIQUES

- Système marteau basculant
- Régulateur de puissance intégré
- Ergonomique avec anneau de suspension

AVANTAGES UTILISATEURS

- Faible niveau sonore et légère
- Réglage rapide du couple
- Idéale pour des applications sur matériaux tendres

CP2037

Même caractéristiques que CP2036 avec couple plus élevé



Voir accessoires pages 36

MODÈLE	RÉFÉRENCE	SORTIE	VITESSE À VIDE	PLAGE DE COUPLE				POIDS NET		LONGUEUR		CONS. D'AIR EN CHARGE		ENTRÉE D'AIR
				MIN.		MAX		lb	kg	in.	mm	cfm	l/s	
				ft.lb	Nm	ft.lb	Nm							
CP2780	615 192 2780	1/4	2,100	N/A	N/A	7.4	10	2.35	1.06	6.46	164	10	4.7	1/4
CP2042	615 192 2042	1/4	5,600	4.4	6	30.2	41	2.25	1.02	5.90	152	27	12.7	1/4
CP2036	615 192 2036	1/4	10,000	2.5	3.4	11.8	16	1.73	0.78	8.15	207	13	6.1	1/4
CP2037	615 192 2037	1/4	10,000	13.3	18	20.7	28	1.81	0.82	8.15	207	13	6.1	1/4

Tous modèles : ø int. tuyau 3/8" (9,5 mm) - @6,3 bar (@90 PSI)

Les caractéristiques ne sont indiquées qu'à titre d'information. Veuillez vérifier la documentation livrée avec chaque outil ou sur www.cp.com



KITS DE MAINTENANCE

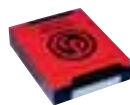

MODÈLE	RÉFÉRENCE
CP2036	894 020 8405
CP2037	894 020 8401
CP2041	894 020 8402
CP2042	894 020 8406
CP2136	894 017 0493
CP2141	894 017 0516
CP2755	205 050 7773
CP2765	205 050 7803
CP2780	205 051 6763

ACCESSOIRES INCLUS

MODÈLE	DESCRIPTION	RÉFÉRENCE
CP2136, CP2141	Anneau de suspension	894 017 0488

ACCESSOIRES EN OPTION



ÉCHAPPEMENT ARRIÈRE FLEXIBLE - RÉDUCTEUR DE BRUIT

MODÈLE	DESCRIPTION	RÉFÉRENCE
CP2755, CP2765, CP2780	Réducteur de bruit	205 051 6493



POIGNÉE LATÉRALE

MODÈLE	DESCRIPTION	RÉFÉRENCE
CP2755, CP2765, CP2780	Poignée latérale	205 049 8553



Savez-vous que les boulons rouillés ont une influence négative sur la force de serrage ? Le maintien de boulons propres constitue la clé d'un bon serrage et les nettoyeurs pour goujons sont la solution idéale en la matière.

NETTOYEUR POUR GOUJONS (Recommandé avec CP2755)

RÉFÉRENCE	DESCRIPTION	DIAMÈTRE		LONGUEUR		Réapprovisionnement de brosses (lot de 5)
		in.	mm	in.	mm	
894 016 8858	Nettoyeur M20x37L	0.79	20	1.46	37	894 016 9930
894 016 9793	Nettoyeur M22x37L	0.87	22	1.46	37	894 016 9931
894 016 9794	Nettoyeur M24x37L	0.94	24	1.46	37	894 016 9932
894 016 9927	Nettoyeur M20x60L	0.79	20	2.36	60	894 016 9934
894 016 9928	Nettoyeur M22x60L	0.87	22	2.36	60	894 016 9935
894 016 9929	Nettoyeur M24x60L	0.94	24	2.36	60	894 016 9936
894 016 9795	Nettoyeur M30x60L	1.18	30	2.36	60	894 016 9933



ÉQUILIBREURS

ÉQUILIBREUR	CAPACITÉ		COURSE DU CÂBLE		POIDS NET		RÉFÉRENCE	OUTILS CP
	lb.	kg	ft	mm	lb.	kg		
CP9911 (jusqu'à 2.2lb/1kg)	0.8-2.2	0.4-1.0	5.2	1,600	1.3	0.6	894 109 9110	CP2036 / CP2037 CP2136 / CP2141
CP9912 (jusqu'à 4.4lb/2kg)	2.2-4.4	1.0-2.0	5.2	1,600	1.3	0.6	894 109 9120	CP2041 / CP2042 / CP2755 / CP2765 / CP2780

Voir les autres équilibreur page 144-145

OUTILS À BATTERIES



Une gamme complète

Forte d'une expertise plus que centenaire dans la fabrication d'équipement pour les professionnels de la réparation automobile et de la maintenance, Chicago Pneumatic a développé une gamme complète d'outils à batteries. Nos clés à chocs carrés 1/4", 3/8", et 1/2" et nos perceuses/visseuses mandrins 10 et 13 mm couvrent un périmètre très large des besoins d'un atelier.



▶ PUISSANCE ET COUPLE

Si vous êtes habitués aux outils pneumatiques, vous serez impressionnés par la performance de notre gamme d'outils à batteries. Un moteur conçu sur mesure et un système de frappe robuste délivrent la puissance et le couple dont vous avez besoin.

▶ MOBILITÉ

Avec un outil à batterie CP, vous repousserez vos limites. Portables par définition, nos clés à chocs et perceuses/visseuses vous accompagneront pour toutes vos opérations, que ce soit en atelier ou en extérieur. Qui plus est, elles sont particulièrement adaptées pour les endroits faiblement éclairés et difficiles d'accès.

▶ UNE BONNE PRISE EN MAIN

Afin que votre outil devienne une extension naturelle de votre main, nous avons travaillé sur une ergonomie parfaite de nos poignées et nous avons placé idéalement les inverseurs pour vous assurer le meilleur confort.

▶ ROBUSTES

CP connaît les conditions d'utilisation extrême de vos équipements. Les composants et les carters de la gamme d'outils à batteries CP ont été conçus pour offrir une fiabilité et une durabilité maximales.

OUTILS À BATTERIES

Clés à chocs 1/2"



CP884.8



PUISSANTE ET EFFICACE

- Renforcement du carter par une barre de réaction en aluminium
- Jauge de charge
- Amortisseurs en caoutchouc absorbant les chocs
- Chambre de frappe et carter arrière en aluminium
- Inversion serrage/desserrage d'une seule main
- Poignée ergonomique épousant parfaitement votre main
- Résistance aux chocs

CP8848 Coffret

Référence 894 108 8480

Inclus dans le pack :

- (1) Clé à chocs 1/2" CP8848
- (2) 4 Ah batteries
- (1) chargeur

CP8848K Coffret US

Référence 894 108 8481

Inclus dans le pack :

- (1) Clé à chocs 1/2" CP8848
- (2) 4 Ah batteries
- (1) chargeur - prise US



- Carré 1/2" avec anneau de retenue
- Couple maxi : 1 150 Nm
- 2,43 kg
- Longueur 243 mm
- Livré sans batterie
- Batterie CP20P Lithium-Ion 20 Volts / 4Ah (vendue séparément)

(*)



Voir accessoires pages 44-45

MODÈLE	RÉFÉRENCE	SORTIE		COUPLE MAXI AU DESSERRAGE		COUPLE UTILE		POIDS AVEC BATTERIE		POIDS SANS BATTERIE		LONGUEUR		HAUTEUR		LARGEUR		BATTERIE	
		in.	tr/min	ft.lb	Nm	ft.lb	Nm	lb	kg	lb	kg	in	mm	in	mm	in	mm	V	Ah
CP8848 Outil seul	894 108 8489	1/2	1,900	850	1,150	50-700	68-950	6.9	3.1	5.35	2.43	9.5	243	9.9	251	3.2	81	20	4
CP8848 Coffret	894 108 8480	1/2	1,900	850	1,150	50-700	68-950	6.9	3.1	5.35	2.43	9.5	243	9.9	251	3.2	81	20	4
NEW CP8848 Coffret Avec batterie 6Ah	894 108 8484	1/2	1,900	850	1,150	50-700	68-950	6.9	3.1	5.35	2.43	9.5	243	9.9	251	3.2	81	20	6
CP8848K Coffret US	894 108 8481	1/2	1,900	850	1,150	50-700	68-950	6.9	3.1	5.35	2.43	9.5	243	9.9	251	3.2	81	20	4
NEW CP8848K Coffret US Avec batterie 6Ah	894 108 8485	1/2	1,900	850	1,150	50-700	68-950	6.9	3.1	5.35	2.43	9.5	243	9.9	251	3.2	81	20	6

* Les coffrets sont composés d'un outil, 2 batteries et 1 chargeur.
Pour les outils seuls, les batteries et chargeurs sont disponibles à la vente individuellement (voir page 44).

Les caractéristiques ne sont indiquées qu'à titre d'information.
Veuillez vérifier la documentation livrée avec chaque outil

Clés à chocs 1/2"



(*)

1/2"



CP8848-2

PUISSANTE ET EFFICACE

CARACTÉRISTIQUES

- Arbre long et carré de 1/2" avec anneau de retenue
- Couple maxi : 1 150 Nm
- 2,63 kg
- Longueur 243 mm
- Livré sans batterie
- Batterie CP20P Lithium-Ion 20 Volts / 4Ah (vendue séparément)

AVANTAGES UTILISATEURS

- Renforcement du carter par une barre de réaction en aluminium
- Jauge de charge
- Amortisseurs en caoutchouc absorbant les chocs
- Chambre de frappe et carter arrière en aluminium
- Inversion serrage/desserrage d'une seule main
- Poignée ergonomique épousant parfaitement votre main
- Résistance aux chocs

CP8848-2
Coffret

Référence 894 108 8482

Inclus dans le pack :

- (1) Clé à chocs 1/2" CP8848-2
- (2) 4 Ah batteries
- (1) chargeur

CP8848-2K
Coffret US

Référence 894 108 8483

Inclus dans le pack :

- (1) Clé à chocs 1/2" CP8848-2
- (2) 4 Ah batteries
- (1) chargeur - prise US



Voir accessoires pages 44-45

MODÈLE	RÉFÉRENCE	SORTIE	VITESSE A VIDE		COUPLE MAXI AU DESSERRAGE		COUPLE UTILE		POIDS AVEC BATTERIE		POIDS SANS BATTERIE		LONGUEUR		HAUTEUR		LARGEUR		BATTERIE	
			in.	tr/min	ft.lb	Nm	ft.lb	Nm	lb	kg	lb	kg	in	mm	in	mm	in	mm	V	Ah
CP8848-2 Outil seul	894 108 8488	1/2	1,900	850	1,150	50-700	68-950	7.38	3.35	5.79	2.63	11.5	291	9.9	251	3.2	81	20	4	
CP8848-2 Coffret	894 108 8482	1/2	1,900	850	1,150	50-700	68-950	7.38	3.35	5.79	2.63	11.5	291	9.9	251	3.2	81	20	4	
CP8848-2 Coffret Avec batterie 6Ah	894 108 8486	1/2	1,900	850	1,150	50-700	68-950	7.38	3.35	5.79	2.63	11.5	291	9.9	251	3.2	81	20	6	
CP8848-2K Coffret US	894 108 8483	1/2	1,900	850	1,150	50-700	68-950	7.38	3.35	5.79	2.63	11.5	291	9.9	251	3.2	81	20	4	
CP8848-2K Coffret US Avec batterie 6Ah	894 108 8487	1/2	1,900	850	1,150	50-700	68-950	7.38	3.35	5.79	2.63	11.5	291	9.9	251	3.2	81	20	6	

* Les coffrets sont composés d'un outil, 2 batteries et 1 chargeur.

Pour les outils seuls, les batteries et chargeurs sont disponibles à la vente individuellement (voir page 44).

Les caractéristiques ne sont indiquées qu'à titre d'information.
Veuillez vérifier la documentation livrée avec chaque outil

OUTILS À BATTERIES

Clés à chocs 3/8"



(*)

3/8"



CP8828

COMPACTE ET MODULABLE

CARACTÉRISTIQUES

- Carré 3/8" avec anneau de retenue
- Couple maxi : 205 Nm
- 1,08 kg
- Longueur 152 mm
- Livré sans batterie
- Batterie CP20P Lithium-Ion 20 Volts / 4Ah (vendue séparément)

AVANTAGES UTILISATEURS

- Super ratio poids/puissance
- Jauge de charge
- Amortisseurs en caoutchouc absorbant les chocs
- Chambre de frappe en aluminium
- Éclairage par LED intégré pour une meilleure visibilité même dans les endroits sombres
- Inversion serrage/desserrage d'une main
- Poignée ergonomique épousant parfaitement votre main



CP8828 Coffret

Référence 894 108 8280

Inclus dans le pack :

- (1) Clé à chocs 3/8" CP8828
- (2) 4 Ah batteries
- (1) chargeur

CP8828K Coffret US

Référence 894 108 8281

Inclus dans le pack :

- (1) Clé à chocs 3/8" CP8828
- (2) 4 Ah batteries
- (1) chargeur - prise US



Voir accessoires pages 44-45

MODÈLE	RÉFÉRENCE	SORTIE		VITESSE A VIDE		COUPLE MAXI AU DESSERRAGE		COUPLE UTILE		POIDS AVEC BATTERIE		POIDS SANS BATTERIE		LONGUEUR		HAUTEUR		LARGEUR		BATTERIE	
		in.	tr/min	ft.lb	Nm	ft.lb	Nm	lb	kg	lb	kg	in	mm	in	mm	in	mm	V	Ah		
CP8828 Outil seul	894 108 8289	3/8	2,400	150	205	30-128	40-174	3.99	1.85	2.38	1.08	6.0	153	9.3	237	2.3	58	20	4		
CP8828 Coffret	894 108 8280	3/8	2,400	150	205	30-128	40-174	3.99	1.85	2.38	1.08	6.0	153	9.3	237	2.3	58	20	4		
CP8828K Coffret US	894 108 8281	3/8	2,400	150	205	30-128	40-174	3.99	1.85	2.38	1.08	6.0	153	9.3	237	2.3	58	20	4		

* Les coffrets sont composés d'un outil, 2 batteries et 1 chargeur.
Pour les outils seuls, les batteries et chargeurs sont disponibles à la vente individuellement (voir page 44).

Les caractéristiques ne sont indiquées qu'à titre d'information.
Veuillez vérifier la documentation livrée avec chaque outil

Visseuse à chocs 1/4"



(*)

1/4" Hex.



CP8818

ULTRA COMPACTE
ET LÉGÈRE

CARACTÉRISTIQUES

- Porte-embouts 1/4" changement rapide
- Couple maxi : 115 Nm
- 0,9 kg
- Longueur 161 mm
- Livré sans batterie
- Batterie CP12XP Lithium-Ion 12 Volts / 1.5Ah (vendue séparément)

AVANTAGES UTILISATEURS

- Ultra compacte pour pouvoir travailler dans des endroits difficiles d'accès
- Éclairage par LED intégré pour une meilleure visibilité même dans les endroits sombres
- Inversion serrage/desserrage d'une main
- Poignée ergonomique épousant parfaitement votre main



CP8818 Coffret

Référence 894 108 8180

Inclus dans le pack :

- (1) Visseuse à chocs 1/4" CP8818
- (2) 1.5 Ah batteries
- (1) chargeur

CP8818K Coffret US

Référence 894 108 8181

Inclus dans le pack :

- (1) Visseuse à chocs 1/4" CP8818
- (2) 1.5 Ah batteries
- (1) chargeur - prise US



Voir accessoires pages 44-45

MODÈLE	RÉFÉRENCE	SORTIE	VITESSE A VIDE	COUPLE MAXI AU DESSERRAGE		COUPLE UTILE		POIDS AVEC BATTERIE		POIDS SANS BATTERIE		LONGUEUR		HAUTEUR		LARGEUR		BATTERIE	
				in.	tr/min	ft.lb	Nm	ft.lb	Nm	lb	kg	lb	kg	in	mm	in	mm	in	mm
CP8818 Outil seul	894 108 8189	1/4 Hex.	2,000	85	115	16-71	23-97	2.4	1.09	1.98	0.9	6.3	161	7.3	185	2.2	55.5	12	1.5
CP8818 Coffret	894 108 8180	1/4 Hex.	2,000	85	115	16-71	23-97	2.4	1.09	1.98	0.9	6.3	161	7.3	185	2.2	55.5	12	1.5
CP8818K Coffret US	894 108 8181	1/4 Hex.	2,000	85	115	16-71	23-97	2.4	1.09	1.98	0.9	6.3	161	7.3	185	2.2	55.5	12	1.5

* Les coffrets sont composés d'un outil, 2 batteries et 1 chargeur.
Pour les outils seuls, les batteries et chargeurs sont disponibles à la vente individuellement (voir page 44).

Les caractéristiques ne sont indiquées qu'à titre d'information.
Veuillez vérifier la documentation livrée avec chaque outil

OUTILS À BATTERIES

Perceuse à percussion 1/2"



(*)

1/2"



CP8548

ROBUSTE ET MODULABLE

CARACTÉRISTIQUES

- Mandrin 1/2" sans clé
- Couple maxi : 82 Nm
- 1,68 kg
- Longueur 237 mm
- Livré sans batterie
- Batterie CP20P Lithium-Ion 20 Volts / 4Ah (vendue séparément)

AVANTAGES UTILISATEURS

- 3 modes (visseuse, perceuse et perceuse à percussion)
- Éclairage par LED indépendant pour une meilleure visibilité même dans les endroits sombres
- Gâchette électronique avec vitesse variable
- Poignée ergonomique épousant parfaitement la main



CP8548 Coffret

Référence 894 108 5480

Inclus dans le pack :

- (1) Perceuse sans fil 1/2" CP8548
- (2) 4.0 Ah batteries
- (1) chargeur

CP8548K Coffret US

Référence 894 108 5481

Inclus dans le pack :

- (1) Perceuse sans fil 1/2" CP8548
- (2) 4.0 Ah batteries
- (1) chargeur - prise US



Voir accessoires pages 44-45

MODÈLE	RÉFÉRENCE	MANDRIN		VITESSE À VIDE EN 1/2" VITESSE	VITESSE EN CHARGE EN 1/2" VITESSE	COUPLE MAXI		CAPACITÉ DE PERÇAGE					Ø DES VIS POUR BOIS (SANS PRÉ-PERÇAGE)		POIDS AVEC/SANS LA BATTERIE		BATTERIE		
		in	mm			ft.lb	Nm	ACIER		BOIS			Brique&Carrelage	in	mm	lb	kg	V	Ah
				tr/min.	BPM	in	mm	in	mm	in	mm	in	mm	in	mm				
CP8548 Outil seul	894 108 5489	1/16-1/2	1.5-13	0-450/0-1,600	7,200/25,600	60	82	1/2	13	2.16	55	0.63	16	5/16	8	5.3/3.7	2.4/1.7	20	4
CP8548 Coffret	894 108 5480	1/16-1/2	1.5-13	0-450/0-1,600	7,200/25,600	60	82	1/2	13	2.16	55	0.63	16	5/16	8	5.3/3.7	2.4/1.7	20	4
CP8548K Coffret US	894 108 5481	1/16-1/2	1.5-13	0-450/0-1,600	7,200/25,600	60	82	1/2	13	2.16	55	0.63	16	5/16	8	5.3/3.7	2.4/1.7	20	4

* Les coffrets sont composés d'un outil, 2 batteries et 1 chargeur.
Pour les outils seuls, les batteries et chargeurs sont disponibles à la vente individuellement (voir page 44).

Les caractéristiques ne sont indiquées qu'à titre d'information.
Veuillez vérifier la documentation livrée avec chaque outil

Perceuse / Visseuse 3/8"



(*)

3/8"



CP8528

ULTRA COMPACTE ET LÉGÈRE

CARACTÉRISTIQUES

- Mandrin 3/8" sans clé
- Couple maxi : 34 Nm
- Livré sans batterie
- Batterie CP12XP Lithium-Ion 12 Volts / 1.5Ah (vendue séparément)

AVANTAGES UTILISATEURS

- Ultra compacte
- Éclairage par LED intégré pour une meilleure visibilité même dans les endroits sombres
- Gâchette électronique avec vitesse variable
- Poignée ergonomique épousant parfaitement la main

CP8528
Coffret

Référence 894 108 5280

Inclus dans le pack :

- (1) Perceuse sans fil 3/8" CP8528
- (2) 1.5 Ah batteries
- (1) chargeur

CP8528K
Coffret US

Référence 894 108 5281

Inclus dans le pack :

- (1) Perceuse sans fil 3/8" CP8528
- (2) 1.5 Ah batteries
- (1) chargeur - prise US



Voir accessoires pages 44-45

MODÈLE	RÉFÉRENCE	MANDRIN		VITESSE À VIDE EN 1 1/2" VITESSE	COUPLE MAXI		Ø CAPACITÉ DE PERÇAGE				Ø DES VIS POUR BOIS (SANS PRÉ-PERÇAGE)		POIDS AVEC BATTERIE		POIDS SANS BATTERIE		LONGUEUR		BATTERIE	
		in	mm		ft.lb	Nm	ACIER		BOIS		in	mm	lb	kg	lb	kg	in	mm	V	Ah
							in	mm	in	mm										
CP8528 Outil seul	894 108 5289	1/16-3/8	1.5-10	0-350/0-1,500	24	34	0.39	10	0.78	20	0.23	6	2.62	1.2	2.2	1.0	7	175	12	1.5
CP8528 Coffret	894 108 5280	1/16-3/8	1.5-10	0-350/0-1,500	24	34	0.39	10	0.78	20	0.23	6	2.62	1.2	2.2	1.0	7	175	12	1.5
CP8528K Coffret US	894 108 5281	1/16-3/8	1.5-10	0-350/0-1,500	24	34	0.39	10	0.78	20	0.23	6	2.62	1.2	2.2	1.0	7	175	12	1.5

* Les coffrets sont composés d'un outil, 2 batteries et 1 chargeur.
Pour les outils seuls, les batteries et chargeurs sont disponibles à la vente individuellement (voir page 44).

Les caractéristiques ne sont indiquées qu'à titre d'information.
Veuillez vérifier la documentation livrée avec chaque outil

OUTILS À BATTERIES

Accessoires



CP20XP60
Batterie 6-Ah 20-Volt
Lithium-ion

CP20XP40
Batterie 4-Ah 20-V
Lithium-ion

CP12XP
Batterie 1.5-Ah 12-V
Lithium-ion



2 FOIS PLUS D'AUTONOMIE
Pour augmenter votre productivité



GRANDE AMPLITUDE DE TEMPÉRATURE DE TRAVAIL
de -18°C à 50°C



PROTECTION THERMIQUE ET ANTI-SURCHARGE
Protection contre les surchauffes et les surcharges



CONTRÔLE INDIVIDUEL DES CELLULES
Protection pendant la charge et la décharge

CARACTÉRISTIQUES DES BATTERIES CP



MODÈLE	RÉFÉRENCE	VOLTAGE	AMP. HEURE	TEMPS DE CHARGE	DIMENSIONS		POIDS	
		V	Ah	min	in	mm	lb	kg
CP12XP	894 017 2263	12	1.5	30	2 x 1.81 x 3.42	51 x 46 x 87	0.41	0.19
CP20XP40	894 017 2261	20	4	90	2.4 x 3.5 x 5.11	62 x 89 x 130	1.6	0.725
CP20XP60	894 017 3636	20	6	90	2.4 x 3.5 x 5.11	62 x 89 x 130	1.6	0.725

La tension initiale de la batterie mesurée à vide est de 20 volts. La tension nominale est de 18 volts.

CARACTÉRISTIQUES DES CHARGEURS 12 VOLTS



MODÈLE	RÉFÉRENCE	VOLTAGE	AMP. HEURE	TEMPS DE CHARGE	DIMENSIONS		POIDS	
		V	Ah	min	in	mm	lb	kg
CP12CHE 12V EU	894 017 2259	12	1.5	30	2.83 x 4.72 x 6.7	72 x 120 x 170	1.2	0.54
CP12CHU 12V US	894 017 2283	12	1.5	30	2.83 x 4.72 x 6.7	72 x 120 x 170	1.2	0.54
CP12CHA 12V AUS	894 017 2285	12	1.5	30	2.83 x 4.72 x 6.7	72 x 120 x 170	1.2	0.54
CP12CHK 12V UK	894 017 2284	12	1.5	30	2.83 x 4.72 x 6.7	72 x 120 x 170	1.2	0.54
CP12CHO 12V KOR	894 017 4304	12	1.5	30	2.83 x 4.72 x 6.7	72 x 120 x 170	1.2	0.54

CARACTÉRISTIQUES DES CHARGEURS 20 VOLTS



MODÈLE	RÉFÉRENCE	VOLTAGE	AMP. HEURE	TEMPS DE CHARGE	DIMENSIONS		POIDS	
		V	Ah	min	in	mm	lb	kg
CP20CHE 20V EU	894 017 2262	20	4	90	3.6 x 4.92 x 7.48	91 x 125 x 190	1.58	0.72
CP20CHU 20V US	894 017 2286	20	4	90	3.6 x 4.92 x 7.48	91 x 125 x 190	1.58	0.72
CP20CHA 20V AUS	894 017 2288	20	4	90	3.6 x 4.92 x 7.48	91 x 125 x 190	1.58	0.72
CP20CHK 20V UK	894 017 2287	20	4	90	3.6 x 4.92 x 7.48	91 x 125 x 190	1.58	0.72
CP20CHO 20V KOR	894 017 4305	20	4	90	3.6 x 4.92 x 7.48	91 x 125 x 190	1.58	0.72



CARACTÉRISTIQUES DES CHARGEURS DUOS 12-20 VOLTS



MODÈLE	RÉFÉRENCE	VOLTAGE	AMP. HEURE	TEMPS DE CHARGE	DIMENSIONS		POIDS	
		V	Ah	min	in	mm	lb	kg
CP12-20CH DUAL EU	894 017 3638	12 - 20 V	4	60	3.85 x 6.92 x 8.34	98 x 176 x 212	2.58	1.17
CP12-20CH DUAL UK	894 017 4701	12 - 20 V	4	60	3.85 x 6.92 x 8.34	98 x 176 x 212	2.58	1.17
CP12-20CH DUAL AUS	894 017 4702	12 - 20 V	4	60	3.85 x 6.92 x 8.34	98 x 176 x 212	2.58	1.17

Accessoires



Coffret de 21 forets pour perçage standard
(Système impérial - pour marchés Nord Américains)

Référence : 8940172304

- Ø: 1/16 – 5/64 – 3/32 – 7/64 – 1/8 – 9/64 – 5/32 – 11/64 – 3/16 – 13/64 – 7/32 – 15/64 – 1/4 – 1 – 7/64 – 9/32 – 19/64 – 5/16 – 21/64 – 11/32 – 23/64 – 3/8 in
- Haute performance : HSS4241 et pointes en titane
- Utilisation variée de perçage : pointe à 135°
- Boîte en métal



Ensemble de 8 forets pour perçage du béton
(Système métrique - pour marchés hors US)

Référence : 8940172302

- Ø: 3 – 4 – 5 – 6 – 7 – 8 – 9 – 10 mm
- Haute longévité : pointe carbure et corps en acier 45C
- Haute efficacité de perçage : pointe diamant 130°



Ensemble de 8 forets pour perçage du bois
(Système métrique - pour marchés hors US)

Référence : 8940172301

- Ø: 3 – 4 – 5 – 6 – 7 – 8 – 9 – 10 mm
- Haute performance : épaulement de coupe en acier 45C
- Haute précision : pointeur
- Boîte plastique



Coffret de 19 forets pour perçage du métal
(Système métrique - pour marchés hors US)

Référence : 8940172303

- Ø: 1 – 1.5 – 2 – 2.5 – 3 – 3.5 – 4 – 4.5 – 5 – 5.5 – 6 – 6.5 – 7 – 7.5 – 8 – 8.5 – 9 – 9.5 – 10 mm
- Haute longévité & performance : HSS 4241 et pointes en titane
- Haute précision de perçage du métal : pointe à 118°



Coffret de 31 forets de 25 mm (ISO1173)

Référence : 8940172305

- Haute performance de vissage : acier au chrome-vanadium
- 1 porte-embouts à verrouillage et magnétique, changement rapide d'embout (1/4" - 6,35 mm - longueur 65 mm)
- Boîte plastique
- Fente : 4 – 5 – 6 – 7 mm
- Phillips ®: PH0 – 2 x PH1 – 3 x PH2 – 2 x PH3
- Pozidriv ®: 2 x PZ1 – 3 x PZ2 – 2 x PZ3
- Torx ®: T10 – T15 – T20 – T25 – T30
- Hexagonal : 2 – 2.5 – 3 – 4 – 5 – 6 mm



Ensemble de douilles à chocs 1/2"

Référence	Modèle	Description (tailles)
894 016 4464	SS413WP	3PC - Ensemble de douilles avec protection composite [17 -19 -21 mm]
894 016 6760	SS413DTW	3PC - Ensemble de douilles avec paroi mince et longue [17 – 19 – 21 mm]
894 016 4465	SS4013D	13PC - Ensemble système SAE version longue
894 016 4458	SS4114D	14PC - Ensemble système métrique version longue

Toutes nos références sont disponibles dans le catalogue de douilles CP

PORTE-OUTILS
MAGNÉTIQUE

OUTIL	RÉFÉRENCE
CP9841	894 016 6664

Idéal pour clé à chocs 1/2" ou plus petite



GANTS

DÉSIGNATION	RÉFÉRENCE
Gants pour clés à chocs : moyen	894 017 1574
Gants pour clés à chocs : large	894 015 8618
Gants pour clés à chocs : X large	894 015 8619
Gants pour clés à chocs : XX large	894 017 1573



MEULEUSES



Le duo gagnant : sélectionnez le bon outil pour un enlèvement de matière optimum.



▶ MEULEUSES POUR MEULES

Machines d'angle pour les applications de meulage avec meules armatures tissées, disques à tronçonner et plateaux à lamelles abrasives. Ponçage avec support semi-rigide ou souple et disque «fibres» en respectant les vitesses préconisées par les fabricants d'abrasifs.

▶ MEULEUSES À PINCE

Droite, courte, longue ou d'angle destinées à l'utilisation de meules sur tige, fraises carbure, disques de ponçage, brosses, roues à lamelles, en respectant les vitesses préconisées par les fabricants de ces accessoires.



▶ MEULEUSE DROITE



▶ MEULEUSE D'ANGLE 90°



▶ MEULEUSE D'ANGLE 120°



▶ MEULEUSE DROITE RALLONGÉE

Attention : respectez les vitesses préconisées par les fabricants d'accessoires et d'abrasifs

MEULEUSES

Meuleuses compactes



Ø 1/4" & 6 mm



CP876

OUTIL COMPACT

CARACTÉRISTIQUES

- Mini meuleuse droite
- Pincés 6 mm et 1/4" incluses
- Grande vitesse à vide : 30000 tr/min
- Régulateur d'air intégré

AVANTAGES UTILISATEURS

- Excellent rapport poids/puissance
- Outil idéal pour accès difficiles, échappement air à l'avant de l'outil



Ø 1/4" & 6 mm



CP875

COMPACTE ET POLYVALENTE

CARACTÉRISTIQUES

- Mini meuleuse d'angle
- Pincés 6 mm et 1/4" incluses
- Régulateur d'air intégré

AVANTAGES UTILISATEURS

- Application maintenance générale
- Silencieuse et légère
- Outil idéal pour accès difficiles



Ø 1/8" & 3 mm



CP9104Q

TRAVAIL DE PRÉCISION À GRANDE VITESSE

CARACTÉRISTIQUES

- Pincés 3 mm et 1/8" incluses
- Faible niveau sonore 71 dB(A)
- Kit silencieux inclus

AVANTAGES UTILISATEURS

- Application maintenance générale
- Silencieuse et légère
- Outil idéal pour accès difficiles



CP875 Kit



Voir détails page 59

CP9104Q Kit



Voir détails page 59



Voir accessoires pages 56-59

MODÈLE	RÉFÉRENCE	VITESSE A VIDE	PUISSANCE		CAPACITÉ MAXI PINCE		CONS. D'AIR MOYENNE		CONS. D'AIR EN CHARGE		LONGUEUR TOTALE		POIDS NET		ENTRÉE D'AIR
		tr/min	hp	kW	in.	mm	cfm	l/s	cfm	l/s	in.	mm	lb	kg	NPTF
CP876	T023996	30,000	0.3	0.22	1/4	6	12	5.7	24	11.3	4.8	121	0.75	0.34	1/4"
CP875	T023995	22,500	0.3	0.22	1/4	6	11	5.2	22	10.4	4.9	124	1	0.45	1/4"
CP9104Q	615 195 9104	60,000	0.05	0.04	1/8	3	3.5	1.6	7	3.3	5.2	133	0.5	0.2	1/4"

Tous modèles : ø int. tuyau 10 mm (3/8") - @6,3 bar (@90 PSI)

Les caractéristiques ne sont indiquées qu'à titre d'information. Veuillez vérifier la documentation livrée avec chaque outil

Meuleuses compactes & Meuleuses droites



Ø 1/4" & 6 mm



CP9107

PUISSANCE MODULABLE

CARACTÉRISTIQUES

- Meuleuse forme pistolet
- Régulateur de vitesse
- Excellent rapport poids/puissance
- Gâchette basculante
- Adaptée pour les utilisations type pistolet
- Échappement arrière
- Pincés 6 mm et 1/4" incluses

AVANTAGES UTILISATEURS

- Vitesse, confort et accessibilité
- Vitesse ajustable
- Outil idéal pour accès difficiles



Ø 1/4" & 6 mm



CP9105Q-B

FAIBLE NIVEAU SONORE ET EFFICACE

CARACTÉRISTIQUES

- Mini meuleuse droite
- Corps composite surmoulé
- Régulateur de vitesse

AVANTAGES UTILISATEURS

- Application maintenance générale
- Confort opérateur
- Puissance et performances



Ø 1/4" & 6 mm



CP9106Q-B

SILENCIEUSE ET ERGONOMIQUE

CARACTÉRISTIQUES

- Mini meuleuse d'angle
- Moteur puissant 210 W
- Grande vitesse à vide : 25000 tr/min
- Faible niveau sonore 81 dB(A)
- Régulateur de vitesse
- Corps composite
- Échappement arrière
- Pincés 6 mm et 1/4" incluses

AVANTAGES UTILISATEURS

- Confort de l'opérateur
- Excellent rapport poids/puissance
- Vitesse et puissance modulable
- Outil idéal pour accès difficiles



Voir accessoires pages 56-59

MODÈLE	RÉFÉRENCE	VITESSE A VIDE		PUISSANCE		CAPACITÉ MAXI PINCE		CONS. D'AIR MOYENNE		CONS. D'AIR EN CHARGE		LONGUEUR TOTALE		POIDS NET		ENTRÉE D'AIR
		tr/min	hp	kW	in.	mm	cfm	l/s	cfm	l/s	in.	mm	lb	kg	NPTF	
CP9107	615 195 9107	17,000	0.2	0.15	1/4	6	8	4.2	16	7.5	4.7	120	1.5	0.7	1/4"	
CP9105Q-B	615 195 2105	28,000	0.32	0.24	1/4	6	4.3	2.0	19.7	9.3	6.3	160	0.8	0.4	1/4"	
CP9106Q-B	615 195 2106	23,000	0.32	0.24	1/4	6	4.35	2.1	19.3	9.1	6.5	165	1.5	0.7	1/4"	

Tous modèles : ø int. tuyau 10 mm (3/8") - @6,3 bar (@90 PSI)

Les caractéristiques ne sont indiquées qu'à titre d'information. Veuillez vérifier la documentation livrée avec chaque outil

Meuleuses droites



Ø 1/4" & 6 mm



CP9108Q-B

OUTIL SILENCIEUX
IDÉAL POUR ACCÈS
DIFFICILES

CARACTÉRISTIQUES

- Mini meuleuse droite 120°
- Moteur puissant 210 W
- Grande vitesse à vide : 25000 tr/min
- Faible niveau sonore 81 dB(A)
- Régulateur de vitesse
- Corps composite
- Échappement arrière
- Pincés 6 mm et 1/4" incluses

AVANTAGES UTILISATEURS

- Confort de l'opérateur
- Excellent rapport poids/puissance
- Vitesse et puissance modulable
- Outil idéal pour accès difficiles



Ø 1/4" & 6 mm



CP9110Q-B

OUTIL SILENCIEUX
IDÉAL POUR ACCÈS
DIFFICILES

CARACTÉRISTIQUES

- Mini meuleuse droite rallongée
- Moteur puissant 190 W
- Grande vitesse à vide : 28000 tr/min
- Faible niveau sonore 81 dB(A)
- Régulateur de vitesse
- Corps composite
- Échappement arrière
- Pincés 6 mm et 1/4" incluses

AVANTAGES UTILISATEURS

- Confort de l'opérateur
- Excellent rapport poids/puissance
- Vitesse et puissance modulable
- Outil idéal pour accès difficiles



Ø 1/4" & 6 mm



CP9111Q-B

FORTE PUISSANCE,
POLYVALENCE ET
CONFORT

CARACTÉRISTIQUES

- Meuleuse droite
- Corps composite surmoulé
- Régulateur de vitesse

AVANTAGES UTILISATEURS

- Application maintenance générale
- Confort opérateur
- Puissance et performances



CP9111Q-B Metric kit

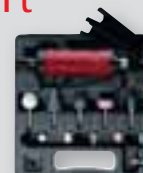

Voir détails page 59



Voir accessoires pages 56-59

MODÈLE	RÉFÉRENCE	VITESSE A VIDE	PUISSANCE		CAPACITÉ MAXI PINCE		CONS. D'AIR MOYENNE		CONS. D'AIR EN CHARGE		LONGUEUR TOTALE		POIDS NET		ENTRÉE D'AIR
		tr/min	hp	kW	in.	mm	cfm	l/s	cfm	l/s	in.	mm	lb	kg	NPTF
CP9108Q-B	615 195 2108	23,000	0.32	0.24	1/4	6	4	1.9	19.3	9.1	7.9	200	1.1	0.5	1/4"
CP9110Q-B	615 195 2110	27,000	0.32	0.24	1/4	6	4	1.9	18.3	8.6	10.2	260	1.5	0.7	1/4"
CP9111Q-B	615 195 2111	22,000	0.47	0.35	1/4	6	5.5	2.6	23.1	10.9	6.3	160	1.5	0.7	1/4"

Meuleuses droites



Ø 1/4" & 6 mm



CP9112Q-B

FORTE PUISSANCE,
POLYVALENCE ET
CONFORT

CARACTÉRISTIQUES

- Meuleuse droite longue forte puissance
- Corps composite
- Moteur puissant 310 W
- Faible niveau sonore 80 dB(A)
- Régulateur de vitesse
- Échappement arrière
- Pincés 6 mm et 1/4" incluses

AVANTAGES UTILISATEURS

- Confort de l'opérateur
- Excellent rapport poids/puissance
- Vitesse et puissance modulable
- Outil polyvalent meulage ou polissage rapide



Ø 1/4" & 6 mm



CP872

PUISSANCE ET
POLYVALENCE

CARACTÉRISTIQUES

- Meuleuse droite standard
- Régulateur de vitesse
- Levier de sécurité
- Pincés 6 mm et 1/4" incluses

AVANTAGES UTILISATEURS

- Productivité et puissance modulable
- Outil polyvalent meulage ou polissage rapide



CP9108Q-B



Voir accessoires pages 56-59



Aussi disponible,
voir page 98

MODÈLE	RÉFÉRENCE	VITESSE A VIDE		PUISSANCE		CAPACITÉ MAXI PINCE		CONS. D'AIR MOYENNE		CONS. D'AIR EN CHARGE		LONGUEUR TOTALE		POIDS NET		ENTRÉE D'AIR
		tr/min	hp	kW	in.	mm	cfm	l/s	cfm	l/s	in.	mm	lb	kg	NPTF	
CP9112Q-B	615 195 2112	22,000	0.47	0.35	1/4	6	5.6	2.6	25	11.8	13.4	340	2.9	1.3	1/4"	
CP872	T025373	27,000	0.6	0.47	1/4	6	10		34	16,2	6.6	167	1,3	0,58	1/4"	

Tous modèles : ø int. tuyau 10 mm (3/8") - @6,3 bar (@90 PSI)

Les caractéristiques ne sont indiquées qu'à titre d'information. Veuillez vérifier la documentation livrée avec chaque outil

MEULEUSES

Meuleuses d'angle



Ø 50mm (2")



CP7500D

MACHINE COMPACT
POUR LE MEULAGE
ET LA COUPE

CARACTÉRISTIQUES

- Poignée grip caoutchouc
- Levier de sécurité
- Protecteur rotatif à 180°

AVANTAGES UTILISATEURS

- Meulage et tronçonnage
- Outil idéal pour accès difficiles

CP7500D Kit



Voir détails page 59



Ø 100mm (4")



CP9120CR

LÉGÈRE ET GRANDE
MANIABILITÉ

CARACTÉRISTIQUES

- Protecteur orientable
- Carter moteur en alliage d'aluminium
- Pignon renvoi d'angle denture épicycloïdale

AVANTAGES UTILISATEURS

- Rendement optimal
- Durabilité et performance
- Maniabilité

CP9120CRN

Mêmes caractéristiques
que CP9120CR avec flasques de meules
dédiés aux marchés USA



Ø 115mm (4.5")



CP9122BR

LÉGÈRE ET GRANDE
MANIABILITÉ

CARACTÉRISTIQUES

- Meuleuse d'angle Ø 115 mm (4.5")
- Arbre de sortie fileté 5/8"-11
- Moteur puissant 700 W
- Protecteur orientable
- Carter moteur en alliage d'aluminium
- Pignon renvoi d'angle denture épicycloïdale
- Poignée latérale ergonomique

AVANTAGES UTILISATEURS

- Rendement optimal
- Durabilité et performance
- Maniabilité

CP9122CR

Mêmes caractéristiques que CP9122BR
avec arbre de sortie fileté 3/8"-24



Voir accessoires pages 56-59



Aussi disponible,
voir page 98

MODÈLE	RÉFÉRENCE	VITESSE À VIDE		PUISSANCE		CAPACITÉ MAXI MEULE		ARBRE FILETÉ		CONS. D'AIR MOYENNE		CONS. D'AIR EN CHARGE		LONGUEUR TOTALE		POIDS NET		ENTRÉE D'AIR
		tr/min		hp	kW	in.	mm	in.		cfm	l/s	cfm	l/s	in.	mm	lb	kg	NPTF
CP7500D	894 107 5001	22,000		0.2	0.15	2	50	3/8-24		4.0	1.9	8.0	3.8	5.5	140	1.2	0.6	1/4"
CP9120CR	615 195 2120	12,000		0.8	0.60	4	100	3/8-24		11.7	5.5	23.3	11.0	9.3	233	4.2	1.9	1/4"
CP9120CRN	894 109 1200	12,000		0.8	0.60	4	100	3/8-24		11.7	5.5	23.3	11.0	9.3	233	4.2	1.9	1/4"
CP9122BR	615 195 7222	12,000		0.8	0.60	4.5	115	5/8-11		14.8	7.0	29.7	14.0	9.3	233	4.2	1.9	1/4"
CP9122CR	615 195 2122	12,000		0.8	0.60	4.5	115	3/8-24		14.8	7.0	29.7	14.0	9.3	233	4.2	1.9	1/4"

Tous modèles : Ø int. tuyau 10 mm (3/8") - @6,3 bar (@90 PSI)

Les caractéristiques ne sont indiquées qu'à titre d'information. Veuillez vérifier la documentation livrée avec chaque outil

Meuleuses d'angle



Ø 125mm (5")



CP9121BR

LÉGÈRE ET GRANDE
MANIABILITÉ

CARACTÉRISTIQUES

- Protecteur orientable
- Carter moteur en alliage d'aluminium
- Pignon renvoi d'angle denture épicycloïdale

AVANTAGES UTILISATEURS

- Rendement optimal
- Durabilité et performance
- Maniabilité



Ø 180mm (7")



CP9123

MACHINE ROBUSTE

CARACTÉRISTIQUES

- Carter en alliage d'aluminium
- Poignée caoutchouc
- Pignon renvoi d'angle durables

AVANTAGES UTILISATEURS

- Applications en maintenance industrielle
- Carter résistant
- Durabilité

CP9121CR

Mêmes caractéristiques que CP9121BR avec
arbre de sortie fileté 3/8"-24

CP9121AR

Mêmes caractéristiques que CP9121BR avec
arbre de sortie fileté M14



CP9123



Voir accessoires pages 56-59



Aussi disponible,
voir page 98

MODÈLE	RÉFÉRENCE	VITESSE À VIDE		PUISSANCE		CAPACITÉ MAXI MEULE		ARBRE FILETÉ		CONS. D'AIR MOYENNE		CONS. D'AIR EN CHARGE		LONGUEUR TOTALE		POIDS NET		ENTRÉE D'AIR
		tr/min	hp	kW	in.	mm	in.	cfm	l/s	cfm	l/s	in.	mm	lb	kg	NPTF		
CP9121BR	615 195 7221	12,000	0.8	0.60	5	125	5/8-11	13.8	6.5	27.6	13.0	9.6	240	4.6	2.1	1/4"		
CP9121CR	615 195 2121	12,000	0.8	0.60	5	125	3/8-24	12.7	6.0	25.4	12.0	9.6	240	4.6	2.1	1/4"		
CP9121AR	615 195 7321	12,000	0.8	0.60	5	125	M14	13.8	6.5	27.6	13.0	9.6	240	4.6	2.1	1/4"		
CP9123	615 195 9123	7,500	1.1	0.85	7	180	5/8-11	12.0	5.7	24.0	11.3	13.4	340	7.5	3.4	3/8"		

CP912. : ø int. tuyau 10 mm (3/8") - CP9123. : ø int. tuyau 15 mm (5/8") - @6,3 bar (@90 PSI)

Les caractéristiques ne sont indiquées qu'à titre d'information.
Veuillez vérifier la documentation livrée avec chaque outil

MEULEUSES

Meuleuses d'angle



CP7540-C

100mm (4")



**PUISSANTE ET DURABLE /
1.1HP - 840 W /
1000 HEURES
D'INTERVALLE DE
MAINTENANCE**

- Arbre fileté 3/8"-24
- Pignons de renvoi d'angle haute qualité et moteur régulé
- Carter de protection sans clé en acier ajustable et robuste

CP7540-CN

Mêmes caractéristiques que la CP7540-C avec arbre de sortie 3/8" et flasques pour marché Nord Américain



12,000



- Puissante et efficace
- Haute durabilité
- Opération simplifiée



Voir accessoires pages 56-59

MODÈLE	RÉFÉRENCE	VITESSE À VIDE		PUISSANCE		CAPACITÉ MAXI MEULE		ARBRE FILETÉ		CONS. D'AIR MOYENNE		CONS. D'AIR EN CHARGE		LONGUEUR TOTALE		POIDS NET		ENTRÉE D'AIR
		tr/min	hp	kW	in.	mm	in.	cfm	l/s	cfm	l/s	in.	mm	lb	kg	NPTF		
CP7540-CN	894 107 5400	12,000	1.1	0.84	4	100	3/8-24	10.0	4.7	40.0	18.9	10.6	270	3.5	1.6	1/4"		
CP7540-C	894 107 5401	12,000	1.1	0.84	4	100	3/8-24	10.0	4.7	40.0	18.9	10.6	270	3.5	1.6	1/4"		

Tous modèles : ø int. tuyau 10 mm (3/8") - @6,3 bar (@90 PSI)

Les caractéristiques ne sont indiquées qu'à titre d'information. Veuillez vérifier la documentation livrée avec chaque outil

Meuleuses d'angle



Ø 115mm (4.5")



CP7545-C

PUISSANTE ET DURABLE /
1.1HP - 840 W / 1000
HEURES D'INTERVALLE
DE MAINTENANCE

CARACTÉRISTIQUES

- Arbre de sortie 3/8"
- Pignons de renvoi d'angle haute qualité et moteur régulé
- Carter de protection sans clé en acier ajustable et robuste

AVANTAGES UTILISATEURS

- Puissante et efficace
- Haute durabilité
- Opération simplifiée



Ø 125mm (5")



CP7550-A

PUISSANTE ET DURABLE /
1.1HP - 840 W / 1000 HEURES
D'INTERVALLE
DE MAINTENANCE

CARACTÉRISTIQUES

- Arbre de sortie M14
- Pignons de renvoi d'angle haute qualité et moteur régulé
- Carter de protection sans clé en acier ajustable et robuste

AVANTAGES UTILISATEURS

- Puissante et efficace
- Haute durabilité
- Opération simplifiée

CP7545-B

Mêmes caractéristiques que CP7545C
avec arbre de sortie fileté 5/8" - 11

CP7550-B

Mêmes caractéristiques que CP7550-A
avec arbre de sortie fileté 5/8" - 11

CP7550-C

Mêmes caractéristiques que CP-A
avec arbre de sortie fileté 5/8" - 24



Voir accessoires pages 56-59

MODÈLE	RÉFÉRENCE	VITESSE À VIDE		PUISSANCE		CAPACITÉ MAXI MEULE		ARBRE FILETÉ	CONS. D'AIR MOYENNE		CONS. D'AIR EN CHARGE		LONGUEUR TOTALE		POIDS NET		ENTRÉE D'AIR
		tr/min	hp	kW	in.	mm	in.	cfm	l/s	cfm	l/s	in.	mm	lb	kg	NPTF	
CP7545-C	894 107 5451	12,000	1.1	0.84	4.5	115	3/8-24	10.0	4.7	40.0	18.9	10.6	270	3.5	1.6	1/4"	
CP7545-B	894 107 5452	12,000	1.1	0.84	4.5	115	5/8-11	10.0	4.7	40.0	18.9	10.6	270	3.5	1.6	1/4"	
CP7550-A	894 107 5503	12,000	1.1	0.84	5	125	M14	10.0	4.7	40.0	18.9	10.6	270	3.5	1.6	1/4"	
CP7550-B	894 107 5502	12,000	1.1	0.84	5	125	5/8-11	10.0	4.7	40.0	18.9	10.6	270	3.5	1.6	1/4"	
CP7550-C	894 107 5501	12,000	1.1	0.84	5	125	3/8-24	10.0	4.7	40.0	18.9	10.6	270	3.5	1.6	1/4"	

CP912. : ø int. tuyau 10 mm (3/8") - CP9123. : ø int. tuyau 15 mm (5/8") - @6,3 bar (@90 PSI)

Les caractéristiques ne sont indiquées qu'à titre d'information.
Veuillez vérifier la documentation livrée avec chaque outil



FRAISES CARBURES CP

SÉLECTION DE LA VITESSE

Vitesses d'application recommandées

Tous les tours/minute dans le tableau ci-après sont exprimés par millier

DIAMÈTRE TÊTE FRAISE	VITESSE D'APPLICATION MAXIMUM	COUPE ALUMINIUM, PLASTIQUE		COUPE LAITON, CUIVRE, FONTE, BRONZE		COUPE ACIER TREMPÉ		COUPE ACIER TREMPÉ, ACIER INOXYDABLE, ALLIAGES NIMONIQUES	
		Plage de vitesse	Point de démarrage recommandé	Plage de vitesse	Point de démarrage recommandé	Plage de vitesse	Point de démarrage recommandé	Plage de vitesse	Point de démarrage recommandé
3 mm (1/8")	100	60 - 80	65	45 - 80	65	60 - 80	80	60 - 80	80
6 mm (1/4")	65	15 - 60	40	22 - 60	45	45 - 60	50	30 - 45	40
10 mm (3/8")	55	10 - 50	25	15 - 40	30	30 - 40	30	19 - 30	25
12 mm (1/2")	35	7 - 30	20	11 - 30	25	22 - 30	25	15 - 22	20
16 mm (5/8")	25	6 - 20	15	9 - 20	20	18 - 20	20	12 - 18	15
20 mm (3/4")	20	5 - 17	10	8 - 17	12	15 - 17	15	10 - 15	10
25 mm (1")	15	4 - 13	8	6 - 13	10	10 - 13	10	7 - 11	8

Les vitesses recommandées sont basées sur les tiges de longueurs standards 45 mm (1-3/4") et avec un maximum de 10 mm (3/8") de porte-à-faux
La vitesse d'application maximale recommandée pour les tiges longues est de 15 000 tr/min

Chicago Pneumatic propose une large gamme d'accessoires de meulage couvrant les principales applications dans les métiers de meulage et d'ébarbage

CP PROPOSE 3 DIFFÉRENTS TYPES DE TAILLANT



DOUBLE COUPE
la plus commune des utilisations pour tout type de métaux



COUPE PUISSANTE
meulage très hautes performances dédié aux métaux les plus durs



COUPE ALUMINIUM
Pour tous les métaux tendres

PRÉSENTOIR FRAISES CARBURES



IMPÉRIAL

Réf. No. 894 017 2244

Présentoir CP de 40 pièces

- Couvercle en plastique avec fermeture à clé
- Tous les modèles de fraises en double
- Toutes les tiges dia. 1/4"
- 2 x (5 formes et 4 tailles de tête)
- Formes B, C, F, G, L
- Tailles têtes 1/4", 5/6", 3/8", 1/2"

MÉTRIQUE

Réf. No. 894 017 1789

- Présentoir CP de 40 pièces

- Couvercle en plastique avec fermeture à clé
- Tous les modèles de fraises en double
- Toutes les tiges dia. 6 mm
- 2 x (5 formes et 4 tailles de tête)
- Formes B, C, F, G, L
- Tailles têtes 6, 8, 10, 12 mm

KITS FRAISES CARBURE

DOUBLE COUPE

TIGE Ø 1/8"
Réf. 894 017 2240

Le kit comprend :

- - 10 pièces
- - Tête 1/8", formes A, B, C, D, E, F, G, L, M, N



DOUBLE COUPE

TIGE Ø 1/4"
Réf. 894 017 2242

Le kit comprend :

- - 5 pièces
- - Tête 3/8", formes B, C.
- - Tête 1/2", formes C, F, L



COUPE PUISSANTE

TIGE Ø 1/4"
Réf. 894 017 2241

Le kit comprend :

- - 5 pièces
- - Tête 1/2", formes B, C, F, G, L



COUPE ALUMINIUM

TIGE Ø 1/4"
Réf. 894 017 2243

Le kit comprend :

- - 5 pièces
- - Tête 3/8", formes B, C.
- Tête 1/2", formes C, F, L



TIGE Ø 3 MM
Réf. 894 017 1785

Le kit comprend :

- - 10 pièces
- Tête 3 mm, formes A, B, C, D, E, F, G, L, M, N

TIGE Ø 6 MM
Réf. 894 017 1787

Le kit comprend :

- - 5 pièces
- Tête 10 mm, formes B, C.
- - Tête 12 mm, formes C, F, L

TIGE Ø 6 MM
Réf. 894 017 1786

Le kit comprend :

- - 5 pièces
- Tête 12 mm, formes B, C, F, G, L

TIGE Ø 6 MM
Réf. 894 017 1788

Le kit comprend :

- - 5 pièces
- Tête 10 mm, formes B, C.
- - Tête 12 mm, formes C, F, L



MEULE SUR TIGE Ø 3 MM - QUALITÉ « ROUGE »

N°	VITESSE MAXI* TR/MIN	A		B		RÉFÉ- RENCE
		IN.	MM	IN.	MM	
1	104,000	0.19	5	0.19	5	38582
2	104,000	0.19	5	0.31	8	38522
3	105,000	0.16	4	0.16	4	38562
4	81,000	0.25	6	0.25	6	38542

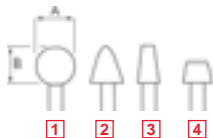

MEULE SUR TIGE Ø 6 MM - QUALITÉ « ROUGE »

N°	VITESSE MAXI* TR/MIN	A		B		RÉFÉ- RENCE
		IN.	MM	IN.	MM	
1	59,000	0.62	16	0.62	16	435983
2	50,000	0.79	20	0.62	16	435993
3	45,000	0.79	20	1.10	28	436003
4	48,000	0.79	20	1.26	32	436013

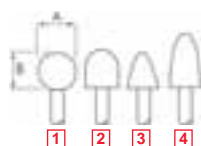

ACCESSOIRES POUR CP7500D

DÉSIGNATION	VITESSE MAXI* TR/MIN	RÉFÉRENCE
Meule ø 51 mm (2") grain 60 (5PC)	20,000	894 016 2768
Meule ø 51 mm (2") grain 80 (5PC)	20,000	894 016 2769
Meule ø 51 mm (2") grain 1200 (5PC)	20,000	894 016 2770
Clé plate		894 016 2759
Écrou		894 016 2765
Disque à tronçonner ø 51 mm (2")	20,000	894 016 4490



PINCES**

MODÈLE	DIAMÈTRE	RÉFÉRENCE
CP875, CP876, CP9105Q-B, CP9106Q-B, CP872, CP9107, CP9108Q-B, CP9110Q-B, CP9111Q-B, CP9112Q-B, CP9105Q-B, CP9106Q-B, CP9107, CP9108Q-B, CP9110Q-B, CP9111Q-B, CP9112Q-B, CP875, CP876, CP872 CP9105Q-B, CP9106Q-B, CP9107, CP9108Q-B, CP9110Q-B, CP9111Q-B, CP9112Q-B CP875, CP876, CP872	3 mm	205 048 4292
	1/4"	205 048 4293
	6 mm	C139289
	1/8"	205 051 6623
	1/4"	C138727

KIT SILENCIEUX COMPLET



MODÈLE	RÉFÉRENCE
CP9111Q-B, CP9112Q-B	205 051 6493

ADAPTATEUR



DÉSIGNATION - (MODÈLE)	RÉFÉRENCE
Fourreau 1/8" permettant de monter des meules sur tige de 3mm avec un outil équipé d'une pince de 1/4"	C123029

** ACCESSOIRES POUR MEULEUSE À PINCE

Les meules sur tige en oxyde d'aluminium sont disponibles en qualité rouge. Cette qualité convient au meulage des matériaux à haute élasticité comme les aciers ordinaires et alliés, l'acier rapide et la fonte malléable recuite...

* Vitesse maximale autorisée avec la broche de 12,7 mm ou 1/2".

Pièces et accessoires



KITS MEULEUSES



CP9104Q Kit

Référence 615 195 0104

Le kit comprend :

- (1) Meuleuse crayon CP9104Q
- (5) Meule sur tige \varnothing 3 mm
- (5) Fraise carbure 3 mm
- (1) Pinces 1/8" et 3 mm
- (1) Pince 2,4 mm



CP875 Kit

Référence 894 110 8751

Le kit comprend :

- (1) Meuleuse CP875
- (1) Plateau \varnothing 51 mm (2")
- (2) Plateau de préparation de surface \varnothing 51 mm (2") gros
- (2) Plateau de préparation de surface \varnothing 51 mm (2") moyen
- (2) Plateau de préparation de surface \varnothing 51 mm (2") fin
- (2) Disque de ponçage \varnothing 51 mm (2") grain 50
- (2) Disque de ponçage \varnothing 51 mm (2") grain 36
- (2) Disque de ponçage \varnothing 51 mm (2") grain 24



CP9111Q-B Mkit

Référence 615 195 0211

Le kit comprend :

- (1) Meuleuse droite CP9111Q-B
- (1) Pince 3 mm
- (5) Meule sur tige \varnothing 6 mm
- (5) Meule sur tige \varnothing 3 mm



CP7500DK Kit

Référence 894 107 5002

Inclus dans le kit :

- (1) Meuleuse d'angle \varnothing 50 mm (2") CP7500D
- (3) 2" (51mm) disque de meulage grain 60
- (3) 2" (51mm) disque de meulage grain 80
- (3) 2" (51mm) disque de meulage grain 120
- (5) 2" (51mm) meule de coupe
- (1) Clé à ergots
- (1) Clé
- (1) Lunettes de protection

KITS DE MAINTENANCE

MODÈLE	RÉFÉRENCE
CP75xx series	894 017 3442
CP872	894 017 4766
CP9104Q	205 050 6623
CP9105Q-B	894 016 8879
CP9106Q-B	894 016 8880
CP9107	894 017 2128
CP9108Q-B	894 016 8880
CP9110Q-B	894 016 8879
CP9111Q-B	894 016 8892
CP9112Q-B	894 016 8892
CP9120CR	205 050 4823
CP9121AR	205 050 4823
CP9121BR	205 050 4823
CP9121CR	205 050 4823
CP9122BR	205 050 4823
CP9122CR	205 050 4823
CP9123	205 050 3733

PROTECTEURS - FLASQUES ET ÉCROUS - CLÉS

MODÈLE	DÉSIGNATION	RÉFÉRENCE
CP9122BR/CR	Protecteur \varnothing 114 mm (4-5")	205 053 4023
	Flasque pour 3/8"-24UNF	205 053 3943
	Flasque pour 5/8"-11UNF	615 503 1600
	Écrou de serrage pour 3/8"-24UNF	205 053 3973
	Flasque pour 5/8"-11UNF	615 502 0780
	Clé plate	205 053 4033
CP9121CR/BR/AR	Clé à ergots	205 048 6673
	Poignée latérale	205 052 4063
	Protecteur \varnothing 125 mm (5")	205 053 4013
	Flasque pour M14x2	615 503 1590
	Flasque pour 3/8"-24UNF	205 053 3943
	Flasque pour 5/8"-11UNF	615 503 1600
	Flasque pour M14x2	615 502 0770
	Flasque pour 3/8"-24UNF	205 053 3973
	Flasque pour 5/8"-11UNF	615 502 0780
	Clé plate	205 053 4033
CP9123	Clé à ergots	205 048 6673
	Poignée latérale	205 052 4063
	Kit ponçage \varnothing 125 mm complet	205 049 8533
	Plateau fileté 3/8" 24UNF	
	Protecteur de meule	205 050 0973
	Flasque	205 050 0963
	Écrou de serrage	205 050 0983
	Clé plate	205 050 1193
	Clé hex.	205 050 1213
	Clé plate à 2 entrées	205 049 6453
CP9111Q-B, CP9112Q-B, CP9105Q-B, CP9106Q-B, CP9107, CP9108Q-B	Clé plate (2)	CA144807

DIMENSIONS

MEULEUSE D'ANGLE	L		A		H	
	in	mm	in	mm	in	mm
CP7500D	5.5	140	2.52	64	1.04	26.4
CP75XX series	10.6	270	7.87	200	3.93	100
CP9120CR	9.3	233	1.58	40	4.06	103
CP9120CRN	9.3	233	1.58	40	4.06	103
CP9121AR	9.6	240	1.58	40	4.06	103
CP9121BR	9.6	240	1.58	40	4.06	103
CP9121CR	9.6	240	1.58	40	4.06	103
CP9122BR	9.3	233	1.58	40	4.06	103
CP9122CR	9.3	233	1.58	40	4.06	103
CP9123	13.4	340	1.18	30	5.51	140

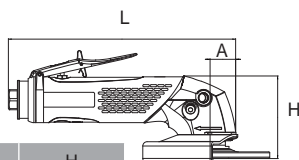

PONCEUSES & POLISSEUSES

Le duo gagnant : sélectionnez le bon outil pour des finitions optimales

▶ **PONCEUSES / POLISSEUSES DE FINITION**
Ponceuses standard auto-aspirantes ou avec aspiration centralisée, plateaux Velcro ou auto-collants percés ou non. Nous vous proposons de nombreuses solutions pour répondre à vos attentes.

▶ **PONCEUSES À BANDE OU POUR DISQUE DE PONÇAGE**
Disques circulaires pour les abrasifs adaptés ou à bandes. Une gamme élaborée pour tout type de finitions.

▶ **PONCEUSES ORBITALES**



excentration \varnothing 2,5 mm (3/32")
pour un ponçage ultra fin

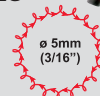

excentration \varnothing 5 mm (3/16")
pour un ponçage standard



excentration \varnothing 10 mm (3/8")
pour le ponçage agressif



CHOISISSEZ VOTRE PONCEUSE ORBITALE

	MODÈLE	TAILLE DE PLATEAU		EXCENTRATION		TYPE DE PLATEAU	H-AVEC POIGNÉE
		IN.	MM	IN.	MM		
	Sans Aspiration (NV)						
Sans Aspiration (NV)	CP7225-3	3	75	3/32	2.5	PSA	
	CP7225E-3	3	75	3/32	2.5	H&L	
	CP7255-3	3	75	3/16	5	PSA	
	CP7255E-3	3	75	3/16	5	H&L	
	CP3510	5	125	3/16	5	H&L	
	CP3511	5	125	3/16	5	PSA	
	CP7225	6	150	3/32	2.5	PSA	
	CP7225E	6	150	3/32	2.5	H&L	
	CP7255(H)	6	150	3/16	5	PSA	(H)
	CP7255E(HE)	6	150	3/16	5	H&L	(H)
Auto-Aspirante (SV)	CP7215(H)	6	150	3/8	10	PSA	(H)
	CP7215E(HE)	6	150	3/8	10	H&L	(H)
	CP870	6	150	3/8	10	PSA	(H)
	Auto-Aspirante (SV)						
	CP3512	5	125	3/16	5	H&L	
CP7225SV	6	150	3/32	2.5	PSA		
CP7225SVE	6	150	3/32	2.5	H&L		
CP7255SV	6	150	3/16	5	PSA		
CP7255SVE	6	150	3/16	5	H&L		
CP7215SV	6	150	3/8	10	PSA		
CP7215SVE	6	150	3/8	10	H&L		
Aspiration Centralisée (CV)	Aspiration Centralisée (CV)						
	CP7225CVE-3	3	75	3/32	2.5	H&L	
	CP7255CVE-3	3	75	3/16	5	H&L	
	CP3514	5	125	3/16	5	H&L	
	CP7225CV	6	150	3/32	2.5	PSA	
	CP7225CVE	6	150	3/32	2.5	H&L	
	CP7255CV	6	150	3/16	5	PSA	
	CP7255CVE(HCVE)	6	150	3/16	5	H&L	(H)
CP7215CVE(HCVE)	6	150	3/8	10	H&L	(H)	



PONCEUSES ET POLISSEUSES

Ponceuses orbitales - plateau ø 75 mm (3")



Ø 2.5mm (3/32")



CP7225-3

PUISSANCE ET ERGONOMIE

CARACTÉRISTIQUES

- Ponceuse orbitale ø 75mm (3")
- Excentration ø 2.5 mm (3/32")
- Moteur puissant 160 W
- Palm, forme goutte d'eau
- Faible niveau sonore
- Faible niveau de vibrations < 2,5 m/s²
- Régulation de vitesse et d'arrêt
- Modèle sans aspiration (NV) avec plateau pour abrasif auto-collant (PSA)

AVANTAGES UTILISATEURS

- Outils ergonomiques et puissants
- Large choix d'outils pour répondre aux besoins les plus exigeants
- Excentration ø 2,5 mm (3/32") pour un ponçage ultra fin

CP7225E-3

Mêmes caractéristiques que CP7225-3 avec plateau pour abrasif type Velcro (H&L)

CP7225CVE-3

Mêmes caractéristiques que CP7225-3 avec aspiration centralisée des poussières (CV) et plateau pour abrasif type Velcro (H&L)



Voir accessoires pages 73 & 74



Ø 5mm (3/16")



CP7255-3

PUISSANCE ET ERGONOMIE

CARACTÉRISTIQUES

- Ponceuses orbitales ø 75mm (3")
- Excentration ø 5 mm (3/16")
- Moteur puissant 210 W
- Palm, forme goutte d'eau
- Faible niveau sonore
- Faible niveau de vibrations < 2,5 m/s²
- Régulation de vitesse et d'arrêt
- Modèle sans aspiration (NV) avec plateau pour abrasif auto-collant (PSA)

AVANTAGES UTILISATEURS

- Outils ergonomiques et puissants
- Large choix d'outils pour répondre aux besoins les plus exigeants
- Excentration ø 5 mm (3/16") pour un ponçage standard

CP7255E-3

Mêmes caractéristiques que CP7255-3 avec plateau pour abrasif type Velcro (H&L)

CP7255CVE-3

Mêmes caractéristiques que CP7255-3 avec aspiration centralisée des poussières (CV) et plateau pour abrasif type Velcro (H&L)



Kit changement moteur, voir page 73

MODÈLE	RÉFÉRENCE	VITESSE A VIDE tr/min	TAILLE DU PLATEAU		SORTIE FILETÉ in.	CONS. D'AIR MOYENNE		CONS. D'AIR EN CHARGE		DIMENSIONS				POIDS NET		TYPE PLATEAU	ENTRÉE D'AIR	TYPE D'ASPIRATION
			in.	mm		cfm	l/s	cfm	l/s	HAUTEUR in.	LONGUEUR mm	in.	mm	lb	kg			
EXCENTRATION 2.5 mm																		
CP7225-3	894 107 2257	12,000	3	75	5/16-24	8.3	3.9	16.5	7.8	3.9	100	5.7	145	1.38	0.63	PSA	1/4"	NV
CP7225E-3	894 127 2257	12,000	3	75	5/16-24	8.3	3.9	16.5	7.8	3.9	100	5.7	145	1.38	0.63	H&L	1/4"	NV
CP7225CVE-3	894 127 2258	12,000	3	75	5/16-24	8.3	3.9	16.5	7.8	3.9	100	7.1	180	1.45	0.66	H&L	1/4"	CV
EXCENTRATION 5 mm																		
CP7255-3	894 107 2557	12,000	3	75	5/16-24	8.3	3.9	16.5	7.8	3.9	100	5.7	145	1.38	0.63	PSA	1/4"	NV
CP7255E-3	894 127 2557	12,000	3	75	5/16-24	8.3	3.9	16.5	7.8	3.9	100	5.7	145	1.38	0.63	H&L	1/4"	NV
CP7255CVE-3	894 127 2558	12,000	3	75	5/16-24	8.3	3.9	16.5	7.8	3.9	100	7.1	180	1.45	0.66	H&L	1/4"	CV

Tous modèles : ø int. tuyau 10 mm (3/8") - @6,3 bar (@90 PSI)

Les caractéristiques ne sont indiquées qu'à titre d'information. Veuillez vérifier la documentation livrée avec chaque outil

Ponceuses orbitales - plateau ø 125 mm (5")



Ø 5mm (3/16")



CP3510

PUISSANCE ET ERGONOMIE

CARACTÉRISTIQUES

- Excentration ø 5 mm (3/16")
- Modèle sans aspiration (NV) avec plateau pour abrasif type Velcro (H&L)

AVANTAGES UTILISATEURS

- Outil ergonomique
- Faible niveau de vibrations
- Excentration ø 5 mm (3/16")



Ø 5mm (3/16")



CP3512

PUISSANCE ET ERGONOMIE

CARACTÉRISTIQUES

- Excentration ø 5 mm (3/16")
- Modèle auto-aspirant (SV) avec plateau pour abrasif type Velcro (H&L)

AVANTAGES UTILISATEURS

- Outil ergonomique
- Faible niveau de vibrations
- Excentration ø 5 mm (3/16")



Ø 5mm (3/16")



CP3514

PUISSANCE ET ERGONOMIE

CARACTÉRISTIQUES

- Excentration ø 5 mm (3/16")
- Modèle à aspiration centralisée (CV) avec plateau pour abrasif type Velcro (H&L)

AVANTAGES UTILISATEURS

- Outil ergonomique
- Faible niveau de vibrations
- Excentration ø 5 mm (3/16")

CP3511

Mêmes caractéristiques que CP3510 avec plateau pour abrasif auto-collant (PSA)



Voir accessoires pages 73 & 74



Kit changement moteur,
voir page 73



MODÈLE	RÉFÉRENCE	VITESSE A VIDE	TAILLE DU PLATEAU		SORTIE FILETÉ	CONS. D'AIR MOYENNE		CONS. D'AIR EN CHARGE		DIMENSIONS				POIDS NET		TYPE PLATEAU	ENTRÉE D'AIR	TYPE D'ASPIRATION
			tr/min	in.		mm	in.	cfm	l/s	cfm	l/s	HAUTEUR	LONGUEUR	in.	mm			
EXCENTRATION 5 mm																		
CP3510	615 193 3510	12,000	5	125	5/16-24	8	3.8	16	7.6	4.1	105	6.3	160	1.3	0.74	H&L	1/4"	NV
CP3511	615 193 3511	12,000	5	125	5/16-24	8	3.8	16	7.6	4.1	105	6.3	160	1.3	0.74	PSA	1/4"	NV
CP3512	615 193 3512	12,000	5	125	5/16-24	8	3.8	16	7.6	4.1	105	8.3	211	1.38	0.78	H&L	1/4"	SV
CP3514	615 193 3514	12,000	5	125	5/16-24	8	3.8	16	7.6	4.1	105	7.9	200	1.4	0.79	H&L	1/4"	CV

Tous modèles : ø int. tuyau 10 mm (3/8") - @6,3 bar (@90 PSI)

Les caractéristiques ne sont indiquées qu'à titre d'information. Veuillez vérifier la documentation livrée avec chaque outil

PONCEUSES ET POLISSEUSES

Ponceuses orbitales - plateau ø 150 mm (6")



Excentration ø 2,5 mm (3/16") :
utilisée pour les finitions ou les opérations de pré-ponçage



CP7225

PUISSANCE ET
ERGONOMIE



Excentration ø 5 mm (3/16")
pour un ponçage standard



CP7255

CARACTÉRISTIQUES

- Modèle sans aspiration (NV) avec plateau pour abrasif
- type Velcro (H&L)
- Ponceuse orbitale ø 150 mm (6")
- Moteur puissant 210W
- Bonne prise en main et forme goutte d'eau pour un contrôle parfait
- Régulation de vitesse et d'arrêt



Excentration ø 10 mm (3/8")
pour le ponçage agressif



CP7215

AVANTAGES UTILISATEURS

- Outils ergonomiques et puissants
- Large choix d'outils pour répondre aux besoins les plus exigeants
- Large choix d'outils pour répondre aux besoins les plus exigeants

Modèles CP72..E

Mêmes caractéristiques que CP7225/55/15 avec plateau pour abrasif type Velcro (H&L)



Modèles CP72..CV/CVE

Mêmes caractéristiques que CP7225/55/15 avec aspiration centralisée des poussières et plateau pour abrasif auto-collant (PSA) et plateau pour abrasif type Velcro (H&L)



Modèles CP72..SV/SVE

Mêmes caractéristiques que CP7225/55/15 avec système auto aspirant et plateau pour abrasif type Velcro (H&L)



Voir accessoires pages 73 & 74



Kit changement moteur,
voir page 73

MODÈLE	RÉFÉRENCE	VITESSE A VIDE	TAILLE DU PLATEAU		SORTIE FILETÉ	CONS. D'AIR MOYENNE		CONS. D'AIR EN CHARGE		DIMENSIONS				POIDS NET		TYPE PLATEAU	ENTRÉE D'AIR	TYPE D'AS- PIRATION
			tr/min	in.		mm	in.	cfm	l/s	cfm	l/s	HAUTEUR		LONGUEUR				
EXCENTRATION 2.5 mm																		
CP7225	894 107 2251	12,000	6	150	5/16-24	8	3.8	16	7.6	4.1	105	7.3	185	1.74	0.79	PSA	1/4"	NV
CP7225E	894 127 2251	12,000	6	150	5/16-24	8	3.8	16	7.6	4.1	105	7.3	185	1.74	0.79	H&L	1/4"	NV
CP7225CV	894 107 2253	12,000	6	150	5/16-24	8	3.8	16	7.6	4.1	105	8.7	221	1.83	0.83	PSA	1/4"	CV
CP7225CVE	894 127 2253	12,000	6	150	5/16-24	8	3.8	16	7.6	4.1	105	8.7	221	1.83	0.83	H&L	1/4"	CV
CP7215SVE	894 127 2152	12,000	6	150	5/16-24	8	3.8	16	7.6	4.1	105	9.1	232	1.84	0.82	H&L	1/4"	SV
EXCENTRATION 5 mm																		
CP7255	894 107 2551	12,000	6	150	5/16-24	8	3.8	16	7.6	4.1	105	7.3	185	1.74	0.79	PSA	1/4"	NV
CP7255E	894 127 2551	12,000	6	150	5/16-24	8	3.8	16	7.6	4.1	105	7.3	185	1.74	0.79	H&L	1/4"	NV
CP7255CV	894 107 2553	12,000	6	150	5/16-24	8	3.8	16	7.6	4.1	105	8.7	221	83	0.83	PSA	1/4"	CV
CP7255CVE	894 127 2553	12,000	6	150	5/16-24	8	3.8	16	7.6	4.1	105	8.7	221	83	0.83	H&L	1/4"	CV
CP7255SV	894 107 2552	12,000	6	150	5/16-24	8	3.8	16	7.6	4.1	105	9.1	232	1.84	0.82	PSA	1/4"	SV
CP7255SVE	894 127 2552	12,000	6	150	5/16-24	8	3.8	16	7.6	4.1	105	9.1	232	1.84	0.82	H&L	1/4"	SV
EXCENTRATION 10 mm																		
CP7215	894 107 2151	12,000	6	150	5/16-24	8	3.8	16	7.6	4.1	105	6.3	185	1.74	0.79	PSA	1/4"	NV
CP7215E	894 127 2151	12,000	6	150	5/16-24	8	3.8	16	7.6	4.1	105	7.3	185	1.74	0.79	H&L	1/4"	NV
CP7215CVE	894 127 2153	12,000	6	150	5/16-24	8	3.8	16	7.6	4.1	105	8.7	221	1.83	0.83	H&L	1/4"	CV
CP7225SVE	894 127 2252	12,000	6	150	5/16-24	8	3.8	16	7.6	4.1	105	9.1	232	1.84	0.82	H&L	1/4"	SV

Tous modèles : ø int. tuyau 10 mm (3/8") - @6,3 bar (@90 PSI)

Les caractéristiques ne sont indiquées qu'à titre d'information. Veuillez vérifier la documentation livrée avec chaque outil

Ponceuses orbitales à poignée - plateau Ø 150 mm (6")



Ø 5mm (3/16")



CP7255H

LÉGÈRE ET PUISSANTE

CARACTÉRISTIQUES

- Ponceuse orbitale Ø 150 mm (6") avec poignée arrière
- Excentration Ø 5 mm (3/16")
- Moteur puissant 210 W
- Palm, forme goutte d'eau
- Faible niveau sonore
- Faible niveau de vibrations < 2,5 m/s²
- Régulation de vitesse et d'arrêt
- Modèle sans aspiration (NV) avec plateau pour abrasif auto-collant (PSA)

AVANTAGES UTILISATEURS

- Outils ergonomiques et puissants
- Large choix d'outils pour répondre aux besoins les plus exigeants
- Excentration Ø 5 mm (3/16") pour un ponçage standard

CP7255HE

Mêmes caractéristiques que CP7255H avec plateau pour abrasif type Velcro (H&L)

CP7255HCVE

Mêmes caractéristiques que CP7255H avec aspiration centralisée des poussières avec plateau pour abrasif type Velcro (H&L)



Ø 10mm (3/8")



CP7215H

LÉGÈRE ET PUISSANTE

CARACTÉRISTIQUES

- Modèle sans aspiration (NV) avec poignée arrière
- Excentration Ø 10 mm (3/8") avec plateau pour abrasif auto-collant (PSA)

AVANTAGES UTILISATEURS

- Outil ergonomique
- Faible niveau de vibrations
- Excentration Ø 10 mm (3/16")

CP7215HE

Mêmes caractéristiques que CP7215H avec plateau pour abrasif type Velcro (H&L)

CP7215HCVE

Mêmes caractéristiques que CP7215H avec aspiration centralisée des poussières (CV) et plateau pour abrasif type Velcro (H&L)



Ø 10mm (3/8")



CP870

PONCEUSE STANDARD

CARACTÉRISTIQUES

- Ponceuse standard avec option rotative ou excentration
- Plateau de ponçage type PSA
- Poignée isolante et levier de sécurité
- Régulateur de vitesse intégré pour un contrôle efficace

AVANTAGES UTILISATEURS

- Confort de l'opérateur
- Puissance, polyvalence, productivité



Voir accessoires pages 73 & 74

Kit changement moteur,
voir page 73

MODÈLE	RÉFÉRENCE	VITESSE A VIDE tr/min	TAILLE DU PLATEAU		SORTIE FILETÉ in.	CONS. D'AIR MOYENNE		CONS. D'AIR EN CHARGE		DIMENSIONS				POIDS NET		TYPE PLATEAU	ENTRÉE D'AIR	TYPE D'ASPIRATION
			in.	mm		cfm	l/s	cfm	l/s	HAUTEUR in.	LONGUEUR mm	in.	mm	lb	kg			
EXCENTRATION 5 mm																		
CP7255H	894 107 2554	11,000	6	150	5/16-24	9	4.3	18	8.5	3.8	96	11.0	285	1.93	0.88	H&L	1/4"	NV
CP7255HE	894 127 2554	11,000	6	150	5/16-24	9	4.3	18	8.5	3.8	96	11.0	285	1.93	0.88	H&L	1/4"	NV
CP7255HCVE	894 127 2555	11,000	6	150	5/16-24	9	4.3	18	8.5	3.8	96	11.0	285	1.93	0.88	H&L	1/4"	CV
EXCENTRATION 10 mm																		
CP7215H	894 107 2154	11,000	6	150	5/16-24	9	4.3	18	8.5	3.8	96	11.0	285	2	0.92	PSA	1/4"	NV
CP7215HE	894 127 2154	11,000	6	150	5/16-24	9	4.3	18	8.5	3.8	96	11.0	285	2	0.92	H&L	1/4"	NV
CP7215HCVE	894 127 2155	11,000	6	150	5/16-24	9	4.3	18	8.5	3.8	96	11.0	285	2	0.92	H&L	1/4"	CV
CP870	T023990	10,000	6	150	5/16-24	8	3.8	18	7.6	4.7	120	4.2	193	4.25	1.93	PSA	1/4"	NV

Tous modèles : Ø int. tuyau 10 mm (3/8") - @6,3 bar (@90 PSI)

Les caractéristiques ne sont indiquées qu'à titre d'information. Veuillez vérifier la documentation livrée avec chaque outil

PONCEUSES ET POLISSEUSES

Ponceuses vibrantes



Ø 2.5mm (3/32")



CP7263E

PUISSANCE ET
ERGONOMIE

CARACTÉRISTIQUES

- Moteur puissant 210 Watts industriel
- Modèle sans capteur d'aspiration avec patin rectangulaire 74x109 mm pour abrasif velcro (H&L)
- Excentration ø 2,5 mm (3/32")

AVANTAGES UTILISATEURS

- Applications de ponçage en production
- Palm ergonomique : durabilité



Ø 2.5mm (3/32")



CP7264E

PUISSANCE ET
ERGONOMIE

CARACTÉRISTIQUES

- Modèle sans capteur d'aspiration avec patin rectangulaire 70x198 mm pour abrasif velcro (H&L)
- Excentration ø 2,5 mm

AVANTAGES UTILISATEURS

- Applications de ponçage en production
- Palm ergonomique : durabilité



Ø 2.5mm (3/32")



CP7266E

PUISSANCE ET
ERGONOMIE

CARACTÉRISTIQUES

- Moteur puissant 210 Watts industriel
- Modèle sans capteur d'aspiration avec patin rectangulaire 80x130 mm pour abrasif velcro (H&L)
- Excentration ø 2,5 mm (3/32")

AVANTAGES UTILISATEURS

- Applications de ponçage en production
- Palm ergonomique : durabilité

CP7263CVE

Mêmes caractéristiques que CP7263E avec aspiration centralisée des poussières (CV) et plateau pour abrasif type Velcro (H&L)

CP7264CVE

Mêmes caractéristiques que CP7264E avec aspiration centralisée des poussières (CV) et plateau pour abrasif type Velcro (H&L)

CP7266CVE

Mêmes caractéristiques que CP7266E avec aspiration centralisée des poussières (CV) et plateau pour abrasif type Velcro (H&L)



Voir accessoires pages 73 & 74



Kit changement moteur,
voir page 73

MODÈLE	RÉFÉRENCE	VITESSE A VIDE	TAILLE DU PLATEAU		CONS. D'AIR MOYENNE		CONS. D'AIR EN CHARGE		DIMENSIONS				POIDS NET		TYPE PLATEAU	ENTRÉE D'AIR	TYPE D'AS- PIRATION	
			tr/min	in.	mm	cfm	l/s	cfm	l/s	HAUTEUR	LONGUEUR	in.	mm	in.				mm
EXCENTRATION 2.5 mm																		
CP7263E	894 107 2650	10,000	3x4-1/4	74x109	9	4.3	18	8.5	3.9	100	6.1	155	1.4	0.63	H&L	1/4"	NV	
CP7263CVE	894 117 2650	10,000	3x4-1/4	74x109	9	4.3	18	8.5	3.9	100	7.7	195	1.51	0.68	H&L	1/4"	CV	
CP7264E	894 107 2640	10,000	2-3/4x7-3/4	70x198	9	4.3	18	8.5	3.9	100	7.9	200	1.24	0.7	H&L	1/4"	NV	
CP7264CVE	894 117 2640	10,000	2-3/4x7-3/4	70x198	9	4.3	18	8.5	3.9	100	9.4	240	1.66	0.75	H&L	1/4"	CV	
CP7266E	894 107 2660	10,000	3-1/4x5	80x130	9	4.3	18	8.5	3.9	100	6.1	155	1.47	0.66	H&L	1/4"	NV	
CP7266CVE	894 117 2660	10,000	3-1/4x5	80x130	9	4.3	18	8.5	3.9	100	7.7	195	1.29	0.71	H&L	1/4"	CV	

Tous modèles : ø int. tuyau 10 mm (3/8") - @6,3 bar (@90 PSI)

Les caractéristiques ne sont indiquées qu'à titre d'information. Veuillez vérifier la documentation livrée avec chaque outil

Ponceuses vibrantes



Ø 2.5mm (3/32")



CP7267E

PUISSANCE ET
ERGONOMIE

CARACTÉRISTIQUES

- Moteur puissant 210 Watts industriel
- Modèle sans capteur d'aspiration avec patin triangulaire 100x144 mm pour abrasif velcro (H&L)
- Excentration ø 2,5 mm (3/32")

AVANTAGES UTILISATEURS

- Applications de ponçage en production
- Palm ergonomique : durabilité

CP7267CVE

Mêmes caractéristiques que CP7267E avec aspiration centralisée des poussières (CV) et plateau pour abrasif type Velcro (H&L)



Kit changement moteur,
voir page 73



Voir accessoires pages 73 & 74

MODÈLE	RÉFÉRENCE	VITESSE A VIDE	TAILLE DU PLATEAU		CONS. D'AIR MOYENNE		CONS. D'AIR EN CHARGE		DIMENSIONS				POIDS NET		TYPE PLATEAU	ENTRÉE D'AIR	TYPE D'AS- PIRATION		
			tr/min	in.	mm	cfm	l/s	cfm	l/s	HAUTEUR		LONGUEUR		lb				kg	
EXCENTRATION 2.5 mm																			
CP7267E	894 107 2670	10,000	3-7/8-5-5/8	delta	100x144	delta	9	4.3	18	8.5	3.9	100	7.3	185	1.47	0.66	H&L	1/4"	NV
CP7267CVE	894 117 2670	10,000	3-7/8-5-5/8	delta	100x144	delta	9	4.3	18	8.5	3.9	100	9.4	240	1.58	0.71	H&L	1/4"	CV

Tous modèles : ø int. tuyau 10 mm (3/8") - @6,3 bar (@90 PSI)

Les caractéristiques ne sont indiquées qu'à titre d'information. Veuillez vérifier la documentation livrée avec chaque outil

PONCEUSES ET POLISSEUSES

Ponceuses - plateau Ø 180 mm (7") et Ø 200 mm (8")



Ø 180mm (7")



CP7265S

PONCAGE PRODUCTIF

CARACTÉRISTIQUES

- Ponceuse verticale haute résistance
- Moteur robuste 500W
- Poignée avec silencieux d'échappement d'air loin du poste de travail
- Livrée avec plateau de 178 mm
- Gâchette progressive avec régulation

AVANTAGES UTILISATEURS

- Puissance et productivité
- Confort de l'opérateur
- Excellent rendement pour tous travaux de ponçage ou lustrage

CP7265P

Mêmes caractéristiques que CP7265S, livrée avec un plateau de 178 mm et un plateau de polissage de 200 mm



Ø 180mm (7")



CP7269S

POLISSAGE POLYVALENT

CARACTÉRISTIQUES

- Polisseuse angulaire haute résistance
- Moteur robuste 500 S
- Engrenages coniques en spirales et renforcés
- Livrée avec un plateau de 178 mm

AVANTAGES UTILISATEURS

- Puissance et productivité
- Confort de l'opérateur
- Excellent rendement pour tous travaux de ponçage ou lustrage

CP7269P

Mêmes caractéristiques que CP7269S, livrée avec un plateau de 178 mm et un plateau de polissage de 200 mm



Ø 150mm (6")



CP8210

LÉGÈRETÉ ET PRÉCISION

CARACTÉRISTIQUES

- Polisseuse électrique Ø 150 mm (6")
- Compacte et légère
- Moteur puissant 2200 W - 10 AMP
- Régulateur de puissance électronique
- Système renvoi d'angle fiable
- Poignée latérale multi-position
- Polyvalence

AVANTAGES UTILISATEURS

- Précision
- Contrôle de l'outil
- Confort de l'opérateur

CP8210E

Mêmes caractéristiques que CP8210 avec prise européenne



Voir accessoires pages 73 & 74

MODÈLE	RÉFÉRENCE	VITESSE A VIDE	TAILLE DU PLATEAU		SORTIE FILETÉ	PUISSANCE		LONGUEUR TOTALE		POIDS NET	
		tr/min	in.	mm	in.	hp	kW	in.	mm	lb	kg
CP8210	894 108 2104	900/2,500	6	150	M14x2	1.6	1.2	19.6	500	5.7	2.6
CP8210E	894 108 2105	900/2,500	6	150	M14x2	1.6	1.2	19.6	500	5.7	2.6

* Pas disponible pour le marché Nord Américain

MODÈLE	RÉFÉRENCE	VITESSE A VIDE	TAILLE DU PLATEAU		SORTIE FILETÉ	CONS. D'AIR MOYENNE		CONS. D'AIR EN CHARGE		DIMENSIONS				POIDS NET		ENTRÉE D'AIR
		tr/min	in.	mm		cfm	l/s	cfm	l/s	HAUTEUR		LONGUEUR		lb	kg	NPTF
										in.	mm	in.	mm			
CP7265S	894 100 8650	5,000	7	180	5/8-11	11.2	5.3	32	15.1	7.8	200	11,8	300	4.9	2.2	1/4"
CP7265P	615 193 9166	2,100	8	205	5/8-11	11.2	5.3	28.1	13.3	7.8	200	11,8	300	5.1	2.3	1/4"
CP7269S	894 107 8690	5,000	7	180	5/8-11	13.0	6.2	26.7	12.6	4.3	110	12,4	315	5.1	2.3	1/4"
CP7269P	894 107 8691	2,600	8	205	5/8-11	13.0	6.2	25	11.8	4.3	110	12,4	315	5.5	2.5	1/4"

Tous modèles : Ø int. tuyau 10 mm (3/8") - @6,3 bar (@90 PSI)

Les caractéristiques ne sont indiquées qu'à titre d'information. Veuillez vérifier la documentation livrée avec chaque outil

Ponceuses - plateau \varnothing 50 mm (2") et \varnothing 75 mm (3")

Ø 50 & 75mm (2" & 3")



CP7200

MINI PONCEUSE
ORBITALE

CARACTÉRISTIQUES

- Ponceuse orbitale pistolet avec plateaux \varnothing 50 mm (2") et \varnothing 75 mm (3") pour abrasif type Velcro
- Grip poignée pistolet en caoutchouc moulé
- Régulateur de vitesse ajustable
- Gâchette progressive
- Échappement avec silencieux

AVANTAGES UTILISATEURS

- Compacte et légère
- Ergonomie
- Précision
- Solution complète (version Kit)



Ø 75mm (3")



CP7201

MINI POLISSEUSE
ROTATIVE

CARACTÉRISTIQUES

- Mini polisseuse disque pistolet avec plateau Velcro \varnothing 75 mm (3")
- Fort couple
- Grip poignée pistolet en caoutchouc moulé
- Régulateur de vitesse ajustable
- Gâchette progressive
- Silencieux d'échappement

AVANTAGES UTILISATEURS

- Compacte et légère
- Ergonomie
- Précision
- Solution complète (version Kit)



Ø 75mm (3")



CP7202

MINI PONCEUSE
ROTATIVE

CARACTÉRISTIQUES

- Mini ponceuse disque pistolet avec plateau ROLOC \varnothing 75 mm (3")
- Grip poignée pistolet en caoutchouc moulé
- Régulateur de vitesse ajustable

AVANTAGES UTILISATEURS

- Application de maintenance
- Compacte et légère
- Solution complète (version Kit)

CP7200S Kit

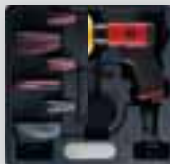

Voir détails page 73

CP7201P Kit



Voir détails page 73

CP7202D Kits



Voir détails page 73



Voir accessoires pages 73 & 74

MODÈLE	RÉFÉRENCE	VITESSE A VIDE	TAILLE DU PLATEAU		SORTIE FILETÉ	CONS. D'AIR MOYENNE		CONS. D'AIR EN CHARGE		DIMENSIONS				POIDS NET		ENTRÉE D'AIR
			tr/min	in.		mm	in.	cfm	l/s	cfm	l/s	HAUTEUR		LONGUEUR		
CP7200	894 107 2001	15,000	2 & 3	50 & 75	1/4-20	10.5	5	21	9.9	5.7	145	4.6	117	1.5	0.68	1/4"
CP7201	894 107 2014	2,500	3	75	1/4-20	9	4.3	18	8.5	5.7	145	4.88	124	4.2	1.9	1/4"
CP7202	894 107 2021	15,000	3	75	1/4-20	10.5	5	21	9.9	5.7	145	4	102	1.5	0.68	1/4"

Tous modèles : \varnothing int. tuyau 10 mm (3/8") - @6,3 bar (@90 PSI)

Les caractéristiques ne sont indiquées qu'à titre d'information. Veuillez vérifier la documentation livrée avec chaque outil

PONCEUSES ET POLISSEUSES

CP7205-HLRK KIT DE RÉNOVATION DE PHARES

NEW

RÉNOVATION DES PHARES DES VÉHICULES LÉGERS ET POIDS LOURDS
EN 15 MINUTES SEULEMENT !

Avant



Après



Un kit de rénovation de phare haute précision :

- 2 outils (ponceuse + polisseuse)
- jeu d'accessoires pour rénover 20 phares



CONTENU DU KIT

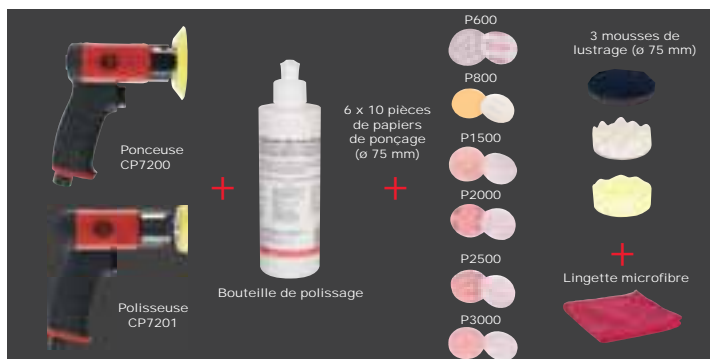

RÉFÉRENCE	DESCRIPTION
894 017 4743	Kit CP7205-HLRK
894 107 2001	Ponceuse CP7200
894 107 2014	Polisseuse CP7201
894 017 4744	Jeu d'accessoires (bouteille de polissage + papier de ponçage)
894 017 4746	Jeu d'accessoires (sans bouteille de polissage)
894 017 4745	Bouteille de polissage

Ponceuses - plateau ø 125 mm (5")



Ø 125mm (5")



CP9778

DISQUEUSE
POLYVALENTE

CARACTÉRISTIQUES

- Ponceuse standard grande vitesse avec plateau ø 125 mm (5")
- Régulateur d'air et disqueuse polyvalente
- Moteur 375 W robuste
- Faible niveau de vibration

AVANTAGES UTILISATEURS

- Application de maintenance
- Outil compact pour accès difficiles
- Confort



CP9778



Voir accessoires pages 73 & 74

MODÈLE	RÉFÉRENCE	VITESSE A VIDE	TAILLE DU PLATEAU		SORTIE FILETÉ	CONS. D'AIR MOYENNE		CONS. D'AIR EN CHARGE		DIMENSIONS				POIDS NET		ENTRÉE D'AIR
			tr/min	in.		mm	in.	cfm	l/s	cfm	l/s	HAUTEUR		LONGUEUR		
CP9778	615 193 9778	14,000	5	125	7/16-20	12		21	9.9	4.7	120	10.5	297	2.25	1	1/4"

Tous modèles : ø int. tuyau 10 mm (3/8") - @6,3 bar (@90 PSI)

Les caractéristiques ne sont indiquées qu'à titre d'information. Veuillez vérifier la documentation livrée avec chaque outil

PONCEUSES ET POLISSEUSES

Ponceuses à bande et à patin



10x330mm (3/8"x13")



CP9779

MANIEMENT FACILE

CARACTÉRISTIQUES

- Remplacement de la bande de ponçage aisé
- Bras réglable
- Échappement arrière
- Poignée en caoutchouc moulé

AVANTAGES UTILISATEURS

- Application de maintenance
- Confort de l'opérateur
- Compacte et précise

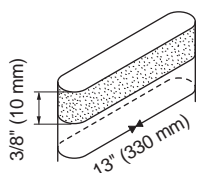

20x520mm (3/4"x20.4")



CP9780

MANIPULATION FACILE POUR LES GRANDES SURFACES

CARACTÉRISTIQUES

- Remplacement de la bande de ponçage aisé
- Bras réglable
- Échappement arrière
- Poignée en caoutchouc moulé

AVANTAGES UTILISATEURS

- Application de maintenance
- Confort de l'opérateur
- Compacte et précise

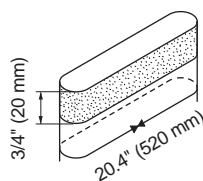

70x445mm (2.75"x17.5")



CP7268

PONCEUSE PATIN

CARACTÉRISTIQUES

- Ponceuse patin double piston
- Protection anti-pincement
- Poignée avant de guidage

AVANTAGES UTILISATEURS

- Applications de ponçage larges surfaces planes
- Confort opérateur
- Durabilité



Voir accessoires pages 73 & 74



CP9779

MODÈLE	RÉFÉRENCE	VITESSE A VIDE	TAILLE ABRASIFS (BANDE OU PATIN)		CONS. D'AIR MOYENNE		CONS. D'AIR EN CHARGE		LONGUEUR		POIDS NET		ENTRÉE D'AIR
		tr/min	in.	mm	cfm	l/s	cfm	l/s	in.	mm	lb	kg	NPTF
CP9779	615 193 9779	22,000	3/8x13	10x330	14	6.6	28	13.1	12	304	1.98	0.9	1/4"
CP9780	615 193 9780	20,000	3/4x20-1/2	20x520	15	7.1	30	14.1	15	380	3.3	1.5	1/4"
CP7268	894 107 2680	5,000	2.75x17.5	70x445	8.5	4	10.7	5.1	16.5	420	6.06	2.75	1/4"

Tous modèles : ø int. tuyau 10 mm (3/8") - @6,3 bar (@90 PSI)

Les caractéristiques ne sont indiquées qu'à titre d'information. Veuillez vérifier la documentation livrée avec chaque outil

Pièces et accessoires



CP7201P Kit

Référence 894 117 2014

Inclus dans le kit:

- (1) Mini Polisseuse CP7201
- (1) Plateau Velcro 3" - 75 mm
- (2) Plateaux en mousse jaune & blanc 3.5" - 90 mm
- (1) Plateau en laine pour polissage 3.5" - 90 mm
- (1) boîte de rangement rigide



CP7202D Kit

Référence 894 117 2021

Inclus dans le kit:

- (1) Mini ponceuse à disque CP7202
- (1) Plateau ø 75 mm (3")
- (10) Disques de ponçage 3" - 75 mm - grain: 80, 100 et 120
- (1) Disque de préparation de surfaces fine & moyenne 3" - 75 mm
- (1) Clé
- (1) Etui rigide de transport

KITS DE MAINTENANCE ET KITS DE RÉPARATION

MODÈLE	KIT DE MAINTENANCE	KIT DE RÉPARATION
CP7215/55H Series	894 016 5875	894 016 3460
CP7215/25/55 Series	894 016 3459	894 016 3460
CP7225/55-3 Series	894 016 3459	894 016 3460
CP7263/64/66/67 Series	894 016 3459	
CP7265S/CP7265P	205 053 0943	
CP7269S/CP7269P	894 016 7963	
CP9778	205 050 6663	
CP9779	205 050 3853	
CP9780	205 050 3863	



KIT CHANGEMENT MOTEUR



MODÈLE	RÉFÉRENCE
CP7215 Series	894 016 8374
CP7225 Series	894 016 8372
CP7225-3 Series	894 016 8370
CP7255 / CP35.. Series	894 016 8373
CP7255-3 Series	894 016 8371

PLATEAUX DE PONÇAGE

MODÈLE	DÉSIGNATION	RÉFÉRENCE
CP3510	Plateau pour abrasif type Velcro (H&L) ø 125 mm (5")	894 016 6666
CP3511	Plateau PSA auto-collant ø 125 mm (5")	894 016 6665
CP3512/14	Plateau pour abrasif type Velcro (H&L) ø 125 mm (5") perforé 5 trous	894 016 6668
CP3513/15	Plateau PSA auto-collant ø 125 mm (5") perforé 5 trous	894 016 6667
CP7200S	Plateau pour abrasif type Velcro (H&L) ø 50 mm (2") sans trou	894 015 8334
CP7200S/7201P	Plateau pour abrasif type Velcro (H&L) ø 75 mm (3") sans trou	894 015 8330
CP7225/55/15(H)	Plateau pour abrasifs auto-collant ø 150 mm 15 trous	894 016 8235
CP7225/55/15(H)	Plateau pour abrasif Velcro ø 150 mm 15 trous	894 016 8236
CP7225/55/15(H)	Plateau pour abrasifs auto-collant ø 150 mm 6 trous 123g (Outils CP uniquement)	894 016 3457
CP7225/55/15(H)	Plateau pour abrasif type Velcro ø 150 mm 6 trous 123g (Outils CP uniquement)	894 016 3458
CP7225/55/15(H)	Plateau pour abrasifs auto-collant ø 150 mm 6 trous 130g (plateau universel)	894 015 8621
CP7225/55/15(H)	Plateau pour abrasif type Velcro ø 150 mm 6 trous 130g (plateau universel)	894 015 8690
CP7225/55/15(H)	Plateau pour abrasif auto-collant ø 150 mm	894 016 3455
CP7225/55/15(H)	Plateau pour abrasif type Velcro ø 150 mm	894 016 3456
CP7225/55-3	Plateau PSA auto-collant ø 75 mm (3") sans trou	894 016 7203
CP7265S/7269S	Plateau bord souple et écrou ø 170 mm (6.75")	KF129587
CP870	Plateau PSA auto-collant ø 125 mm (5") perforé 5 trous	CA145098

ACCESSOIRES DE PONÇAGE

MODÈLE	DÉSIGNATION	RÉFÉRENCE
CP9778	Flasque	205 048 5053
CP9778	Clé tige	205 048 5043

PAPIER DE PONÇAGE

MODÈLE	DÉSIGNATION	RÉFÉRENCE
CP7200S	Abrasif type Velcro (H&L) ø 50 mm (2") - grain 320 (50)	894 015 8677
CP7200S	Abrasif type Velcro (H&L) ø 50 mm (2") - grain 400 (50)	894 015 8678
CP7200S	Abrasif type Velcro (H&L) ø 50 mm (2") - grain 600 (50)	894 015 8679
CP7200S	Abrasif type Velcro (H&L) ø 75 mm (3") - grain 320 (50)	894 015 8680
CP7200S	Abrasif type Velcro (H&L) ø 75 mm (3") - grain 400 (50)	894 015 8681
CP7200S	Abrasif type Velcro (H&L) ø 75 mm (3") - grain 600 (50)	894 015 8682

PLATEAU DE PRÉPARATION DE SURFACE ROLOC (DOIT ÊTRE UTILISÉ AVEC UN PLATEAU ROLOC 3")

MODÈLE	DÉSIGNATION	RÉFÉRENCE
CP7202D	Disque abrasif ø 75 mm (3") grain 60 (5)	894 016 1712
CP7202D	Disque abrasif ø 75 mm (3") grain 80 (5)	894 016 1713
CP7202D	Disque abrasif ø 75 mm (3") grain 100 (5)	894 016 1714
CP7202D	Disque abrasif ø 75 mm (3") grain 120 (5)	894 016 1715
CP7202D	Plateau de préparation de surface ø 75 mm (3") (fin) (5 p)	894 016 1716
CP7202D	Plateau de préparation de surface ø 75 mm (3") (moyen) (5 p)	894 016 1717
CP7202D	Plateau de préparation de surface ø 75 mm (3") (gros) (5 p)	894 016 1718
CP7265/69	Écrou de serrage	KF129586

PLATEAUX

MODÈLE	DÉSIGNATION	RÉFÉRENCE
CP7202D	Plateau ROLOC® 3", Taraudage 1/4 - 20 (doit être utilisé avec un plateau de préparation de surface)	CA158102
CP9778	Support ø 120 mm (4,75")	KF137214
CP9778	Support ø 95 mm (3,75")	KF137215

PONCEUSES ET POLISSEUSES

Pièces et accessoires



PATIN POUR PONCEUSES

MODÈLE	DÉSIGNATION	RÉFÉRENCE
CP7263E	Patin 74x109 mm Velcro ponceuse standard	894 016 8997
CP7263CVE	Patin 74x109 mm Velcro ponceuse capteur asp.	894 016 8998
CP7264 Serie	Patin 70x198 mm Velcro ponceuse capteur asp.	894 016 9002
CP7266E	Patin 80x130 mm Velcro ponceuse standard	894 016 8999
CP7266CVE	Patin 80x130 mm Velcro ponceuse capteur asp.	894 016 9000
CP7267 Serie	Patin delta 100x144mm Velcro ponceuse capteur asp.	894 016 9001

BANDES SANS FIN-SACHET DE 10 BANDES

MODÈLE	DÉSIGNATION	RÉFÉRENCE
CP9779	Bande Grain 60 10x330 mm	894 016 9003
CP9779	Bande Grain 80 10x330 mm	894 016 9004
CP9779	Bande Grain 100 10x330 mm	894 016 9005
CP9779	Bande Grain 120 10x330 mm	894 016 9006
CP9780	Bande Grain 60 20x520 mm	894 016 9007
CP9780	Bande Grain 80 20x520 mm	894 016 9008
CP9780	Bande Grain 100 20x520 mm	894 016 9009
CP9780	Bande Grain 120 20x520 mm	894 016 9010



DISQUES À POLIR

MODÈLE	DÉSIGNATION	RÉFÉRENCE
CP7201	Plateau pour abrasif type Velcro (H&L) ø 150 mm (6")	CA158110
CP7201	Plateau pour abrasif type Velcro (H&L) ø 125 mm (5")	894 015 8774
CP7201	Plateau mousse doux type Velcro (H&L) ø 90 mm (3.5")	CA158108
CP7201	Plateau mousse dur type Velcro (H&L) ø 50 mm (2")	CA158109
CP7201	Plateau éponge doux type Velcro (H&L) ø 50 mm (2")	894 015 8772
CP7201	Plateau éponge dur type Velcro (H&L) ø 50 mm (2")	894 015 8773
CP7265/7269	Plateau H&L laine ø 200 mm (8")	KF125423

PLATEAUX DE POLISSAGE

MODÈLE	DÉSIGNATION	RÉFÉRENCE
CP7201	Plateau de polissage ø 75 mm (3")	894 015 8330
CP7201	Plateau de polissage ø 50 mm (2")	894 015 8334

KIT D'ASPIRATION DE POUSSIÈRES ET SACS POUR MODÈLES PONCEUSES AUTO-ASPIRANTES



MODÈLE	DÉSIGNATION	RÉFÉRENCE
CP3512/13, CP7225/55/15SV(E)	Kit aspiration de poussière (inclus 1 sac à poussière et son tuyau d'aspiration de 1,83 mm)	205 052 2453
CP3512/13, CP7225/55/15SV(E)	Kit sac à poussière (inclus 5 sacs à poussière)	205 052 3203

ADAPTATEUR DE TUYAU POUR PONCEUSES AVEC ASPIRATION CENTRALISÉE

MODÈLE	DÉSIGNATION	RÉFÉRENCE
CP7225/55CVE-3, CP3514/15, CP7225/55/15CV(E), CP7255/15HCVE, CP7263/64/66/67CVE	Adaptateur de tuyau d'aspiration ø 25 mm (1") / ø 32 mm (1-1/4")	615 350 1170
CP7225/55CVE-3, CP3514/15, CP7225/55/15CV(E), CP7255/15HCVE, CP7263/64/66/67CVE	Adaptateur de tuyau d'aspiration ø 25 mm (1") / ø 28 mm (1-1/8")	615 804 4480

ACCESSOIRES DE POLISSAGE



MODÈLE	DÉSIGNATION	RÉFÉRENCE
1 CP8210/8210E	Plateaux de polissage	894 0158 546
2 CP8210/8210E	Mousse de polissage	894 0158 574
3 CP8210/8210E	Mousse de lustrage	894 0158 548
4 CP8210/8210E	Mousse de finition	894 0158 549

MARTEAUX & DÉCAPEURS À AIGUILLES



Déterminez
l'outil approprié
à votre application :

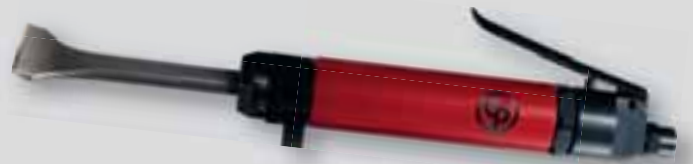

▶ DÉCAPEUR À AIGUILLES DROIT /
MARTEAU BURINEUR :

2 marteaux en 1, marteau à aiguilles et marteau décapeur à
changement rapide.

▶ MARTEAU BURINEUR POIGNÉE PISTOLET :

Marteau burineur à poignée pistolet avec ou sans réducteur de
vibrations pour améliorer le confort de l'opérateur et réduire la
fatigue

▶ EMMANCHEMENTS :

- Emmanchement cylindrique 10,2 mm (0.401")
- Emmanchement hexagonal 10,2 mm (0.401")
- Emmanchement cylindrique 12,7 mm (0.498")
- Emmanchement carré 12,7 mm (1/2")

MARTEAUX & DÉCAPEURS À AIGUILLES

Marteaux



10.2mm (0.401")



CP7111

MARTEAU POIGNÉE REVOLVER

CARACTÉRISTIQUES

- Emmanchement cylindrique standard 10,2 mm (0.401")
- Changement facile de l'accessoire

AVANTAGES UTILISATEURS

- Outil polyvalent
- Coupe rapide
- Pour tous les travaux standards

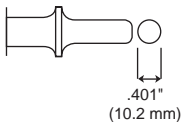

CP7111H



Mêmes caractéristiques que CP7111 avec emmanchement hexagonal standard 10,2 mm (0.401")

CP7111/ CP7111H Kit



Voir détails page 78



10.2mm (0.401")



CP7110

MARTEAU FORTE PUISSANCE

CARACTÉRISTIQUES

- Marteau poignée pistolet puissant
- Emmanchement cylindrique standard 10,2 mm (0.401")
- Silencieux d'échappement intégré
- Réducteur de vibrations
- Gâchette progressive

AVANTAGES UTILISATEURS

- Confort et protection de l'opérateur
- Contrôle de l'outil
- Productivité

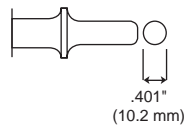

CP7110 Kit



Voir détails page 78



10.2mm (0.401")



CP7150

MARTEAU POIGNÉE PISTOLET PUISSANT

CARACTÉRISTIQUES

- Emmanchement cylindrique standard 10,2 mm (0.401")
- Corps alliage d'aluminium
- Longue course piston
- Silencieux d'échappement intégré

AVANTAGES UTILISATEURS

- Excellent ratio puissance/poids
- Changement de burin aisé
- Outil idéal pour les applications lourdes

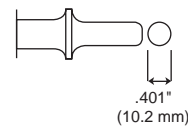

CP7150 Kit



Voir détails page 78



Voir accessoires pages 78-80

MODÈLE	RÉFÉRENCE	PUISSANCE Joule	CAP. RIVETAGE À FROID				ALÈSAGE ET COURSE			COUPS PAR MIN.	EMMANCHEMENT		CONS.D'AIR EN CHARGE		LONGUEUR TOTALE		POIDS NET		ENTRÉE D'AIR NPTF
			DURAL		(ACIER)				in.		mm	in.	mm	cfm	l/s	in.	mm	lb	
CP7111	894 107 1110	7.2	1/4	6.4	3/16	4.8	3/4x2.63	19x67	3,000	0.401	10.2	25.0	11.8	6.7	171	3.5	1.6	1/4	
CP7111H	894 107 1111	7.2	1/4	6.4	3/16	4.8	3/4x2.63	19x67	3,000	0.401	10.2	25.0	11.8	6.7	171	3.5	1.6	1/4	
CP7110	894 107 1101	7.2	1/4	6.4	3/16	4.8	3/4x2.63	19x67	3,200	0.401	10.2	14.6	6.9	9	230	3.7	1.7	1/4	
CP7150	894 107 1500	9.5	5/16	7.9	1/4	6.4	3/4x3.5	19x89	2,300	0.401	10.2	25.0	11.8	8.9	225	4,8	2,2	1/4	

Tous modèles : ø int. tuyau 10 mm (3/8") - @6,3 bar (@90 PSI)

Les caractéristiques ne sont indiquées qu'à titre d'information. Veuillez vérifier la documentation livrée avec chaque outil

Décapeurs à aiguille



12x3mm (12x1/8")



CP7115

MARTEAU À AIGUILLES
DROIT COMPACT

CARACTÉRISTIQUES

- Marteau à aiguilles pour de la maintenance générale
- Léger et compact
- Livré avec des aiguilles de 3 mm

AVANTAGES UTILISATEURS

- Idéal pour le décapage dans des espaces confinés
- Nettoyage des tambours de roues en acier
- Idéal pour le nettoyage de surfaces de travail



12.7mm (0.498")



CP7120

LA SOLUTION
2 OUTILS EN 1

CARACTÉRISTIQUES

- Maintenance générale, marteau à aiguilles facilement transformable en marteau burineur
- Retenue d'outil rapide
- Manchon réglable, aiguilles en acier 19x3 mm et burin à haute résistance à l'usure de largeur 35 mm

AVANTAGES UTILISATEURS

- Se convertit facilement en marteau burineur
- Une solution robuste et économique
- Idéal pour les travaux de préparation de surface

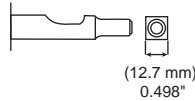

19x3mm (19x1/8") & 29x2mm (29x5/64")



CP7125

MARTEAU À AIGUILLES
REVOLVER STANDARD
INDUSTRIE

CARACTÉRISTIQUES

- Poignée caoutchouc pour un meilleur confort
- Livré avec 2 jeux d'aiguilles : 3 mm pour un usage standard et 2 mm pour un travail plus fin

AVANTAGES UTILISATEURS

- Idéal pour enlever la rouille sur les châssis
- Nettoyage des tambours de roues en acier
- Idéal pour le nettoyage de surfaces de travail



CP7125



Voir accessoires pages 78-80

MODÈLE	RÉFÉRENCE	PUIS- SANCE	ALÉSAGE ET COURSE		COUPS PAR MIN.	EMMANCHEMENT		CONS.D'AIR EN CHARGE		LONGUEUR TOTALE		POIDS NET		ENTRÉE D'AIR
			Joule	in.		mm	in.	mm	cfm	l/s	in.	mm	lb	
CP7115	894 107 1150	2.2	0.5x1.3	14x32	4,000	-	-	4.1	2	11.4	290	2.9	1.3	1/4
CP7120	894 107 1200	5.3	1x1.18	25x28.35	4,800	0.5	12.7	15.5	7.4	18	457	6.2	2.8	1/4
CP7125	894 107 1250	5	1x1.3	21x33.5	4,000	-	-	4.6	2.2	12.8	325	6.2	2.8	1/4

Tous modèles : ø int. tuyau 10 mm (3/8") - @6,3 bar (@90 PSI)

Les caractéristiques ne sont indiquées qu'à titre d'information. Veuillez vérifier la documentation livrée avec chaque outil

MARTEAUX & DÉCAPEURS À AIGUILLES

Pièces et accessoires



KITS MARTEAUX

CP7111K

Référence 894 117 1110

Inclus dans le kit :

- (1) Marteau CP7111
- (1) Burin plat - A046073
- (1) Poinçon - A046078
- (1) Débouteur de points de soudures - A046075
- (1) Coupe tôle
- (1) Burin décapeur coudé
- (1) Ressort changement rapide - 205 048 7413
- (1) Huileur - 205 052 4123



CP7111HK

Référence 894 117 1111

Inclus dans le kit :

- (1) Marteau CP7111H
- (1) Burin plat - A046073
- (1) Poinçon - A046078
- (1) Débouteur de points de soudures - A046075
- (1) Coupe tôle
- (1) Burin décapeur coudé
- (1) Ressort changement rapide - 205 048 7413
- (1) Huileur - 205 052 4123



CP7150K

Référence 894 117 1500

Inclus dans le kit :

- (1) Marteau CP7150
- (1) Burin plat - A046073
- (1) Poinçon - A046078
- (1) Débouteur de points de soudures - A046075
- (1) Coupe tôle
- (1) Burin décapeur coudé
- (1) Ressort changement rapide - 205 048 7413
- (1) Huileur - 205 052 4123



CP7110 Kit

Référence 894 117 1101

Inclus dans le kit :

- (1) Marteau CP7110
- (1) Burin plat - A046073
- (1) Poinçon - A046078
- (1) Débouteur de points de soudures - A046075
- (1) Coupe tôle
- (1) Burin décapeur coudé
- (1) Ressort changement rapide - 205 048 7413
- (1) Huileur - 205 052 4123

KITS DE MAINTENANCE

MODÈLE	RÉFÉRENCE
CP7110	205 050 5083
CP7111/CP7111H	205 050 6823
CP7115	894 016 9996
CP7120	205 050 6933
CP7125	894 016 9838

RESSORT DE RETENUE

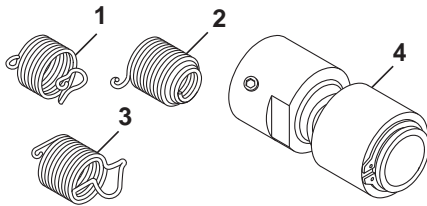

MODÈLE UTILISÉ	TYPE	RÉFÉRENCE	DESCRIPTION
CP7110/CP7111 & CP7150	1	205 048 7413	Ressort changement rapide
CP7110/CP7111 & CP7150	1	A046095	Ressort changement rapide renforcé
CP7110/CP7111 & CP7150	2	A046096	Ressort fermé
CP7110/CP7111 & CP7150	3	205 052 5333	Ressort ZIP
CP7110/CP7111 & CP7150	3	A046094	Ressort ZIP renforcé
CP7110/CP7111 & CP7150	4	894 015 8924	Nez de changement d'outil rapide facial en presto
CP7110/CP7111 & CP7150	4	A121721	Nez de changement d'outil rapide facial en presto renforcé

AIGUILLES

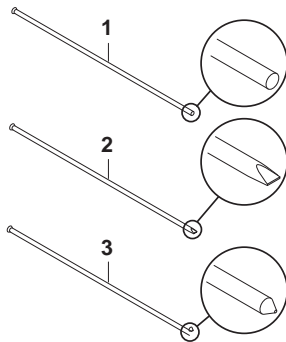

MODÈLE UTILISÉ	TYPE	DIAMÈTRE		LONGUEUR		QTÉ.PAR RÉF.	RÉFÉRENCE
		in.	mm	in.	mm		
CP7125	1	5/64	2	7	178	29	NP123905
CP7115, CP7125	1	5/64	2	7	178	100	615 399 8160
CP7115	1	1/8	3	5	127	12	895 101 1498
CP7120, CP7125	1	1/8	3	5	127	19	P136403
CP7115	1	1/8	3	7	178	12	NP123901
CP7120, CP7125	1 (Haute qualité d'acier)	1/8	3	7	178	19	894 015 9860
	1 (Inox)	1/8	3	7	178	19	P106454
	1	1/8	3	7	178	100	615 399 8170
	1 (Anti-étincelage)	1/8	3	7	178	100	894 017 1565
CP7120, CP7125	1	1/8	3	7	178	250	NP137638
	2	1/8	3	7	178	100	615 399 8190
	3	1/8	3	7	178	100	615 399 8210

1 - Aiguille taille plate : décapage léger et effet polissage

2 - Aiguille taille burin : décapage léger et moyen

3 - Aiguille taille pointue : décapage lourd

Aiguilles anti-étincelage : utilisation en atmosphères explosives

Aiguilles inox : utilisation en atmosphères corrosives ; humides ; ou sur surfaces dédiés aux traitements par cette qualité d'aiguilles



BURINS

TYPE D'EMMANCHEMENT

Cylindrique 10.2 mm

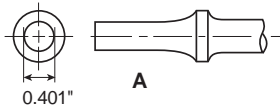
CP7111/CP7110/CP7150

Hex. 10.2 mm

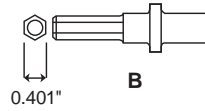
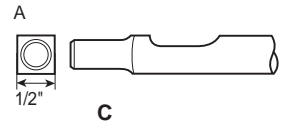
CP7111H

CP7120

DESSIN	DESCRIPTION	LONGUEUR		LARGEUR		EMMANCHEMENT		
		in	mm	in	mm	A	B	C
	Burin droit	4	102	0,625	16			WP123997
		7	180	0,5	12,7	A008542		
		7	180	0,75	19	A046073	CA155786	205 051 2803
		7,5	191	0,625	16			WP123996
		18	457	0,75	19	A046080		
	Décapeur courbé	6,5	165	1	25	A046072		
	Débouilleur de points de soudures	7	180	1	25	A046075		
	Coupe tôle à double lame	7	180	1	25	A046071		
	Coupe boulon / rivet	10	254	0,75	19	A046044		
	Coupe rivet	6,5	165	0,625	16	A046050	CA155778	
	Burin décapeur coudé	6,5	165	1,375	35			WP123999
		7	180	1,25	32	A046063	CA155780	
	Décapeur courbe coudé	6	152	1,75	44	A133907		
	Pic	7	180	0,3	7,6	A046064	CA155782	
		7,5	191	0,25	6			WP123995
	Coupe tôle 1 lèvre	5,375	137	0,625	16	A046076		



BURINS

TYPE D'EMMANCHEMENT

Cylindrique 10.2 mm

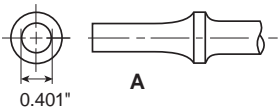

CP7111/CP7110/CP7150

Hex. 10.2 mm

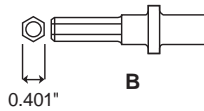

CP7111H

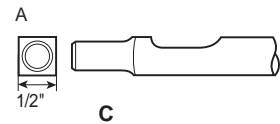

CP7120

DESSIN	DESCRIPTION	LONGUEUR		LARGEUR		EMMANCHEMENT		
		in	mm	in	mm	A	B	C
	Coupe tôle	7,5	191	-	-	A046077		
	Outil demi-fini	7	180	0,5	12,7			WP123994
		7	180	0,512	13	A046074	CA155790	
	Poinçon	7	180	0,1	2,5	A046078	CA157107	
	Outil de découpe	6,25	159	-	-	A046052		
	Pousseur de joint universel	4,25	108	0,625	16	A046057		
	Bouterolle pour rivet	3,5	89	0,125	3	A046087		
		3,5	89	0,188	5	A046088		
	Bouterolle pour rivet	3,5	89	0,25	6	A046089		
	Bouterolle plate	3	76	1,25	32	A046090		
		3	76	1,75	44	A046091		
	Outil décapeur soudure	7	180	1,375	35			WP123998
		7	180	1,97	50			894 016 2308
		7,5	191	3	76			894 016 2309
	Pic	7	180	-	-			205 051 2793

PERCEUSES

▶ PERCEUSES POIGNÉE PISTOLET

- Idéale pour toute l'industrie et les opérations de maintenance
- Capacité de perçage maximale de 13 mm (1/2") dans l'acier
- Poignée ergonomique
- Poignée latérale recommandée (seulement pour des perceuses ayant une plus grande capacité de perçage et un couple élevé.



CP vous propose une large gamme de perceuses pneumatiques pour percer dans le bois, métal, plastique ... avec des mandrins de 6 mm à 13 mm et des vitesses de 500 à 4200 tr/min. Pour obtenir la meilleure qualité de perçage, respectez le plus possible la vitesse de coupe du foret en fonction de la matière et du diamètre de foret utilisé (la vitesse est donnée par le fabricant de forets en fonction de ces paramètres). Le tableau suivant vous aidera à choisir la perceuse la plus appropriée.

▶ PERCEUSES D'ANGLE

- Idéale pour les applications en accès restreint
- Capacité de perçage de diamètre inférieur à 8 mm (5/8") dans l'acier

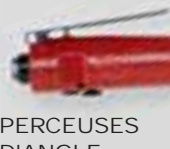

▶ PERCEUSE DROITE

- Idéale pour les petits perçages d'un diamètre inférieur à 8 mm (5/8") dans l'acier
- Idéale pour le perçage vertical utilisable ponctuellement en brosseuse



▶ GAMME DE PERCEUSES

MODÈLE	VITESSE À VIDE	CAPACITÉ MANDRIN		PUISSANCE		NUMÉRO DE PAGE	TYPE D'OUTIL	
	tr/min	in.	mm	hp	kW			
POIGNÉE PISTOLET								
CP7300QRC	2,700	1/4	6	0,27	0,20	76		
CP7300R	2,700	1/4	6	0,27	0,20	76		
CP7300	2,800	1/4	6	0,23	0,30	76		
CP9285 / CP9287	2,900	3/8	10	0,50	0,38	77		
CP9790 / CP9792	2,000	3/8	10	0,37	0,27	77		
CP9286 / CP9288	600	1/2	13	0,50	0,38	78		
CP9789 / CP9791	800	1/2	13	0,37	0,27	78		
POIGNÉE DROITE								
CP887	2,700	3/8	10	0,27	0,20	78		
PERCEUSE D'ANGLE								
CP879	1,800	3/8	10	0,27	0,20	77		

PERCEUSES

6 mm (1/4")



Ø 6mm (1/4")



CP7300RQC

COMPACTE ET ERGONOMIQUE

CARACTÉRISTIQUES

- Mini perceuse compacte 6 mm réversible
- Mandrin auto-serrant de qualité industrielle
- Poignée ergonomique gainée caoutchouc
- Gâchette progressive
- Réversible
- Réducteur mécanique conçu pour un usage industriel
- Échappement orientable

AVANTAGES UTILISATEURS

- Polyvalente
- Confort
- Productivité



Ø 6mm (1/4")



CP7300R

COMPACTE ET ERGONOMIQUE

CARACTÉRISTIQUES

- Mini perceuse compacte 6 mm réversible
- Poignée ergonomique gainée caoutchouc
- Gâchette progressive
- Réversible
- Réducteur mécanique conçu pour un usage industriel
- Échappement orientable
- Mandrin de qualité industrielle

AVANTAGES UTILISATEURS

- Polyvalente
- Confort
- Productivité



Ø 6mm (1/4")



CP7300

COMPACTE ET ERGONOMIQUE

CARACTÉRISTIQUES

- Mini perceuse compacte 6 mm
- Poignée ergonomique gainée caoutchouc et légère, seulement 0,61 kg
- Gâchette progressive

AVANTAGES UTILISATEURS

- Perceuse pour la maintenance générale, petite taille pour des espaces restreints
- Démarrage lent pour une bonne précision du perçage
- Excellente pour le perçage, le rodage et l'alésage de trou



Voir accessoires page 85

MODÈLE	RÉFÉRENCE	VITESSE À VIDE		PUISSANCE		CAPACITÉ MANDRIN		COUPLE MAXI DÉVISSAGE		CONS. D'AIR MOY.		CONS. D'AIR EN CHARGE		LONG. TOTALE		POIDS NET		ENTRÉE D'AIR
		tr/min	hp	kW	in.	mm	ft.lb	Nm	cfm	l/s	cfm	l/s	in.	mm	lb	kg	NPTF	
CP7300RQC	894 107 3002	2,700	0.27	0.20	1/4	6	2.2	3	4.1	1.9	16.4	8	5	127	1.4	0.61	1/4"	
CP7300R	894 107 3001	2,700	0.27	0.20	1/4	6	2.2	3	4.1	1.9	16.4	8	5	127	1.4	0.61	1/4"	
CP7300	894 107 3000	2,800	0.3	0.23	1/4	6	2.4	3.3	4.1	1.9	16.4	8	5	127	1.4	0.61	1/4"	

Tous modèles : Arbre fileté: 3/8-24 - ø int. tuyau 10 mm (3/8") - @90 PSI (@6.3 bar)

Les caractéristiques ne sont indiquées qu'à titre d'information. Veuillez vérifier la documentation livrée avec chaque outil

Perceuses 10 mm (3/8")



Ø 10mm (3/8")



CP9285

PUISSANCE ET
PRODUCTIVITÉ

CARACTÉRISTIQUES

- Perceuse pistolet 10 mm
- Moteur puissant 375 W
- Couple calage important
- Mandrin de qualité industrielle
- Poignée ergonomique gainée caoutchouc
- Échappement arrière

AVANTAGES UTILISATEURS

- Productivité
- Confort de l'opérateur
- Polyvalence

CP9287



Mêmes caractéristiques que CP9285
avec mandrin auto-serrant



Ø 10mm (3/8")



CP9790

PUISSANTE ET
RÉVERSIBLE

CARACTÉRISTIQUES

- Perceuse pistolet 10 mm
- Moteur puissant
- Mandrin de qualité industrielle

AVANTAGES UTILISATEURS

- Perceuse pour de la maintenance générale, bonne productivité
- Confort de l'opérateur
- Bonne puissance pour percer ou visser

CP9792



Mêmes caractéristiques que CP9790
avec mandrin auto-serrant



Ø 10mm (3/8")



CP879

PERCEUSE D'ANGLE
RÉVERSIBLE ET
COMPACTE

CARACTÉRISTIQUES

- Perceuse d'angle 10 mm réversible
- Tête compacte pour les espaces restreints
- Bouton d'inversion pour un changement facile de la rotation

AVANTAGES UTILISATEURS

- Perceuse pour de la maintenance générale, tête d'angle compacte
- Bon contrôle de l'outil
- Outil idéal pour percer et visser dans des espaces restreints



Voir accessoires page 85

MODÈLE	RÉFÉRENCE	VITESSE À VIDE		PUISSANCE		CAPACITÉ MANDRIN		COUPLE MAXI DÉVISSAGE		CONS. D'AIR MOY.		CONS. D'AIR EN CHARGE		LONG. TOTALE		POIDS NET		ENTRÉE D'AIR
		tr/min	hp	kW	in.	mm	ft.lb	Nm	cfm	l/s	cfm	l/s	in.	mm	lb	kg	NPTF	
CP9285	615 194 9285	2,900	0.5	0.38	3/8	10	3.9	5.3	5.3	2.5	21	10	6.5	165	2.4	1.1	1/4"	
CP9287	615 194 9287	2,900	0.5	0.38	3/8	10	3.9	5.3	5.3	2.5	21	10	7.8	199	2.5	1.15	1/4"	
CP9790	615 194 9790	2,000	0.37	0.27	3/8	10	3.5	4.8	6	2.8	24	11	6.5	165	3	1.4	1/4"	
CP9792	615 194 9792	2,000	0.37	0.27	3/8	10	3.5	4.8	6	2.8	24	11	8.5	216	2.6	1.18	1/4"	
CP879	T023999	1,800	0.27	0.20	3/8	10	3.3	4.5	5.3	2.5	21	10	8.3	210	2.3	1.02	1/4"	

Tous modèles : Arbre fileté: 3/8-24 - ø int. tuyau 10 mm (3/8") - @90 PSI (@6.3 bar)

Les caractéristiques ne sont indiquées qu'à titre d'information. Veuillez vérifier la documentation livrée avec chaque outil

PERCEUSES

Perceuses 10 mm (3/8") & 13 mm (1/2")



Ø 10mm (3/8")



CP887

PERCEUSE DROITE
COMPACTE ET
PUISSANTE

CARACTÉRISTIQUES

- Perceuse droite 10 mm
- Régulateur de vitesse intégré pour un contrôle efficace

AVANTAGES UTILISATEURS

- Perceuse pour de la maintenance générale, puissante et rapide
- Productivité
- Outil idéal pour percer verticalement dans des espaces restreints



Ø 13mm (1/2")



CP9286

OUTIL FORTE
PUISSANCE ET
COMPACT

CARACTÉRISTIQUES

- Perceuse pistolet 13 mm
- Moteur puissant 375 W
- Mandrin de qualité industrielle
- Fort couple : 20 Nm
- Grip poignée ergonomique et poignée latérale
- Échappement arrière

AVANTAGES UTILISATEURS

- Utilisable avec des embouts de vissage de grande taille
- Productivité
- Outil dédié pour perçage gros diamètre

CP9288



Mêmes caractéristiques que CP9286 avec mandrin auto-serrant



Ø 13mm (1/2")



CP9789

PRODUCTIVITÉ ET
RÉVERSIBILITÉ

CARACTÉRISTIQUES

- Perceuse poignée revolver 13 mm
- Mandrin de qualité industrielle
- Basse vitesse et fort couple : 12,4 Nm

AVANTAGES UTILISATEURS

- Perceuse puissante pour la maintenance générale
- Idéale pour des perçages à vitesse lente, poignée latérale pour une bonne ergonomie

CP9791



Mêmes caractéristiques que CP9789 avec mandrin auto-serrant



Voir accessoires page 85

MODÈLE	RÉFÉRENCE	VITESSE À VIDE			PUISSANCE		CAPACITÉ MANDRIN		COUPLE MAXI DÉVISSAGE		CONS. D'AIR MOY.		CONS. D'AIR EN CHARGE		LONG. TOTALE		POIDS NET		ENTRÉE D'AIR
		tr/min	hp	kW	in.	mm	ft.lb	Nm	cfm	l/s	cfm	l/s	in.	mm	lb	kg	NPTF		
CP887	T025376	2,800	0.5	0.38	3/8	10	3.9	5.3	6.8	3.2	27	13	8	203	2.3	1.02	1/4"		
CP9286	615 194 9286	600	0.5	0.38	1/2	13	14.8	20	6	2.8	24	11	7	177	4	1.8	1/4"		
CP9288	615 194 9288	600	0.5	0.38	1/2	13	14.8	20	6	2.8	24	11	9.9	251	3.3	1.51	1/4"		
CP9789	615 194 9789	800	0.37	0.27	1/2	13	9.1	12.4	6	2.8	24	11	7	177	4	1.8	1/4"		
CP9791	615 194 9791	800	0.37	0.27	1/2	13	9.1	12.4	6	2.8	24	11	9.3	237	3.1	1.42	1/4"		

Tous modèles : Arbre fileté: 3/8-24 - ø int. tuyau 10 mm (3/8") - @90 PSI (@6.3 bar)

Les caractéristiques ne sont indiquées qu'à titre d'information. Veuillez vérifier la documentation livrée avec chaque outil

Pièces et accessoires



KITS DE MAINTENANCE

MODÈLE	KIT DE MAINTENANCE
CP9285	205 050 3743
CP9286	205 050 3753
CP9287	205 050 3743
CP9789	205 050 6563
CP9790	205 050 6543
CP9792	205 050 6543



MANDRIN

MODÈLE	DIAMÈTRE		FILETAGE	MANDRIN N°	TYPE	RÉFÉRENCE
	in.	mm				
CP7300	1/4	6	3/8-24	895 101 1473	Mandrin + clé	205 0497 003
CP9285, CP9790, CP879, CP887	3/8	10	3/8-24	C142408	Mandrin + clé	C142411
CP9286, CP9789,	1/2	13	3/8-24	205 048 6963	Mandrin + clé	
CP7300RQC	1/4	6	3/8-24	894 016 2272	Mandrin auto-serrant	
CP9287, CP9792	3/8	10	3/8-24	205 050 2063	Mandrin auto-serrant	
CP9288, CP9791	1/2	13	3/8-24	205 050 2073	Mandrin auto-serrant	

KIT SILENCIEUX COMPLET



OUTIL	RÉFÉRENCE
CP879, CP887	205 051 2903

POIGNÉE LATÉRALE



OUTIL	RÉFÉRENCE
CP9286, CP9288	205 049 8553
CP9789, CP9791	205 049 8543



Coffret de 21 forets pour perçage standard (Système impérial - pour marchés Nord Américains)

Référence : 8940172304

- Ø: 1/16 - 5/64 - 3/32 - 7/64 - 1/8 - 9/64 - 5/32 - 11/64 - 3/16 - 13/64 - 7/32 - 15/64 - 1/4 - 1 - 7/64 - 9/32 - 19/64 - 5/16 - 21/64 - 11/32 - 23/64 - 3/8 in
- Haute performance : HSS4241 et pointes en titanium
- Utilisation variée de perçage : pointe à 135°
- Boîte en métal



Ensemble de 8 forets pour perçage du bois (Système métrique - pour marchés hors US)

Référence : 8940172301

- Ø: 3 - 4 - 5 - 6 - 7 - 8 - 9 - 10 mm
- Haute performance : épaulement de coupe en acier 45C
- Haute précision : pointeur
- Boîte plastique



Ensemble de 8 forets pour perçage du béton (Système métrique - pour marchés hors US)

Référence : 8940172302

- Ø: 3 - 4 - 5 - 6 - 7 - 8 - 9 - 10 mm
- Haute longévité : pointe carbure et corps en acier 45C
- Haute efficacité de perçage : pointe diamant 130°



Coffret de 19 forets pour perçage du métal (Système métrique - pour marchés hors US)

Référence : 8940172303

- Ø: 1 - 1.5 - 2 - 2.5 - 3 - 3.5 - 4 - 4.5 - 5 - 5.5 - 6 - 6.5 - 7 - 7.5 - 8 - 8.5 - 9 - 9.5 - 10 mm
- Haute longévité & performance : HSS 4241 et pointes en titanium
- Haute précision de perçage du métal : pointe à 118°

OUTILS SPÉCIAUX

CP propose une large gamme d'outils spéciaux pour répondre à vos besoins quotidiens :



- ▶ SCIES
- ▶ TRONÇONNEUSES À GRANDE VITESSE
- ▶ CISAILLES
- ▶ GRIGNOTEUSES
- ▶ MEULEUSES, BROSSEUSES
- ▶ LIMEUSES
- ▶ RIVETEUSES
- ▶ CRAYONS GRAVEUR
- ▶ PISTOLETS À MASTIC



Scie



CP7901

FAIBLES VIBRATIONS

- Conception ergonomique, manipulation facile et confortable
- Optimise le confort et la productivité de l'opérateur
- Idéale pour toutes les applications de coupe

CP7901 Kit

Référence : 894 107 9010

Le kit comprend :

- (1) Scie forte puissance CP7901
- (5) Chaque lames 18D, 24D, 32D
- (1) Raccord d'air pivotante sur un carter robuste



- Scie alternative standard
- Faibles vibrations
- Course 10 mm

LAME DE SCIE POUR CP7901



ACCESSOIRES	RÉFÉRENCE
Lames de scie 18D (5)	894 015 8775
Lames de scie 24D (5)	894 015 8776
Lames de scie 32D (5)	894 015 8777

MODÈLE	RÉFÉRENCE	COUPS PAR MIN.	COURSE		CONS. D'AIR MOY.		CONS. D'AIR EN CHARGE		LONG. TOTALE		POIDS NET		ENTRÉE D'AIR	Ø INTER TUYAU		
			in.	mm	cfm	l/s	cfm	l/s	in.	mm	lb	kg		NPTF	in.	mm
CP7901	894 107 9011	10,000	3/8	10	1,4	0.6	5.5	2.6	9.0	229	1.9	0.86	1/4"	3/8	10	

@6,3 bar (@90 PSI) - Les caractéristiques ne sont indiquées qu'à titre d'information. Veuillez vérifier la documentation livrée avec chaque outil

Scie, Meuleuses pour pneus



SCIE



CP7900

SCIE COMPACTE ET PUISSANTE

CARACTÉRISTIQUES

- Scie alternative standard
- Design ergonomique et poignée composite
- Guide protection réglable

AVANTAGES UTILISATEURS

- Compacte et légère pour de la découpe générale
- Idéale pour une utilisation périodique
- Idéale pour les zones d'ébauche pour le rechapage et le nettoyage des moules de pneus



LAME DE SCIE POUR CP7900

ACCESSOIRES	RÉFÉRENCE
Lames de scie 18D (5)	CA146719
Lames de scie 24D (5)	CA146720
Lames de scie 32D (5)	CA146721



MEULEUSE POUR PNEU



CP871

VITESSE ÉLEVÉE

CARACTÉRISTIQUES

- Vitesse 22000 tr/min
- Régulateur de vitesse
- Équipée sortie mandrin qualitatif 10 mm
- Accélérateur verrouillable pour éviter un démarrage accidentel
- Échappement arrière

AVANTAGES UTILISATEURS

- Outil dédié à l'activité pneumatique

CP871 Kit

Référence : T025420

Le kit comprend :

- (1) Meuleuse avec mandrin CP871
- (1) Tuyau flexible de raccordement et d'échappement



MEULEUSE POUR PNEU



CP873

VITESSE LENTE

CARACTÉRISTIQUES

- Meuleuse à pneu, vitesse lente
- Régulateur de vitesse
- Équipée d'une sortie « presto »

AVANTAGES UTILISATEURS

- Meuleuse à pneu populaire sur le marché
- Changement rapide et facile de la roue de polissage

CP873 Kit

Référence : T024362

Le kit comprend :

- (1) Meuleuse avec mandrin CP873
- (1) Tuyau flexible de raccordement et d'échappement



CP7900

MODÈLE	RÉFÉRENCE	COUPS PAR MIN.	COURSE		CONS. D'AIR MOY.		CONS. D'AIR EN CHARGE		LONG. TOTALE		POIDS NET		ENTRÉE D'AIR	Ø INTER TUYAU	
			in.	mm	cfm	l/s	cfm	l/s	in.	mm	lb	kg		NPTF	in.
CP7900	894 107 9000	10,000	3/8	10	1.4	0.6	5.5	2.6	8.5	216	1.3	0.59	1/4"	3/8	10

MODÈLE	RÉFÉRENCE	COUPS PAR MIN.	MANDRIN/ SORTIE MAXI		VITESSE À VIDE	CONS. D'AIR MOY.		CONS. D'AIR EN CHARGE		LONG. TOTALE		POIDS NET		ENTRÉE D'AIR	Ø INTER TUYAU	
			in.	mm		tr/min	cfm	l/s	cfm	l/s	in.	mm	lb		kg	NPTF
CP871	T025372	-	3/8		22,000	3.2	1.5	13	6.1	8.0	203	1.75	0.79	1/4"	3/8	10
CP873	T025374	-	7/16 hex	11	2,800	3.2	1.5	13	6.1	8.3	210	2.25	1.02	1/4"	3/8	10

OUTILS SPÉCIAUX

Tronçonneuses et Grignoteuse



TRONÇONNEUSE



CP874

TRONÇONNEUSE
POLYVALENTE ET
COMPACTE

CARACTÉRISTIQUES

- Tronçonneuse à haute vitesse standard
- Meule ø 73 mm
- Régulateur de vitesse

AVANTAGES UTILISATEURS

- Contrôle précis et sûr
- Idéale pour la découpe de composite, tôle, boulons...



MEULE POUR CP874

ACCESSOIRES

RÉFÉRENCE

Jeu de 5 meules
(ø 2-7/8"x1/16"x3/8" - 73x1.6x9.52 mm)

CA155312



TRONÇONNEUSE AVEC ARBRE ALLONGÉ



CP9116

PUISSANTE ET SIMPLE
D'UTILISATION

CARACTÉRISTIQUES

- Poignée en composite pour réduire la sensation de froid pour l'opérateur
- Système de blocage de l'arbre pour changer facilement la meule
- Protecteur ajustable à 126° 11 positions pour une meilleure protection de l'opérateur et une meilleure visibilité sur les opérations de découpe
- Levier de sécurité pour éviter un démarrage accidentel
- Échappement d'air par l'arrière
- Acier robuste pour les engrenages internes
- Taille du disque à tronçonner : 4" / 100 mm - (1/16" X 3/8") - (1/8" X 3/8)
- Entrée d'air pivotante sur 360°

AVANTAGES UTILISATEURS

- Arbre rallongé et carter compact
- Sécurisée et pratique
- Idéale pour les matériaux composites, le métal, les boulons, etc. et particulièrement adaptée aux espaces confinés
- Fournie avec 5 disques à tronçonner Norton



GRIGNOTEUSE



CP835

CONTRÔLE DE LA COUPE
ET POLYVALENCE

CARACTÉRISTIQUES

- Grignoteuse robuste
- Tête d'outil diamètre 50 mm et poinçon robuste
- Épaisseur coupe 1,5 mm dans l'acier et 2,5 mm dans aluminium

AVANTAGES UTILISATEURS

- Facile d'utilisation et bon contrôle
- Idéale pour la découpe de formes complexes en accès réduit
- Polyvalence d'utilisation pour tous matériaux : plastique, étain, aluminium...

MODÈLE	RÉFÉRENCE	COUPS PAR MIN.	MANDRIN/ SORTIE MAXI		VITESSE À VIDE	CONS. D'AIR MOY.		CONS. D'AIR EN CHARGE		LONG. TOTALE		POIDS NET		ENTRÉE D'AIR	Ø INTER TUYAU	
			in.	mm		tr/min	cfm	l/s	cfm	l/s	in.	mm	lb		kg	in.
CP874	T025375	-	2-7/8	73	22,000	3.1	1.4	12.5	5.9	7.3	184	1.75	0.79	1/4"	3/8	10
CP9116	894 109 1160	-	4	100	14,000	18	8.5	7	3.3	14.8	370	3.7	1.8	1/4"	3/8	10
CP9116 US	894 109 1161	-	4	100	14,000	18	8.5	7	3.3	14.8	370	3.7	1.8	1/4"	3/8	10

MODÈLE	RÉFÉRENCE	COUPS PAR MIN.	CONS. D'AIR MOY.		CONS. D'AIR EN CHARGE		LONG. TOTALE		POIDS NET		ENTRÉE D'AIR	Ø INTER TUYAU	
			cfm	l/s	cfm	l/s	in.	mm	lb	kg		NPTF	in.
CP835	T022550	2,750	4.2	2	17	8	7.5	216	2.25	0.59	1/4"	3/8	10

Lime pneumatique, Crayon graveur & Pistolet à mastic



LIMEUSE



CP9705

POLYVALENTE ET SIMPLE D'UTILISATION

CARACTÉRISTIQUES

- Course 5 mm
- Accélérateur verrouillable pour éviter un démarrage accidentel
- Raccord d'air pivotant 360°

AVANTAGES UTILISATEURS

- Excellent outil pour une utilisation dans des espaces confinés
- Idéal pour un travail de précision
- Ébavurage ou taillage de matériaux

CP9710

Mêmes caractéristiques que CP9705 avec course 10 mm

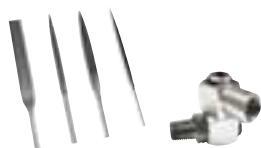

LIME POUR CP9705 ET CP9710

ACCESSOIRES	RÉFÉRENCE
Lime rectangulaire 5 mm (5)	205 051 9113
Lime ronde 5 mm (5)	205 051 9123
Lime demi ronde 5 mm (5)	205 051 9133
Lime triangulaire 5 mm (5)	205 051 9143
Raccord pivotante	894 015 8412



CRAYON GRAVEUR



CP710

CRAYON GRAVEUR COMPACT ET PRÉCIS

CARACTÉRISTIQUES

- Format stylo
- Compacte et légère
- Stylet à pointe extra fine
- Poignée avec grip ergonomique et ventilé
- Faible consommation d'air

AVANTAGES UTILISATEURS

- Contrôle de l'outil
- Confort de l'opérateur
- Polyvalence



PISTOLET A MASTIC



CP9885

PISTOLET À MASTIC

CARACTÉRISTIQUES

- Pistolet à mastic standard
- Débit de mastic contrôlé par la gâchette
- Accepte des cartouches standards : 50x210 mm (310 ml)

AVANTAGES UTILISATEURS

- Corps lisse en alliage
- Maniabilité
- Confort de l'opérateur



MODÈLE	RÉFÉRENCE	COUPS PAR MIN.	CONS. D'AIR MOY.		CONS. D'AIR EN CHARGE		LONG. TOTALE		POIDS NET		ENTRÉE D'AIR	Ø INTER TUYAU	
			cfm	l/s	cfm	l/s	in.	mm	lb	kg		in.	mm
CP9705	615 193 9705	12,000	1.5	0.7	6	2.8	8.0	204	1.23	0.56	1/4"	3/8	10
CP9710	615 193 9710	8,000	1.5	0.7	6	2.8	9.8	250	1.3	0.59	1/4"	3/8	10
CP710	T025257	14,000	2.7	1.3	2.5	1.2	5.3	133	1.13	0.5	1/4"	1/4	6
CP9885	615 197 9885	-			16.8	8	10.1	270	2.32	1.04	1/4"	3/8	10

@6,3 bar (@90 PSI) - Les caractéristiques ne sont indiquées qu'à titre d'information. Veuillez vérifier la documentation livrée avec chaque outil

OUTILS SPÉCIAUX

Riveteuses



4.8mm (3/16")



CP9882

SIMPLE ET
POLYVALENTE

CARACTÉRISTIQUES

- Riveteuse pneumatique pour la maintenance générale
- Compacte

AVANTAGES UTILISATEURS

- Construction simple pour faciliter l'entretien
- Idéale pour fixer les panneaux de remorque, plaques d'immatriculation...

KIT DE MAINTENANCE

MODÈLE	RÉFÉRENCE
CP9882	894 016 9881



4.8mm (3/16")



CP9883

LÉGÈRETÉ ET
ROBUSTESSE

CARACTÉRISTIQUES

- Riveteuse pneumatique pour la maintenance générale
- Compacte et corps en composite

AVANTAGES UTILISATEURS

- Larges possibilités d'applications
- Robuste, fiable et facile à entretenir
- Confort de l'opérateur

KIT DE MAINTENANCE

MODÈLE	RÉFÉRENCE
CP9883	894 016 7681



6.4mm (1/4")



CP9884

RIVETEUSE FORTE
TRACTION ET
ERGONOMIQUE

CARACTÉRISTIQUES

- Riveteuse pneumatique forte puissance
- Compacte et corps en composite
- Capacité maxi. 6,4 mm capacité
- Forte traction : supérieur à 1600 kg
- Faible niveau de bruit et de vibration
- Comprenant: embouts pour rivet 4,8 et 6,4 mm
- Livrée avec clés mâchoire, seringue et service et bouteille d'huile

AVANTAGES UTILISATEURS

- Larges possibilités d'applications
- Robuste, fiable et facile à entretenir
- Confort de l'opérateur

KIT DE MAINTENANCE

MODÈLE	RÉFÉRENCE
CP9884	894 016 7715

MODÈLE	RÉFÉRENCE	PUISSANCE EN TIRAGE MAXI		CONS. D'AIR MOY.		LONGUEUR TOTALE		POIDS NET		ENTRÉE D'AIR	Ø INTER TUYAU	
		lb @ 85psi	kg	cfm	l/s	in.	mm	lb	kg	NPTF	in.	mm
CP9882	894 109 8820	2200	1000	1	0.4	8.9	225	3.3	1.5	1/4"	3/8	10
CP9883	894 109 8830	1900	865	1.15	0.5	11.8	300	3.2	1.46	1/4"	3/8	10
CP9884	894 109 8840	3530	1600	2.25	1.05	12.2	310	4.2	1.9	1/4"	3/8	10

CLASSIC



Clés à chocs 1/2", 3/4" & 1"

Clé à rochets
3/8" & 1/2"

Meuleuses
1/4" et 6 mm

Meuleuses d'angle
100, 125, 180 mm

Perceuses
10 et 13 mm

Marteaux
10.2 mm et 12.7 mm



Il arrive un moment où les produits les plus connus vont au delà de la norme qu'ils ont eux mêmes établie pour atteindre le statut de classique incontournable.

Chicago Pneumatic est fier de réunir les outils que vous connaissez déjà :

La gamme Classic

Depuis des décennies, ces produits Chicago Pneumatic classiques ont fait leur preuve. Ils arborent notamment ce design si particulier que vous appréciez tant.

Garantie limitée (2 ans) pour la gamme Classic de CP

Avec la gamme Classic de nouveaux produits, vous bénéficiez à la fois de la qualité des matériaux et de la main d'œuvre CP. En effet, ces articles ont été choisis, testés et appréciés par des milliers d'utilisateurs depuis de nombreuses années.



L'extension de garantie limitée (2 ans) **NÉCESSITE** l'enregistrement de chaque outil sur le site Internet de CP dans les 4 semaines suivant la date d'achat initiale.

Rendez-vous sur www.cp.com/classic pour en savoir plus.



1/2"



CP734H

LA RÉFÉRENCE
"CLASSIC" EN 1/2"

CARACTÉRISTIQUES

- Mécanisme de frappe à rouleau dans bain d'huile
- Inversion d'une seule main et 4 réglages de puissance
- Compacte et bonne prise en main

AVANTAGES UTILISATEURS

- Le mécanisme de chocs permet un fonctionnement en douceur pour le confort de l'opérateur
- Le carter solide et le mécanisme dans bain d'huile assure une bonne longévité
- Outil polyvalent idéal pour toutes les opérations légères de maintenance et de réparation

CP734H Kit



Voir détails page 102



Voir accessoires page 102



1/2"



CP749

1/2" PUISSANTE ET
RÉSISTANTE

CARACTÉRISTIQUES

- Mécanisme de frappe breveté CP
- Inversion d'une seule main et 4 réglages de puissance
- Idéale pour la maintenance en général

AVANTAGES UTILISATEURS

- Moteur puissant et résistant délivrant un couple élevé
- Résiste à une utilisation intensive tout en préservant le confort de l'opérateur
- Idéale pour la maintenance générale

CP749-2

Mêmes caractéristiques que CP749 avec arbre long 51 mm (2")

CP749-2 Kit

Voir détails page 102



3/4"



CP772H

LA RÉFÉRENCE
"CLASSIC" INÉGALÉE EN
3/4"

CARACTÉRISTIQUES

- Mécanisme de chocs à rouleau dans bain d'huile
- Inversion d'une main avec 4 réglages de puissance
- Entrée d'air pivotante sur 360°

AVANTAGES UTILISATEURS

- Maintenance générale
- Fonctionnement en douceur grâce au mécanisme DYNA-PACT
- Confort de l'opérateur : faibles vibrations et niveau sonore limité
- Bonne durabilité

CP772H-6

Mêmes caractéristiques que CP772H avec 152 mm (6") sortie longue



CP772H kit

Voir détails page 102



MODÈLE	RÉFÉRENCE	CARRÉ D'ENTRAÎN.		COUPLE UTILISABLE (FW)		COUPLE MAXI DÉVISSAGE		CONSO. D'AIR MOY.		CONSO. D'AIR EN CHARGE		LONGUEUR TOTALE		POIDS NET		ENTRÉE D'AIR
		in.	tr/min	ft.lb	Nm	ft.lb	Nm	cfm	l/s	cfm	l/s	in.	mm	lb	kg	NPTF
CP734H	T024351	1/2	9,500	25-310	34-420	445	576	3.8	1.8	15	7.1	7.5	191	5.1	2.3	1/4"
CP749	T024587	1/2	6,400	50-450	68-610	610	827	5.5	2.6	22	10.4	7	178	5.5	2.5	1/4"
CP749-2	T024673	1/2	6,400	50-450	68-610	625	827	5.5	2.6	22	10.4	9	229	5.7	2.6	1/4"
CP772H	T024598	3/4	4,200	150-700	203-949	1,000	1,356	6.0	2.8	24	11.3	9.63	245	10.5	4.8	3/8"
CP772H-6	T024757	3/4	4,200	150-700	203-949	1,000	1,356	6.0	2.8	24	11.3	15.5	394	11.6	5.3	3/8"

Clés à chocs et à cliquet



1" 



CP797-6

LA RÉFÉRENCE POUR LE CHANGEMENT DE PNEUS SUR LES GROS VÉHICULES

CARACTÉRISTIQUES

- Clé à chocs 1" usage intensif
- Système à marteau basculant
- Grande performance et durabilité
- Système d'inversion pratique
- Arbre long 152 mm (6")

AVANTAGES UTILISATEURS

- Le leader indiscutable du marché
- Reconnu depuis longtemps comme un bourreau de travail dans le changement des pneus sur les poids lourds
- Le mécanisme de chocs permet un fonctionnement en douceur et une durabilité extrême
- Idéal pour les poids lourds et les autobus

CP797

Mêmes caractéristiques que CP797-6 avec sortie courte 1"



CP797SP6

Mêmes caractéristiques que CP797-6 avec sortie #5 pour douille spéciales 



1"



CP7778-6

EFFICACITÉ ET PUISSANCE

CARACTÉRISTIQUES

- Clé à chocs 1" usage intensif
- Mécanisme de chocs
- Moteur 6 palettes à haut rendement
- 3 réglages de puissance associés au sens de rotation
- Échappement incliné vers le bas
- Arbre long 152 mm (6")

AVANTAGES UTILISATEURS

- Moteur à haut rendement, économique
- L'outil idéal pour les pneus, la maintenance et l'entretien général

CP7778

Mêmes caractéristiques que CP7778-6 avec sortie courte 1"



Voir accessoires page 102



3/8" 



CP828

USAGE INTENSIF ET DURABILITÉ

CARACTÉRISTIQUES

- Clé à cliquet 3/8" pour la maintenance
- Tête TriSpring antidérapante, conception brevetée Chicago Pneumatic
- Compacte, mais débordante de puissance et de vitesse

AVANTAGES UTILISATEURS

- Utilisation facile dans les endroits difficiles d'accès
- Plus grande durabilité
- Bouton d'inversion pratique pour un changement de sens rapide

CP828H

Mêmes caractéristiques que CP828 avec 1/2"

CP828HM Kit



Voir détails page 102

MODÈLE	RÉFÉRENCE	CARRÉ D'ENTRAÎN.		VITESSE À VIDE		COUPLE UTILISABLE (FW)		COUPLE MAXI DÉVISSAGE		CONSO. D'AIR MOY.		CONSO. D'AIR EN CHARGE		LONGUEUR TOTALE		POIDS NET		ENTRÉE D'AIR
		in.	tr/min	ft.lb	Nm	ft.lb	Nm	cfm	l/s	cfm	l/s	in.	mm	lb	kg			
CP797-6	T013901	1	4,200	150-900	200-1,225	1,400	1,898	10.0	4.7	40	18.9	22.25	565	29.8	13.5	1/2"		
CP797	T019139	1	4,200	150-900	203-1,220	1,400	1,898	10.0	4.7	60	28.2	15.5	394	27.0	12.3	1/2"		
CP797SP6	T018653	#5	4,200	150-900	200-1,225	1,400	1,898	10.0	4.7	40	18.9	22.25	565	29.8	13.5	1/2"		
CP7778-6	894 107 7786	1	5,000	300-1,330	400-1,800	1,620	2,200	8.7	4.1	35	16.5	20.2	513	25.4	11.5	1/2"		
CP7778	894 107 7780	1	5,000	300-1,330	400-1,800	1,620	2,200	8.7	4.1	35	16.5	13.4	355	22.2	10.1	1/2"		

MODÈLE	RÉFÉRENCE	CARRÉ D'ENTRAÎN.	VITESSE À VIDE	PLAGE DE COUPLE				CONS. AIR MOY.		CONS. D'AIR EN CHARGE		LONGUEUR TOTALE		POIDS NET		ENTRÉE D'AIR
				MIN.		MAX		cfm	l/s	cfm	l/s	in.	mm	lb	kg	
				ft.lb	Nm	ft.lb	Nm									
CP828	T022708	3/8	150	10	13	50	70	3.8	1.8	15	7.1	10.0	254	2.4	1.1	1/4"
CP828H	T022970	1/2	150	10	13	50	70	3.8	1.8	15	7.1	10.0	254	2.4	1.1	1/4"

Tous les modèles : ø int. tuyau 3/8" (10 mm) - @6,3 bar (@90 PSI)

Les caractéristiques ne sont indiquées qu'à titre d'information. Veuillez vérifier la documentation livrée avec chaque outil

Visseuses



1/4"



CP780

GRANDE VITESSE ET DURABILITÉ

CARACTÉRISTIQUES

- Embrayage à friction réglable
- Porte-embout hexagonal femelle 1/4" à changement rapide
- Inversion d'une main

AVANTAGES UTILISATEURS

- Rapidité de vissage pour une meilleure productivité
- Embrayage à friction fiable et facile à régler
- Outil idéal pour des applications de réparations, sur le bois, le PVC et de rénovation



1/4"



CP781

FORT COUPLE ET DURABILITÉ

CARACTÉRISTIQUES

- Embrayage à friction réglable
- Inversion d'une main
- Levier de démarrage et anneau de suspension

AVANTAGES UTILISATEURS

- Embrayage à friction fiable et facile à régler pour un vissage plus puissant
- Corps solide en aluminium et carter d'embrayage en acier
- Outil idéal pour des applications d'assemblage, sur le métal, sur le bois, le PVC et de rénovation



Voir accessoires page 102

MODÈLE	RÉFÉRENCE	CARRÉ D'ENTRAÎN.	VITESSE À VIDE	PLAGE DE COUPLE				CONS. AIR MOY.		CONS. D'AIR EN CHARGE		LONGUEUR TOTALE		POIDS NET		ENTRÉE D'AIR
				MIN.		MAX		cfm	l/s	cfm	l/s	in.	mm	lb	kg	
				in.	tr/min	ft.lb	Nm									
CP780	T025095	1/4	1,800	2.06	2.83	3.7	4.97	4	1.9	16	7.6	8.25	210	2.50	1.13	1/4"
CP781	T025096	1/4	800	4.57	6.2	8.4	11.3	4	1.9	16	7.6	8.88	226	3.00	1.36	1/4"

Tous les modèles : ø int. tuyau 3/8" (10 mm) - @6,3 bar (@90 PSI)

Les caractéristiques ne sont indiquées qu'à titre d'information. Veuillez vérifier la documentation livrée avec chaque outil

Visseuses



1/4"



CP782

GRANDE VITESSE ET DURABILITÉ

CARACTÉRISTIQUES

- Embrayage à friction réglable
- Inversion d'une main
- Levier de démarrage et anneau de suspension

AVANTAGES UTILISATEURS

- Embrayage à friction fiable
- Facile à utiliser du fait de sa légèreté
- Outil idéal pour des applications sur le métal, sur le bois, le PVC et de réparation



1/4"



CP783

GRANDE VITESSE POUR UN FAIBLE ENCOMBREMENT

CARACTÉRISTIQUES

- Embrayage à friction réglable
- Porte-lame à changement rapide
- Grande vitesse 2000 tr/min
- Inverseur de sens pratique
- Porte-embouts magnétique
- Légère

AVANTAGES UTILISATEURS

- L'embrayage améliore la productivité et la durabilité
- Temps de cycle plus rapides
- Confort de l'opérateur
- Outil idéal pour la réparation générale, l'assemblage mécanique, le bois, le PVC, les ateliers de carrosserie.



Voir accessoires page 102

MODÈLE	RÉFÉRENCE	CARRÉ D'ENTRAÎN.	VITESSE À VIDE	PLAGE DE COUPLE				CONS. AIR MOY.		CONS. D'AIR EN CHARGE		LONGUEUR TOTALE		POIDS NET		ENTRÉE D'AIR
				MIN.		MAX		cfm	l/s	cfm	l/s	in.	mm	lb	kg	NPTF
				in.	tr/min	ft.lb	Nm									
CP782	T025097	1/4	1,800	2.58	3.5	3.7	4.97	4	1.9	16	7.6	9.63	245	2.50	1.13	1/4"
CP783	T025098	1/4	2,000	0.8	1.13	2.06	2.83	4	1.9	16	7.6	8.88	226	1.33	0.6	1/4"

Tous les modèles : ø int. tuyau 3/8" (10 mm) - @6,3 bar (@90 PSI)

Les caractéristiques ne sont indiquées qu'à titre d'information. Veuillez vérifier la documentation livrée avec chaque outil

Meuleuses droites et d'angle



Ø 6mm (1/4")



CP860

GRANDE DURABILITÉ

CARACTÉRISTIQUES

- Moteur 400 Watts
- Régulateur de vitesse
- Corps quadrangulaire robuste

AVANTAGES UTILISATEURS

- Application maintenance générale
- Puissance et performances
- Outil polyvalent pour meulage ou polissage rapide

CP860E

Mêmes caractéristiques que CP860 avec pince 6 mm

CP860ES

Mêmes caractéristiques que CP860 avec arbre allongé 152 mm (6")



CP860ESE

Mêmes caractéristiques que CP860ES avec pince 6 mm



Ø 100mm (4")



CP854

EFFICACE ET DURABLE

CARACTÉRISTIQUES

- Carter en alliage d'aluminium
- Pignons renvoi d'angle denture épicycloïdale

AVANTAGES UTILISATEURS

- Applications de meulage en maintenance industrielle
- Confort de l'opérateur optimisé
- Haute durabilité

CP854E



Mêmes caractéristiques que CP854 avec protecteur de meule ø 125 mm (5")



Ø 180mm (7")



CP857

PUISSANTE ET DURABLE

CARACTÉRISTIQUES

- Moteur puissant 940 Watts
- Carter en alliage d'aluminium
- Pignon renvoi d'angle denture épicycloïdale

AVANTAGES UTILISATEURS

- Applications de meulage en maintenance industrielle
- Carter résistant
- Durabilité



Voir accessoires page 102

MODÈLE	RÉFÉRENCE	VITESSE À VIDE		PUISSANCE		CAPACITÉ MAXI MEULE		ARBRE FILETÉ		CONS. D'AIR MOYENNE		CONS. D'AIR EN CHARGE		LONGUEUR TOTALE		POIDS NET		ENTRÉE D'AIR
		tr/min		hp	kW	in.	mm	in.	cfm	l/s	cfm	l/s	in.	mm	lb	kg	NPTF	
CP860	T019704	24,000		0.54	0.40	1/4	6	-	10.5	5.0	21	9.9	5.8	146	1.25	0.57	1/4"	
CP860E	T021136	24,000		0.54	0.40	6	-	-	10.5	5.0	21	9.9	5.8	146	1.25	0.57	1/4"	
CP860ES	T023193	24,000		0.54	0.40	1/4	-	-	11.5	5.4	23	10.9	11.8	294	2.1	0.95	1/4"	
CP860ESE	T023354	24,000		0.54	0.40	6	-	-	11.5	5.4	23	10.9	11.8	294	2.1	0.95	1/4"	
CP854	T023186	13,000		0.7	0.53	4	100	3/8-24	6.0	2.8	24.0	11.3	9.0	229	3.8	1.7	1/4"	
CP854E	T023187	12,000		0.7	0.53	5	125	M10	4.0	1.9	16.0	7.6	9.0	229	3.8	1.7	1/4"	
CP857	T024387	7,500		1.3	0.94	7	180	5/8-11	12.0	5.7	24.0	11.3	13.1	334	6.3	2.8	3/8"	

Perceuses



Ø 10mm (3/8")



CP785

OUTIL FORTE PUISSANCE ET COMPACT

CARACTÉRISTIQUES

- Perceuse pistolet 10 mm
- Moteur puissant 380 W
- Échappement arrière

AVANTAGES UTILISATEURS

- Perceuse pour de la maintenance industrielle, bonne longévité de l'outil
- Outil idéal pour tout type de travaux de maintenance

CP785QC



Mêmes caractéristiques que CP785 avec mandrin auto-serrant

CP785H



Mêmes caractéristiques que CP785 avec mandrin 13 mm



Ø 10mm (3/8")



CP789R-26

RÉVERSIBLE, PUISSANTE ET BONNE DURABILITÉ

CARACTÉRISTIQUES

- Perceuse poignée pistolet 10 mm réversible
- Moteur puissant 320 W
- Gâchette progressive

AVANTAGES UTILISATEURS

- Perceuse pour de la maintenance industrielle, forte productivité, durabilité et confort de l'opérateur
- Outil idéal pour le rodage et les gros perçage

CP789R-42

Mêmes caractéristiques que CP789R-26 avec vitesse maxi 4200 tr/min



Ø 13mm (1/2")



CP789HR

PUISSANCE ET RÉVERSIBILITÉ

CARACTÉRISTIQUES

- Perceuse pistolet 13 mm réversible
- Moteur puissant 380 W
- Gâchette progressive

AVANTAGES UTILISATEURS

- Perceuse pour la maintenance industrielle, confort de l'opérateur, productivité
- Idéale pour les gros travaux de perçage demandant un couple élevé



Voir accessoires page 102

MODÈLE	RÉFÉRENCE	VITESSE À VIDE		PUISSANCE		CAPACITÉ MANDRIN		COUPLE MAXI DÉVISSAGE		CONS. D'AIR MOY.		CONS. D'AIR EN CHARGE		LONG. TOTALE		POIDS NET		ENTRÉE D'AIR
		tr/min		hp	kW	in.	mm	ft.lb	Nm	cfm	l/s	cfm	l/s	in.	mm	lb	kg	NPTF
CP785	T022698	2,400		0.5	0.38	3/8	10	3.1	4.2	4.1	1.9	16.5	8	7	178	2.3	1.02	1/4"
CP785QC	T024242	2,400		0.5	0.38	3/8	10	3.1	4.2	4.1	1.9	12	6	7	178	2.3	1.02	1/4"
CP785H	T024134	500		0.5	0.38	1/2	13	11.3	15.4	4.1	1.9	12	6	7.8	197	3	1.36	1/4"
CP789R-26	T025180	2,600		0.4	0.32	3/8	10	3.1	4.2	7.5	3.5	30	14	7	178	2.5	1.13	1/4"
CP789R-42	T025198	4,200		0.4	0.32	3/8	10	1.9	2.5	7.5	3.5	30	14	7	178	2.5	1.13	1/4"
CP789HR	T025165	500		0.4	0.32	1/2	13	15.6	21.1	7.5	3.5	30	14	8	203	3.3	1.47	1/4"

Tous modèles : Arbre de sortie: 3/8-24 - ø int. tuyau 10 mm (3/8") - @6,3 bar (@90 PSI)

Les caractéristiques ne sont indiquées qu'à titre d'information. Veuillez vérifier la documentation livrée avec chaque outil

Marteaux et ponceuse à bande



10.2mm (0.401")



CP714

RIVETAGE OU BURINAGE

CARACTÉRISTIQUES

- Gâchette progressive pour un contrôle efficace
- Régulateur du débit d'air
- Poignée latérale ergonomique

AVANTAGES UTILISATEURS

- Forte durabilité
- Confort de l'opérateur
- Polyvalent, convient aux différents type d'environnements

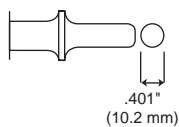

CP714 Kit



Voir détails page 102



12.7mm (0.498")



CP717

RIVETAGE OU BURINAGE

CARACTÉRISTIQUES

- Emmanchement cylindrique standard 12,7 mm (0.498")
- Puissance et précision
- Gâchette progressive

AVANTAGES UTILISATEURS

- Polyvalence
- Contrôle aisé de l'outil et de la frappe pour le rivetage

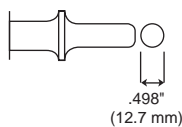

CP717 Kit



Voir détails page 102



10x330mm (3/8"x13")



CP858

PRODUCTIVITÉ ET DURABILITÉ

CARACTÉRISTIQUES

- Remplacement de la bande de ponçage aisé
- Bras réglable
- Échappement arrière

AVANTAGES UTILISATEURS

- Application de maintenance
- Confort de l'opérateur
- Compact et précis

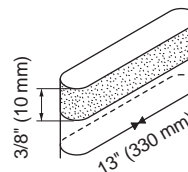

BANDES ABRASIVES -
PAQUET DE 10 PIÈCES

MODÈLE	DÉSIGNATION	RÉFÉRENCE
CP858	Bande grain 60, 3/8"x13" (10x330 mm)	894 016 9003
CP858	Bande grain 80, 3/8"x13" (10x330 mm)	894 016 9004
CP858	Bande grain 100, 3/8"x13" (10x330 mm)	894 016 9005
CP858	Bande grain 120, 3/8"x13" (10x330 mm)	894 016 9006



Voir accessoires page 102

MODÈLE	RÉFÉRENCE	PUISSANCE Joule	CAP. RIVETAGE À FROID				ALÉSAGE ET COURSE		COUPS PAR MIN.	EMMANCHEMENT		CONS. D'AIR EN CHARGE		LONGUEUR TOTALE		POIDS NET		ENTRÉE D'AIR
			(DURAL)		(ACIER)		(in. mm)			(in. mm)		(cfm l/s)		(in. mm)		(lb kg)		
CP714	T012735	4.7	1/4	6.4	3/16	4.8	9/16x3.5	14x80	2,000	0.401	10.2	8.5	4	7.5	190	3.33	1.51	1/4
CP717	T020120	7.3	1/4	6.4	3/16	4.8	3/4x2.69	19x68	1,800	0.498	12.7	12.5	5.9	7.5	190	4.75	2.15	1/4

MODÈLE	RÉFÉRENCE	VITESSE A VIDE tr/min	TAILLE ABRASIFS (BANDE OU PATIN)		CONS. D'AIR MOYENNE		CONS. D'AIR EN CHARGE		LONGUEUR		POIDS NET		ENTRÉE D'AIR
			in.	mm	cfm	l/s	cfm	l/s	in.	mm	lb	kg	
CP858	T025179	18,000	3/8x13	10x330	11	5.2	22	10.4	10.8	275	1.88	0.85	1/4"

Scie, cisaille et tronçonneuse



SCIE



CP881

SCIE COMPACTE ET
PUISSANTE

CARACTÉRISTIQUES

- Scie alternative standard
- Vitesse de 9500 coups par minute
- Construction robuste

AVANTAGES UTILISATEURS

- Facilite la découpe de matériaux
- Puissante et durable
- Idéale pour la maintenance générale



LAME DE SCIE POUR CP881

ACCESSOIRES	RÉFÉRENCE
Lames de scie 18D (5)	CA146719
Lames de scie 24D(5)	CA146720
Lames de scie 32D (5)	CA146721



CISAILLE



CP785S

COUPE RECTILIGNE
PRÉCISE AVEC UN OUTIL
FIABLE ET PUISSANT

CARACTÉRISTIQUES

- Tête cisaille industrielle
- Moteur puissant 370 W - Coupe maxi 1,5 mm dans l'acier
- Réduction mécanique robuste

AVANTAGES UTILISATEURS

- Durée de vie prolongée
- Confort de l'opérateur
- Grandes performances de coupe



TRONÇONNEUSE



CP861

DURABILITÉ ET
PUISSANCE

CARACTÉRISTIQUES

- Tronçonneuse grande vitesse et puissante
- Moteur robuste 370 W
- Outil léger : 0,74 kg

AVANTAGES UTILISATEURS

- Puissance, durabilité et productivité
- Idéale pour la découpe de composite, fibre de verre, métal, boulons...



MEULE POUR CP861

ACCESSOIRES	RÉFÉRENCE
Jeu de 5 meules (ø 2-7/8"x1/16"x3/8" - 73x1.6x9.52 mm)	CA155312



Voir accessoires page 102

MODÈLE	RÉFÉRENCE	COUPS PAR MIN.	COURSE		CONS. D'AIR MOY.		CONS.D'AIR EN CHARGE		LONG. TOTALE		POIDS NET		ENTRÉE D'AIR	Ø INTER TUYAU	
			in.	mm	cfm	l/s	cfm	l/s	in.	mm	lb	kg		NPTF	in.
CP881	T023916	9,500	3/8	10	1.5	0.7	6	2.8	8.6	219	1.63	0.74	1/4"	3/8	10
CP785S	T023200	2,400	-	-	3.7	1.8	15.5	7.3	8.3	229	2.5	0.86	1/4"	3/8	10

MODÈLE	RÉFÉRENCE	COUPS PAR MIN.	MANDRIN/ SORTIE MAXI		VITESSE À VIDE	CONS. D'AIR MOY.		CONS.D'AIR EN CHARGE		LONG. TOTALE		POIDS NET		ENTRÉE D'AIR	Ø INTER TUYAU	
			in.	mm		tr/min	cfm	l/s	cfm	l/s	in.	mm	lb		kg	NPTF
CP861	T022039	-	2-7/8	73	20,000	10	4.5	8.5	4	7.8	197	1.63	0.74	1/4"	3/8	10

Tous les modèles : ø int. tuyau 3/8" (10 mm) - @6,3 bar (@90 PSI)

Les caractéristiques ne sont indiquées qu'à titre d'information. Veuillez vérifier la documentation livrée avec chaque outil



KITS POUR CLÉS À CHOCS ET CLÉS À CLIQUET



CP734H Kit

Référence : T025163 Kit SAE

Le kit comprend :

- (1) Clé à chocs 1/2" - CP734
- (5) Douilles impact SAE 1/2", 5/8", 3/4", 7/8" et 15/16"

ou Référence : T025164 Kit Metric

Le kit comprend :

- (1) Clé à chocs 1/2" - CP734
- (5) Douilles impact métriques (14, 16, 17, 19 et 22 mm)



CP828 Kits

Référence T024201 Kit SAE

Inclus dans le kit :

- (1) Cliquet 1/2" CP828H
- (5) Douilles impact en pouce : 3/8" - 7/16" - 1/2" - 9/16" - & 5/8"

Référence T024493 Kit Metric

Inclus dans le kit :

- (1) Cliquet 1/2" CP828H
- (5) Douilles impact: 10 - 13 - 14 - 16 y 17 mm

Référence T024448 CP828H Kit Metric

Inclus dans le kit :

- (1) Cliquet 1/2" CP828H
- (5) Douilles impact : 10 - 13 - 14 - 16 et 17 mm



CP749 Kit

Référence T025193 Kit SAE

Le kit comprend :

- (1) 1/2" Clé à chocs CP749
- (5) Douilles impact en pouce - 1/2", 5/8", 3/4", 7/8" & 5/16"
- (1) Flacon d'huile

Référence T025194 Kit Metric

Le kit comprend :

- (1) 1/2" Clé à chocs CP749
- (5) Douilles impact métriques - 14, 16, 17, 19 & 22 mm
- (1) Flacon d'huile



CP714 Kit

Référence : T025364

Inclus dans le kit :

- (1) Marteau CP714
- (1) Burin plat - A046073
- (1) Poinçon - A046078
- (1) Burin demi-fini - A046074
- (1) Coupe tôle à double lame - A046071



CP772H Kits

Référence : T025171 Kit SAE

Le kit comprend :

- (1) Clé à chocs 3/4" - CP772H
- (4) Douilles impact en pouce 15/16", 1", 1-1/16" et 1-1/8"

ou Référence : T025162 Kit Metric

Le kit comprend :

- (1) Clé à chocs 3/4" - CP772H
- (4) Douilles impact métriques (24, 27, 30 & 32 mm)



CP717 Kit

Référence : T025365

Inclus dans le kit :

- (1) Marteau CP717
- (1) Coupe tôle à double lame - A047071
- (1) Coupe rivet - A047050
- (1) 1-1/4" Bouterolle plate - A047091
- (1) Matoir droit - A047074

KITS DE MAINTENANCE ET DE RÉPARATION

MODÈLE	KIT DE MAINTENANCE	KIT DE RÉPARATION	REMPLACEMENT DE LA TÊTE
CP734H	CA147716	CA147717	
CP772H	CA149746	CA149747	
CP828 (D,N,E)	CA155086		CA155084
CP828H (D,N,E)	CA155086		CA155085
CP828H (A,K)	CA155086		CA155085
CP854/E	C138089		
CP797/CP797-6	CA131501		
CP7778/CP7778-6	894 016 2816		

GAINES DE PROTECTION

OUTIL	RÉFÉRENCE
Gaines de protection en PVC	
CP734H	CA129405
CP772H	CA124745
CP797	CA139818
Gaines de protection en PVC	
CP828 (D, N, E)	CA133961
CP828H (D, N, E)	CA133961

GAINES DE PROTECTION CLÉ À CHOCS



GAINES DE PROTECTION CLÉ À CLIQUET



PROTECTEUR POUR CP854 ET CP857

DÉSIGNATION	RÉFÉRENCE
Protecteur ø 100 mm (4")	C136898
Protecteur ø 125 mm (5")	KF141860
Protecteur ø 175 mm (7")	C139081



KIT D'ÉCHAPPEMENT COMPLET POUR LES MODÈLES CP860, CP860E, CP860ES & CP860ESE (MEULEUSES) & CP734H

DÉSIGNATION	RÉFÉRENCE
Le kit d'échappement complet comprend :	CA127175
Collier de fixation	KF127211
CP734H	CA148157



MANDRINS



MODÈLE	DIAMÈTRE		FILETAGE	RÉFÉRENCE MANDRIN	TYPE	RÉFÉRENCE CLÉ
	IN.	MM	IN.			
CP785, CP789R-26	3/8	10	3/8-24	C142408	Mandrin + Clé	CA050120
CP785H, CP789HR	1/2	13	3/8-24	205 048 6963	Mandrin + Clé	
CP785QC	3/8	10	3/8-24	205 050 2063	Mandrin auto-serrant	



Pièces & Accessoires

RESSORT DE RETENUE

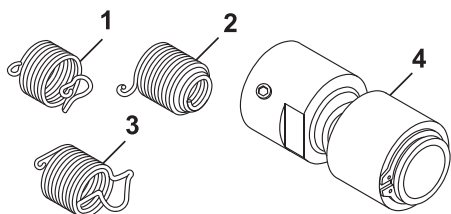

MODÈLE UTILISÉ	TYPE	RÉFÉRENCE	DESCRIPTION
CP714	1	205 048 7413	Ressort changement rapide
	1	A046095	Ressort changement rapide renforcé
	2	A046096	Ressort fermé
	3	205 052 5333	Ressort ZIP
	3	A046094	Ressort ZIP renforcé
	4	894 015 8924	Nez de changement d'outil rapide facial en presto
CP717	4	A121721	Nez de changement d'outil rapide facial en presto renforcé
	1	A047095	Ressort changement rapide
	2	A047096	Ressort fermé

BURINS

TYPE D'EMMANCHEMENT

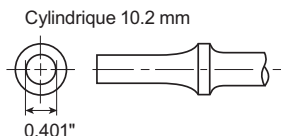

CP714

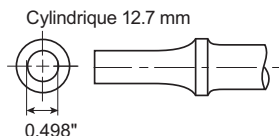

CP717

DESSIN	DESCRIPTION	LONGUEUR		LARGEUR		EMMANCHEMENT	
		in	mm	in	mm	CP714	CP717
	Burin droit	7	180	0,5	12,7	A008542	
		7	180	0,625	16	A046073	A047073
		18	457	0,75	19	A046080	
	Décapeur courbé	6,5	165	1	25	A046072	
	Déboutonneur de points de soudures	7	180	1	25	A046075	
	Coupe tôle à double lame	7	180	1	25	A046071	A047071
	Coupe boulon / rivet	10	254	0,75	19	A046044	
	Coupe rivet	6	152	0,75	19	A047050	
		6,5	165	0,625	16	A046050	
	Burin décapeur coudé	7	180	1,25	32	A046063	A047051



DESSIN	DESCRIPTION	LONGUEUR		LARGEUR		EMMANCHEMENT	
		in	mm	in	mm	CP714	CP717
	Coupe tôle	7,5	191	-	-	A046077	
	Outil demi-fini	7	180	0,512	13	A046074	
		7	180	0,625	16	A089064	
	Matoir droit	7	180	0,498	12,5	A047074	
	Poinçon	7	180	0,3	7,6	A047078	
	Poinçon	7	180	0,1	2,5	A046078	
	Outil de découpe	6,25	159	-	-	A046052	
		7	180	-	-	A047052	
	Pousseur de joint universel	4,25	108	0,625	16	A046057	A047057
	Bouterolle pour rivet	3,5	89	0,125	3	A046087	
		3,5	89	0,188	5	A046088	
	Bouterolle pour rivet	3,5	89	0,25	6	A046089	
	Bouterolle plate	3	76	1,25	32	A046090	A047091
		3	76	1,75	44	A046091	
	Outil à fourche	7	180	0,75	19	A047059	
		7	180	1	25	A047060	
		7	180	1,25	32	A047061	
	Décapeur courbe coudé	6	152	1,75	44	A133907	
	Pic	7	180	0,3	7,6	A046064	
	Coupe tôle 1 lèvre	5,375	137	0,625	16	A046076	

ÉQUIPEMENT D'ATELIER



CHANDELLES



Chandelles

La gamme de chandelles CP comprend 3 modèles avec poignée de verrouillage autobloquante, et de larges pieds pour plus de sécurité et une grande stabilité.

FACILE À UTILISER

Réglage de la hauteur par effet cliquet

SÉCURITÉ

Poignée de verrouillage autobloquante avec embout composite et goupille de verrouillage

GRANDE STABILITÉ

Plaques de pieds extra-larges pour éviter tout enfoncement dans le sol



Chandelles



CHANDELLES

CP82020

CHANDELLE DE QUALITÉ SUPÉRIEURE ET ABORDABLE

CARACTÉRISTIQUES

- Pieds à large base
- Poignée de verrouillage autobloquante & goupille de verrouillage
- Construction robuste en tubes d'acier soudés
- Réglage de la hauteur par effet cliquet
- Vendues par deux

AVANTAGES UTILISATEURS

- Grande stabilité
- Sécurité améliorée
- Durabilité
- Facile à utiliser



CHANDELLES

CP82120

HAUTE CAPACITÉ DE LEVAGE

CARACTÉRISTIQUES

- Hauteur maximale: 450 mm (17.71 in.)
- Structure soudée en acier pour éviter les déformations
- Réglage de la hauteur par trous à cheville guidée avec goupille de sûreté, accrochée par un cordon
- Poignée soudée à la base pour un positionnement plus facile
- Large selle en V pour un meilleur maintien et positionnement
- Base carrée et large
- Conforme aux normes ISO9001 et ASME
- Livrées par paire pour le maintien - support de camions, bus, remorques, équipements agricoles, de construction et industriels

AVANTAGES UTILISATEURS

- Grande capacité de levage
- Grande qualité de fabrication et haute résistance statique
- Facile d'usage
- Pratique
- Rapidité de réglage de la hauteur
- Grande stabilité

CP82030

Mêmes caractéristiques que CP82020

CP82060

Mêmes caractéristiques que CP82020



CP82200

Mêmes caractéristiques que CP82120



MODÈLE	RÉFÉRENCE	CAPACITÉ		POIDS		DIMENSIONS										POSITION EN HAUTEUR
						HAUTEUR MINI		HAUTEUR MAXI		COURSE		LARGEUR		PROFONDEUR		
		tonnes	short tons	kg	lbs	mm	in.	mm	in.	mm	in.	mm	in.	mm	in.	
CP82020	894 108 2020	2	2.2	2.5	5.5	280	11.0	425	16.7	145	5.7	195	7.7	182	7.2	10
CP82030	894 108 2030	3	3.31	3	6.6	300	11.8	455	17.9	155	6.1	250	9.8	182	7.2	11
CP82060	894 108 2060	6	6.61	5	11.0	400	15.7	620	24.4	220	8.7	283	11.1	258	10.2	12
CP82120	894 108 2120	12	13.22	10	22.0	300	11.7	450	17.7	220	8.66			150	5.9	
CP82200	894 108 2200	20	22.02	18	39.7	350	13.7	500	19.6	280	11.02			200	7.8	

CRICS BOUTEILLES



Crics bouteilles

La gamme des crics bouteilles CP est équipée d'un système hydraulique et d'une pompe manuelle puissante de levage. Compacte et polyvalente pour une utilisation sur les véhicules de tourisme et industriels. Une base large et stable ainsi qu'une soupape de sécurité contre les surcharges permettent un confort d'utilisation et une grande sécurité de l'opérateur.



CP81020
2 T / 2.2 ST



CP81030
3 T / 3.3 ST



CP81050
5 T / 5.51 ST



CP81080
8 T / 8.81 ST



CP81120
CP81121
CP81122
12 T / 13.2 ST



CP81200
CP81201
20 T / 22 ST



CP81300
CP81502
30 T
33 ST

Crics bouteilles hydrauliques avec extension filetée

CP81020/030/050/080/120/121/122/200/201/300/502

AVANTAGES UTILISATEURS

- Grande capacité et durabilité
- 100% étanche et robuste
- Large socle de base pour garantir une plus grande stabilité
- Sécurité améliorée
- Facile à démonter et à ranger
- Facile à utiliser

CARACTÉRISTIQUES

- Double guidage du piston pour une plus grande stabilité en pleine charge
- Conception soudée
- Large socle de base
- Soupape de sécurité en cas de surcharge
- Poignée de pompe en 2 parties à monter / démonter
- Poignée équipée d'un crochet pour être poussé ou retiré de dessous des véhicules
- Idéal pour être utilisé avec les chandelles CP

RÉGLAGE FACILE DE LA HAUTEUR

Prolongement fileté à l'intérieur du piston

GRANDE DURABILITÉ

Piston chromé en acier fait d'une seule pièce

SÉCURITÉ ET STABILITÉ

Soupape de sécurité contre les surcharges

Large socle de base

FACILE À UTILISER

Poignée équipée d'un crochet pour être poussé ou retiré de dessous des véhicules

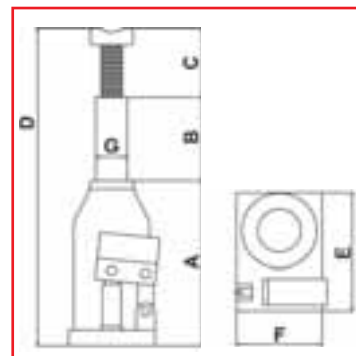

MODÈLE	RÉFÉRENCE	CAPACITÉ		POIDS		DIMENSIONS													
		tonnes	short tons	kg	lbs	A		A+B (MAX)		C (+ filetage)		D		E		F		G	
						mm	in.	mm	in.	mm	in.	mm	in.	mm	in.	mm	in.	mm	in.
CP81020	894 108 1020	2	2.2	2.4	5.29	180	7.1	297	11.7	52	2.1	347	13.7	120	4.7	80	3.2	20	0.8
CP81030	894 108 1030	3	3.31	2.9	6.39	190	7.5	304	12.0	62	2.4	366	14.4	125	4.9	85	3.4	23	0.9
CP81050	894 108 1050	5	5.51	3.8	8.38	200	7.9	322	12.7	70	2.8	390	15.4	140	5.5	90	3.5	29	1.1
CP81080	894 108 1080	8	8.82	5.8	12.79	200	7.9	322	12.7	72	2.8	394	15.5	160	6.3	100	3.9	35	1.4
CP81120	894 118 1120	12	13.23	6.7	14.77	180	7.1	275	10.8	76	3.0	347	13.7	175	6.9	120	4.7	43	1.7
CP81121	894 118 1121	12	13.23	9.5	20.9	240	9.4	326	12.8	40	1.6	308	12.1	195	7.7	145	5.7	41	1.6
CP81122	894 118 1122	12	13.23	5.9	13	155	6.1	320	12.6	-	-	445	17.5	200	7.9	150	5.9	41	1.6
CP81200	894 108 1200	20	22.05	9.1	20.06	185	7.3	335	13.2	90	3.5	478	18.8	195	7.7	145	5.7	53	2.1
CP81201	894 108 1201	20	22.05	13.2	28.7	275	10.8	345	13.5	45	1.8	270	10.6	140	5.5	105	4.1	51	2.0
CP81300	894 108 1300	30	33.07	18.3	40.34	285	11.2	454	17.9	70	2.8	514	20.2	205	8.1	140	5.5	62	2.4
CP81502	894 108 1502	50	55.12	35.3	77.8	300	11.8	482	19.0	-	-	482	19.0	220	8.7	175	6.9	65	2.6

CRICS ROULEURS HYDRAULIQUES



Crics rouleurs hydrauliques

Une large gamme de crics rouleurs CP en acier renforcé.

Les châssis sont soudés avec renforcement des jantes pour une utilisation quotidienne en atelier sur des véhicules de tourisme et camionnettes.

Avec une capacité de levage rapide et élevée, ils vous offrent la productivité et le confort d'utilisation.



CP80020
2 T / 2.2 ST

CP80015
1.5 T / 1.65 ST
Profil très bas

CP80030
3 T / 3.3 ST

Crics rouleurs hydrauliques

CP80015 / CP80020 / CP80030

AVANTAGES
UTILISATEURS

- Robuste et durable
- Levage rapide
- Confort
- Facile à utiliser

CARACTÉRISTIQUES

- Châssis en acier
- Une pompe manuelle et une pédale de levage pour une approche rapide (hors charge)
- Poignée avec protection souple et patin en caoutchouc sur la plaque de sellette
- Poignée tournante pour libérer facilement la charge
- Construction à profil bas
- Faible bruit en raison des roues en composite résistantes à l'huile et à l'acide

CONSTRUCTION À PROFIL BAS

80 mm pour se glisser facilement sous les voitures
(modèle CP80015)

GRANDE CAPACITÉ DE LEVAGE

Hauteur de levage jusqu'à 550 mm
(modèle CP80030)

APPROCHE
RAPIDE

Pédale d'approche rapide
sans charge

Min. 80 mm / 3.1"

Max. 550 mm / 21.6"

CONFORT

- Poignée avec protection souple
- Patin en caoutchouc souple sur la plaque de la sellette
- Roues en composite résistantes à l'huile et à l'acide

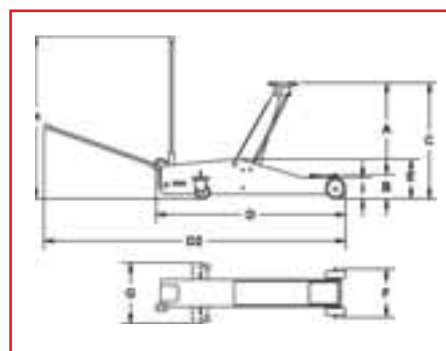

Accessoires, voir page 126

MODÈLE	RÉFÉRENCE	CAPACITÉ		POIDS		DIMENSIONS															
		tonnes	short tons	kg	lbs	A		B		C		D		D2		E		F		G	
CP80015	894 108 1015	1.5	2.2	50,5	111.30	620	24.4	70	2.75	540	21.3	920	36.2	2140	84.3	153	6.02	282	11.1	50.5	1.9
CP80020	894 118 1020	2	1.65	39,4	86.00	430	16.9	75	3	505	19.9	750	29.5	1960	77.2	150	5.9	270	10.6	39.4	1.5
CP80030	894 118 1030	3	3.31	45	99.20	455	17.9	95	3.7	550	21.7	779	30.7	1979	77.9	160	6.3	160	6.3	45	1.7

Pour le marché Nord Américain uniquement

CP80020	894 118 1021	2	1.65	39,4	86.00	430	16.9	75	3	505	19.9	750	29.5	1960	77.2	150	5.9	270	10.6	39.4	1.5
CP80030	894 118 1031	3	3.31	45	99.20	455	17.9	95	3.7	550	21.7	779	30.7	1979	77.9	160	6.3	160	6.3	45	1.7

CRICS COUSSINS D'AIR



Crics coussins d'air à haute capacité de levage

Choisissez la gamme de crics coussins d'air CP882xx pour votre atelier. Une gamme de crics coussins d'air de haute qualité avec une haute capacité de levage, par Chicago Pneumatic. Avec une capacité de levage 2 tonnes, les crics coussins d'air CP882xx sont disponibles en manche court ou long et équipés de 2 ou 3 coussins selon vos besoins de levage. Basse et légère, la nouvelle gamme de crics coussins d'air CP882xx offre une importante capacité de levage, de 115 mm à 560 mm de hauteur.



CP88221 2T

2 coussins avec manche court



CP88222 2T

2 coussins avec manche long



CP88232 2T

3 coussins avec manche long

Crics coussins d'air

CP88221 2T / CP88222 2T / CP88232 2T

AVANTAGES
UTILISATEURS

- Grande capacité de levage
- Sécurité
- Facile d'utilisation
- Faible encombrement

CARACTÉRISTIQUES

- Capacité de 115 à 430 mm avec l'extension
- Très grande résistance du diaphragme du coussin avec guide interne télescopique
- Valve de sûreté pour éviter les surcharges
- Levier ergonomique montée - descente
- 115 mm de hauteur en position dégonflé
- Extension 60 mm fournie



Le cric coussin d'air peut être utilisé pour l'élévation de colonne. Il est idéal pour les applications de changement de pneus et les opérations de carrosserie.

SÉCURITÉ ET DURABILITÉ

Membrane hautement résistante constituée de 4 couches, de 7 à 7,5 mm d'épaisseur

PROFIL BAS

115 à 200 mm de hauteur en position dégonflée

FACILE À MANOEUVRER

- Levier ergonomique On/Off
- Poignée en matériau souple
- Soupape de sécurité contre les surcharges
- Entrée d'air pivotante à 360°

SÉCURITÉ ET
RÉSISTANCE

- Guide télescopique interne / stabilisateurs
- Large base

SIMPLE À UTILISER

Manche réglable en 3 positions
Roues en composite durable, adaptées aux 2 modèles de cric



Accessoires, voir page 126

MODÈLE	RÉFÉRENCE	CAPACITÉ		POIDS		DIMENSIONS													
		tonnes	short tons	kg	lbs	A Max.		B		C		D		E		F		G	
CP88221 2T	894 108 8221	2	2.2	15	33	14	115	265	10	185	7	82	3	98	4	80	3	-	-
CP88222 2T	894 108 8222	2	2.2	18	40	14	115	265	10	185	7	82	3	98	4	80	3	1000	39
CP88232 2T	894 108 8232	2	2.2	19	42	20	200	250	10	185	7	82	3	98	4	60	2	1000	39

CRICS ROULEURS HYDROPNEUMATIQUES



Crics rouleurs hydropneumatiques

Une gamme de crics hydrauliques et télescopiques CP, idéale pour la maintenance des camions, des bus.

Équipés d'une valve d'arrêt automatique pour la sécurité des opérateurs.

Les grandes roues, la poignée sur le cylindre et les 3 positions de la poignée facilitent la manœuvrabilité.

RAPIDE ET HAUTE CAPACITÉ DE LEVAGE POUR LES AXES HAUTS :

- Hauteur maximale :
- 30T - 409 mm
 - 50T - 472 mm
 - 80T - 563 mm
 - 100T - 610 mm
 - Piston hydropneumatique
 - Livré avec 2 rallonges pour une plus grande hauteur de levage
 - Poignée de transport sur le corps du cric

FACILITÉ D'UTILISATION

Contrôle par joystick



SIMPLE À TRANSPORTER

Poignée sur le cylindre



HAUTE QUALITÉ :

- Piston et pompe
- Joints anti-poussière
- Joint de pression fabriqué aux États-Unis

HAUTE DURABILITÉ

- Tige de piston chromée rigide

HAUTE STABILITÉ

Large base

PROFIL BAS

Idéal pour positionner facilement le cric sous les véhicules et bus avec un châssis bas.

SIMPLE À MANŒUVRER

- Poignée longue 1,3 m - d'une pièce - pour positionner correctement le cric sous les véhicules
- Levier verrouillable dans 3 positions 45°, 90° & 180°
- Grandes roues en caoutchouc souple



Crics rouleurs hydropneumatiques pour véhicules utilitaires et industriels



CRIC ROULEUR HYDROPNEUMATIQUE

CP85030

GRANDE CAPACITÉ DE LEVAGE
DURABILITÉ OPTIMUM
SÉCURITÉ

CARACTÉRISTIQUES

- Hauteur Maximale : 409 mm
- Pistons hydropneumatiques
- Livré avec 2 rallonges pour une plus grande hauteur de levage - rangement le long de la poignée
- Joints anti-poussière
- Contrôle du levage et de la descente par joystick
- Conçus pour accéder à des points de levage sous des châssis bas de camions et bus
- Poignée de transport sur le corps du cric
- Poignée longue 1,3 m - d'une pièce - pour positionner correctement le cric sous les véhicules
- Poignée orientable en 3 positions; 45°, 90° et 180°
- Roues larges en composite souple

AVANTAGES UTILISATEURS

- Grande capacité de levage
- Durabilité optimum
- Fonctionnement rapide et aisé commandé depuis la poignée
- Profil bas
- Pratique
- Facile à déplacer
- Sécurité



CP85050

Modèle CP85050, mêmes caractéristiques que le CP85030 avec hauteur maximum : 472 mm pour 15 tonnes



CRIC ROULEUR HYDROPNEUMATIQUE

CP85080

GRANDE CAPACITÉ DE LEVAGE
DURABILITÉ OPTIMUM
SÉCURITÉ

CARACTÉRISTIQUES

- Hauteur Maximale : 563 mm
- Pistons hydropneumatiques
- Livré avec 2 rallonges pour une plus grande hauteur de levage - rangement le long de la poignée
- Joints anti-poussière
- Contrôle du levage et de la descente par joystick
- Conçus pour accéder à des points de levage sous des châssis bas de camions et bus
- Poignée de transport sur le corps du cric
- Poignée longue 1,3 m - d'une pièce - pour positionner correctement le cric sous les véhicules
- Poignée orientable en 3 positions; 45°, 90° et 180°
- Roues larges en composite souple

AVANTAGES UTILISATEURS

- Grande capacité de levage
- Durabilité optimum
- Fonctionnement rapide et aisé commandé depuis la poignée
- Profil bas
- Pratique
- Facile à déplacer
- Sécurité



CP85100

Modèle CP85100, mêmes caractéristiques que le CP85030 avec hauteur maximum : 610 mm pour 33 tonnes

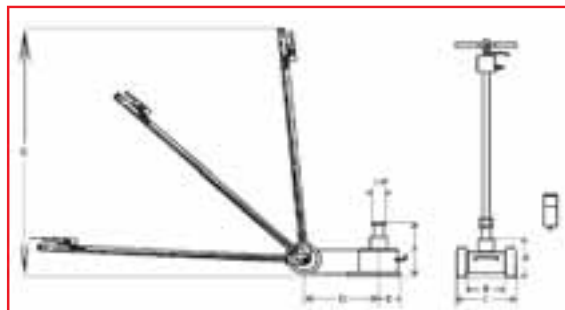

Accessoires, voir page 126

MODÈLE	RÉFÉRENCE	CAPACITÉ		POIDS		DIMENSIONS																	
		tonnes	short tons	kg	lbs	A		B		C		D		D+E		E		F		G		P	
						mm	in.	mm	in.	mm	in.	mm	in.	mm	in.	mm	in.	mm	in.	mm	in.	mm	in.
CP85030	894 108 5030	30 / 15	33	38	84	150	5.9	176	6.9	290	11.5	240	9.5	326	12.8	86	3.4	223/289	8.8/11.4	1365	53.6	71	2.8
CP85050	894 108 5050	50/25/15	55	60	132	160	6.3	200	7.9	282	11.2	470	18.6	555	21.8	85	3.4	222/283/352	8.7/11.1/13.9	1430	56.2	71	2.8
CP85080	894 108 5080	80/50	88	103	227	230	9.1	254	10.0	340	13.5	415	16.4	520	20.4	105	4.2	341/443	13.4/17.4	1610	63.3	82	3.2
CP85100	894 108 5100	100/60/33	110	105	232	215	8.5	209	10.8	341	13.5	723	28.6	860	33.7	137	5.5	313/403/490	12.3/15.8/19.3	1600	62.9	70	2.8

PRESSES D'ATELIER



Presses d'atelier

La gamme de presses CP est composée de 4 modèles pour les opérations d'atelier sur véhicules légers et industriels. Le système de course en deux étapes permet une grande précision. La grande jauge (en tonnes courtes et métrique) facilite le contrôle de la pression et la robustesse du châssis garantit une grande durabilité.

FLEXIBLE

Cylindre mobile gauche/droite

STABLE

Livrés avec 2 blocs en V

PRATIQUE

Banc de travail réglable en 8 positions

EFFICACE

Pédale de descente et monté rapide du cylindre

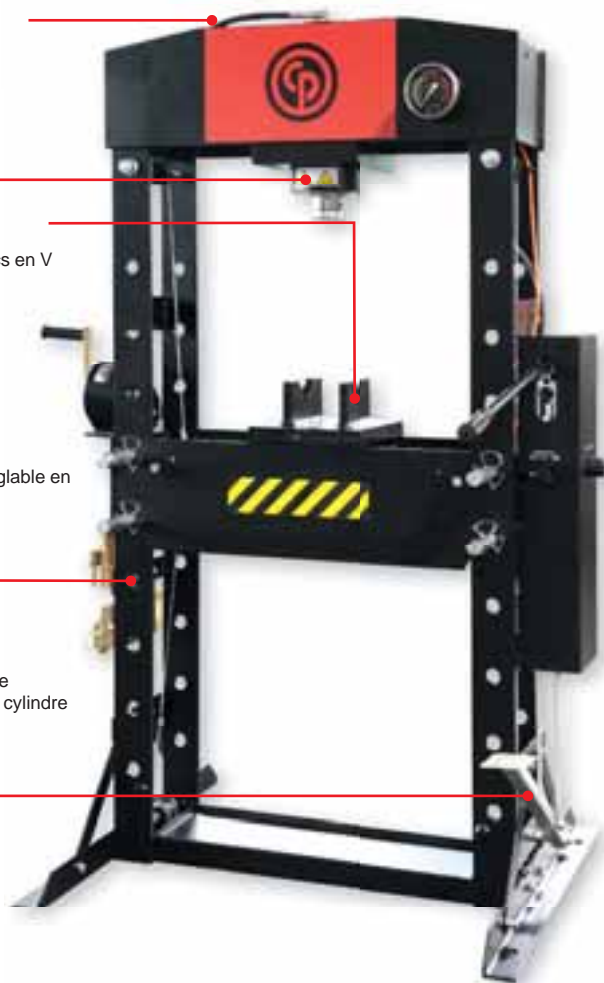

PRATIQUE

2 tiges d'acier facilement démontables pour ajuster la hauteur du banc avec un treuil dédié



POLYVALENT

Livré avec support poinçon à mandrin rapide et 8 poinçons (inclus avec le CP86300 et CP86500)



CONTRÔLE FACILE

Large jauge de mesure des tonnes



SYSTÈME ÉQUIPÉ DE 2 COURSES

Fermé : pleine course pour une approche rapide
Ouvert : petite course pour un réglage précis de la charge

Presses d'atelier



CP86150

PRESSE D'ÉTABLI

PRESSE COMPACTE

CARACTÉRISTIQUES

- 2 trous sur chaque pied pour une fixation au sol
- Structure acier
- 2 étapes de système de course :
1/Fermé : grande course pour une approche rapide
2/Ouvert : petite course pour un réglage précis de la charge
- Jauge de mesure de tonnes
- Poignée avec grip caoutchouc facile d'utilisation

AVANTAGES UTILISATEURS

- Grande stabilité
- Durable et robuste
- Précision
- Contrôle facile
- Stable
- Confort

CP86151
Mêmes caractéristiques que CP86150 pour NA markets

CP86200 / CP86201
Mêmes caractéristiques que CP86150 avec une capacité de 20 tonnes

CP86300 / CP86301
Mêmes caractéristiques que CP86150 avec une capacité de 30 tonnes

CP86500 / CP86501
Mêmes caractéristiques que CP86150 avec une capacité de 50 tonnes



CP86750

PRESSES D'ATELIER

DURABLE, GRANDE CAPACITÉ ET FONCTIONNEMENT HYDRO-PNEUMATIQUE

CARACTÉRISTIQUES

- Contrôle de la pompe pneumatique par pédale
- 2 perforations au niveau des pieds pour fixation au sol
- Structure en acier
- 2 étapes de système de course : 1/Fermé : grande course pour une approche rapide 2/Ouvert : petite course pour un réglage précis de la charge
- Jauge de mesure de tonnes
- Livrée avec 2 blocs en V et 8 pointeaux
- Presse non commercialisée en Nord Amérique

AVANTAGES UTILISATEURS

- Rapide et utilisation aisée
- Grande stabilité
- Durable
- Précision
- Grand contrôle
- Stable
- Confort
- Certifiée CE & ASME

CP86751
Mêmes caractéristiques que CP86750 pour NA markets

CP86100 / CP86101
Mêmes caractéristiques que CP86750 avec une capacité de 100 tonnes

FILET DE PROTECTION

Inclut uniquement avec les presses destinées au marché Nord Américain. Le filet de protection peut être commandé comme accessoire pour les autres marchés (voir page 126).

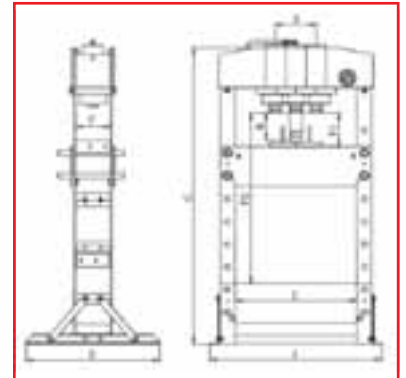

Accessoires, voir page 126

MODÈLE	RÉFÉRENCE	CAPACITÉ		POIDS		DIMENSIONS																	
		tonnes	short tons	kg	lbs	A		B		C		E		F		F1		F2		R		M	
						mm	in.	mm	in.	mm	in.	mm	in.	mm	in.	mm	in.	mm	in.	mm	in.	mm	in.
CP86150	894 108 6150	15	16.5	76	166	700	28	540	21	882	35	500	19.7	120	4.7	157	6.2	457	18	160	6.3		
CP86200	894 108 6200	20	22.1	105	232	740	29	700	28	1772	70	510	20.1	132	5.2	185	7.3	1175	46.3	186	7.3		
CP86300	894 108 6300	30	33.1	167	368	795	31	700	28	1772	70	535	21.1	140	5.5	151	5.9	1031	40.6	160	6.3	200	7.9
CP86500	894 108 6500	50	55.1	298	657	1030	41	800	32	1830	72	730	28.7	207	8.1	68	2.7	1048	41.3	200	7.9	245	9.6
CP86750	894 108 6750	75	82.7	498	1098	1140	45	800	32	1840	72	800	31.5	245	9.6	170	6.8	884	34.8	250	9.9	260	10.2
CP86100	894 108 6100	100	110.2	766	1689	1200	47	900	35	1830	72	787	30.9	300	11.7	114	4.5	814	32.1	300	11.9	235	9.2

Pour le marché Nord Américain uniquement

CP86151	894 108 6151	15	16.5	76	166	700	28	540	21	882	35	500	19.7	120	4.7	157	6.2	457	18	160	6.3		
CP86201	894 108 6201	20	22.1	105	232	740	29	700	28	1772	70	510	20.1	132	5.2	185	7.3	1175	46.3	186	7.3		
CP86301	894 108 6301	30	33.1	167	368	795	31	700	28	1772	70	535	21.1	140	5.5	151	5.9	1031	40.6	160	6.3	200	7.9
CP86501	894 108 6501	50	55.1	298	657	1030	41	800	32	1830	72	730	28.7	207	8.1	68	2.7	1048	41.3	200	7.9	245	9.6
CP86751	894 108 6751	75	82.7	498	1098	1140	45	800	32	1840	72	800	31.5	245	9.6	170	6.8	884	34.8	250	9.9	260	10.2
CP86101	894 108 6101	100	110.2	766	1689	1200	47	900	35	1830	72	787	30.9	300	11.7	114	4.5	814	32.1	300	11.9	235	9.2

GRUE D'ATELIER

NEW



Grue d'atelier

La grue d'atelier Chicago Pneumatic est idéale pour le travail sur les véhicules de transports de personnes, les SUV et poids-lourds. La grue est équipée d'un bras élévateur orientable à 3 positions avec goupille de verrouillage pour un accès haut jusqu'à 1350 mm – 500 kg.



CP83100

Grue d'atelier 1 tonne

Grue d'atelier

CP83100-1T

AVANTAGES UTILISATEURS

- Grande accessibilité jusqu'à 53.1 in / 1350 mm @ 500 Kg
- Grande manœuvrabilité
- Facile d'utilisation
- Pratique
- Rapide d'exécution
- Grande stabilité
- Accès facilité aux véhicules rabaissés
- Rangement facilité

CARACTÉRISTIQUES

- Bras élévateur orientable à 3 positions avec une goupille de verrouillage
- Poignée à l'arrière pour faciliter la manipulation
- Poignée de positionnement de la pompe pivotante
- Valve de contrôle sous le cylindre
- Crochet orientable avec clip de sécurité
- Système double pompe
- Pieds en forme V
- Roues en nylon avec profil bas (90 mm de hauteur)
- Pliable et compacte avec 2 roues pour déplacer la grue une fois pliée

ACCÈS HAUT JUSQU'À 1350 MM – 500 KG :

- Bras élévateur orientable en 3 positions avec une goupille de verrouillage

MANŒVRABLE

- Poignée à l'arrière pour faciliter la manipulation

MANIPULATION FACILE PAR UN OPÉRATEUR :

- Poignée de positionnement de la pompe pivotante
- Valve de contrôle sous le cylindre

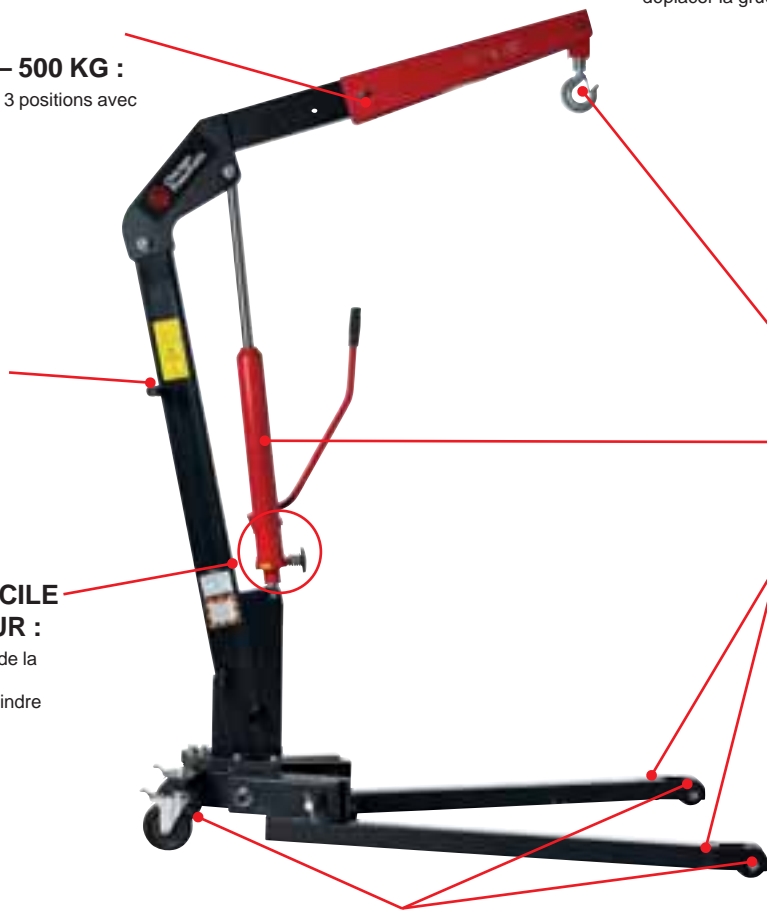

FACILE À STOCKER :

- Pliable et compacte avec 2 roues pour déplacer la grue une fois pliée



PRATIQUE

- Crochet orientable avec clip de sécurité

OPÉRATION RAPIDE

- Système double pompe

HAUTE STABILITÉ

- Pieds en forme V

PERMET L'ACCÈS SOUS LES VÉHICULES RABAISSÉS

- Roues en nylon avec profil bas (90 mm de hauteur)

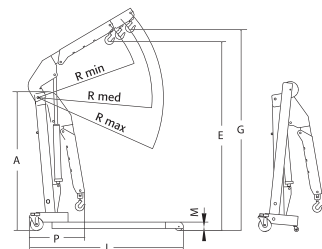
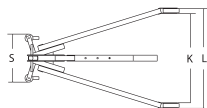

MODÈLE	RÉFÉRENCE	CAPACITÉ			POIDS		DIMENSIONS												
		P1/kg	P2/kg	P3/kg	kg	lbs	A	E	G	J	K	L	M	P	S	R min.	R med.	R max.	
CP83100	894 108 3100	1000	750	500	98.5	217.15	1560	2120	2240	1525	790	981	90	480	460	1100	1225	1350	

POSITIONNEUR DE ROUES



Positionneur de roues simples

Robuste et maniable, le positionneur de roues est une aide importante pour le montage des roues (camions, camionnettes et voitures).

SIMPLE ET FACILE D'UTILISATION

Équipé de roulettes pour bien positionner le pneu sur les goujons du véhicule ou au niveau des trous des disques de freins

Rouleaux de butée pour faciliter le positionnement de la roue

POLYVALENT

Fourches ajustables pour différents types de roues (largeur 29 - 62 cm)



Positionneur de roues



CP84010

POSITIONNEUR DE ROUES

POSITIONNEUR DE ROUE
SIMPLE D'UTILISATION

CARACTÉRISTIQUES

- Fourches ajustables (largeur 29 à 62 cm)
- Aide au montage maniable et robuste pour différents types de roues (camions, camionnettes et voitures)
- Équipé de rouleaux pour un positionnement facile de la roue
- Roulettes de butée sur l'arrière
- Poignée ergonomique arrondie

AVANTAGES UTILISATEURS

- Polyvalent
- Facile d'utilisation



CP87700

POSITIONNEUR DE ROUES

SÉCURITÉ, ROBUSTESSE
ET RAPIDITÉ DE LEVAGE

CARACTÉRISTIQUES

- Fourches ajustables pour diamètres de roues de 545 à 1280 mm
- 2 rouleaux sur roulements à billes pour roues jumelées de camion/bus
- Livré avec une chaîne de maintien pour le transport
- Structure métal robuste
- Pompe de levage positionnée pour avoir un accès total aux roues
- Pompe hydraulique à double action et utilisation à pied et à main
- 2 roues orientables et 2 roues fixes

AVANTAGES UTILISATEURS

- Facile d'utilisation et grande capacité
- Total accès aux écrous des roues
- Facile à positionner et à manœuvrer
- Sécurité
- Rapidité de levage
- Certifié CE



CP87120

POSITIONNEUR DE ROUES

SÉCURITÉ, ROBUSTESSE
ET RAPIDITÉ DE LEVAGE

CARACTÉRISTIQUES

- 2 poignées pour une manipulation et un positionnement facilités des roues - Une poignée positionnable dans 3 endroits
- Hauteur ajustable
- Largeur ajustable par pompe hydraulique de 1000 à 2000 mm
- Blocage mécanique par broche de la largeur en 8 positions
- Levage et descente des roues par pédale
- 4 roues orientables avec frein
- Système de maintien des roues pour une grande sécurité
- 2 x 4 larges roulements pour faciliter le positionnement des roues - s'ajustent automatiquement à la roue
- Pratique aussi pour des applications mobiles: rapide et facilement démontable

AVANTAGES UTILISATEURS

- Facile d'utilisation et grande capacité
- Total accès aux écrous des roues
- Facile à positionner et à manœuvrer
- Sécurité
- Rapidité de levage
- Certifié CE

MODÈLE	RÉFÉRENCE	CAPACITÉ		LARGEUR FOURCHE MINI		LARGEUR FOURCHE MAXI		POIDS		LONGUEUR		LARGEUR		HAUTEUR	
		kg	lbs	mm	in.	mm	in.	kg	lbs	mm	in.	mm	in.	mm	in.
CP84010	894 108 4010	250	550	305	12.01	31.5	14.3	31.5	14.3	330	13	970	38.2	1005	39.6
CP87700	894 108 7700	700	1540	685	27	253.3	115	253.3	115	88	3,5	905	35.6	1430	56.3
CP87120	894 108 7120	1200	2640	1510	59.5	286.4	130	286.4	130	100	3,9	1360	53.5	2110	83.1

CLÉS DYNAMOMÉTRIQUES



Clés dynamométriques durables et précises

Plusieurs aspects de la réparation et l'entretien de véhicules automobiles et poids lourds, ainsi que de nombreuses applications de maintenance industrielles, exigent des couples de serrage précis, de façon répétée, pour assurer la sécurité et la qualité de l'opération. La gamme de clés dynamométriques CP89 offre un couple de serrage précis, jusqu'à 25000 cycles, associé à un outil ergonomique, pour fournir une haute durabilité.

COMPACTE

Opérationnelle dans les espaces difficiles d'accès

DURABLE

Fiabilité du mécanisme jusqu'à 25000 cycles

ROBUSTE

54 dents dans la tête du cliquet avec éjection rapide et facile de la douille

RÉGLAGE SIMPLE ET PRÉCIS

- Réglage sur le devant de la poignée avec un verrouillage manuel
- Fine échelle de graduation

CONFORT

Poignée en aluminium résistante aux produits chimiques couramment utilisés dans les ateliers



Clés dynamométriques



CP8905

CLÉS DYNAMOMÉTRIQUES

PRÉCISION, LONGUE DE PRÉCISION ET DURABILITÉ

CARACTÉRISTIQUES

- Clé graduée en ft-lbs et Nm
- Réglage manuel du couple de serrage sur la partie supérieure de la poignée
- Graduation fine
- Annonce de l'atteinte du couple par son et vibration
- Certificat de calibration ISO 6789 fourni
- Livrée dans une boîte de protection
- Clé numérotée

AVANTAGES UTILISATEURS

- Précision : 4% selon les caractéristiques de la norme ISO 6789:2003
- Précision longue durée: 25000 cycles
- Durable : Fiabilité du mécanisme 25000 cycles
- Robuste : cliquet fixe à 54 dents avec système d'éjection rapide de la douille
- Confort : Poignée en aluminium noir résistant aux agents chimiques d'ateliers de mécanique
- Compact : pour des applications dans des espaces confinés

CP8910

Mêmes caractéristiques que le modèle CP8905 avec carré 3/8" – voir tableau ci-dessous pour les caractéristiques



CP8915

CLÉS DYNAMOMÉTRIQUES

PRÉCISION, LONGUE DE PRÉCISION ET DURABILITÉ

CARACTÉRISTIQUES

- Clé graduée en ft-lbs et Nm
- Réglage manuel du couple de serrage sur la partie supérieure de la poignée
- Graduation fine
- Annonce de l'atteinte du couple par son et vibration
- Certificat de calibration ISO 6789 fourni
- Livrée dans une boîte de protection
- Clé numérotée

AVANTAGES UTILISATEURS

- Précision : 4% selon les caractéristiques de la norme ISO 6789:2003
- Précision longue durée: 25000 cycles
- Durable : Fiabilité du mécanisme 25000 cycles
- Robuste : cliquet fixe à 54 dents avec système d'éjection rapide de la douille
- Confort : Poignée en aluminium noir résistant aux agents chimiques d'ateliers de mécanique
- Compact : pour des applications dans des espaces confinés

CP8917

Mêmes caractéristiques que le modèle CP8915 – voir tableau ci-dessous pour les caractéristiques



CP8920

CLÉS DYNAMOMÉTRIQUES

PRÉCISION, LONGUE DE PRÉCISION ET DURABILITÉ

CARACTÉRISTIQUES

- Clé graduée en ft-lbs et Nm
- Réglage manuel du couple de serrage sur la partie supérieure de la poignée
- Graduation fine
- Annonce de l'atteinte du couple par son et vibration
- Certificat de calibration ISO 6789 fourni
- Livrée dans une boîte de protection
- Clé numérotée

AVANTAGES UTILISATEURS

- Précision : 4% selon les caractéristiques de la norme ISO 6789:2003
- Précision longue durée: 25000 cycles
- Durable : Fiabilité du mécanisme 25000 cycles
- Robuste : cliquet fixe à 54 dents avec système d'éjection rapide de la douille
- Confort : Poignée en aluminium noir résistant aux agents chimiques d'ateliers de mécanique
- Compact : pour des applications dans des espaces confinés

CP8925

Mêmes caractéristiques que le modèle CP8920 avec carré 1" – voir tableau ci-dessous pour les caractéristiques

MODÈLE	RÉFÉRENCE	CARRÉ	CAPACITÉ		GRADUATION		LONGUEUR	POIDS
			Nm	ft.lbs	Nm	ft.lbs		
CLÉS DYNAMOMÉTRIQUES EN PIED-LIVRE + NEWTON MÈTRE à l'arrière de l'outil								
CP8905	894 108 9055	1/4	5 – 25	50 – 250 in-lbs.	1	1	9.64	2.82
CP8910	894 108 9105	3/8	15 – 75	15 – 75	0.5	0.5	16.14	3.3
CP8915	894 108 9155	1/2	30 – 150	30 – 150	1	1	20.47	4.45
CP8917	894 108 9170	1/2	60 – 340	60 – 340	2	2	24	3,88
CP8920	894 108 9205	3/4	100 – 550	100 – 550	5	5	12.87	35.71
CP8925	894 108 9255	1	150 – 750	150 – 750	5	5	15.07	42,27
CLÉS DYNAMOMÉTRIQUES EN NEWTON MÈTRE								
CP8905	894 108 9050	1/4	5 – 25	50 – 250 in-lbs.	0.1	0.1	245	1.28
CP8910	894 108 9100	3/8	20 – 100	20 – 100	0.5	0.5	410	1.5
CP8915	894 108 9150	1/2	40 – 200	40 – 200	1	1	495	1,57
CP8917	894 108 9175	1/2	50 – 250	50 – 250	2	2	610	1,76
CP8920	894 108 9200	3/4	150 – 750	150 – 750	5	5	1060	16,2
CP8925	894 108 9250	1	200 – 1000	200 – 1000	5	5	1255	19,1

ÉCLAIRAGE DE TRAVAIL



Éclairage de travail puissant

HAUTE PUISSANCE LUMINEUSE

30 LED's, 2250 Lux @ 50 cm, 55 Lumens

CP8006

RECHARGEABLE

Batterie Li-ion

RAPIDITÉ DU TEMPS DE CHARGE

3,5 heures

LONGUES HEURES DE TRAVAIL

6,0 heures (en pleine puissance)

ÉTANCHE

Niveau IP65



ACCESSOIRES INCLUS

- un chargeur de voiture (DC 12V)
- un chargeur (AC 100-240V 50/60Hz pour l'Europe, le Royaume-Uni, les États-Unis ou les versions pour l'Australie)



PRATIQUE

- Base magnétique réglable à 120°
- Crochet pivotant à 360°
- Un voyant rouge signal la charge de l'appareil

4 POSITIONS

- Faible luminosité
- Pleine luminosité
- Lumière clignotante
- Arrêt

CONFORTABLE & DURABLE

Housse de protection TPR

MODÈLE	LUX @ 50 CM	LUMENS	LONGUEUR		LARGEUR		PORTÉE		SÉCURITÉ	ENTRÉE CHARGEUR	POIDS	
			mm	in.	mm	in.	mm	in.			g	lb
CP8006	2250	55	265	10.4	67	2.6	47	1.8	IP65	AC 100 – 240 V – 50/60 Hz & DC 12 V	37	0.8
CP8006	2250	55	265	10.4	67	2.6	47	1.8	IP65	AC 100 – 240 V – 50/60 Hz & DC 12 V	37	0.8
CP8006	2250	55	265	10.4	67	2.6	47	1.8	IP65	AC 100 – 240 V – 50/60 Hz & DC 12 V	37	0.8
CP8006	2250	55	265	10.4	67	2.6	47	1.8	IP65	AC 100 – 240 V – 50/60 Hz & DC 12 V	37	0.8

BOOSTER DE BATTERIE



EQUIPEMENT D'ATELIER



Haute performance de démarrage

PIC DE COURANT : 9000 AP (MODÈLE CP90500) - HAUTE QUALITÉ : 5 ANS DE GARANTIE, DURÉE DE VIE DU CONDENSATEUR D'UN MILLION DE CYCLE

CP90250 & CP90500

DOUBLE PROTECTION CONTRE L'INVERSION DE POLARITÉ

- Alarme pour prévenir l'inversion de polarité (en position OFF) et fusible pour protéger le véhicule et le booster (en position ON)

CHARGEMENT RAPIDE

- 30 secondes sur moteur en marche
- 6 heures avec adaptateur DC inclus (1)

HAUTE QUALITÉ

- Grandes pinces de cuivre et câbles de 50 mm² (modèle CP90500)



HAUTE DURABILITÉ

- Économie de batterie avec 1 million de cycles de durée de vie

5 ANS DE GARANTIE

TRANSPORT FACILE

- Léger avec une large poignée fonctionnelle

SIMPLE À UTILISER

- Lecture de la charge facile par LED

PRATIQUE

- Enrouleur de câble et supports à pince pour un meilleur stockage
- Longueur de câble 110 cm pour un meilleur accès

POLYVALENT

- Tout type de moteur alimenté en 12V

TECHNOLOGIE SUPER CONDENSATEUR

Le démarrage de véhicules exige une haute puissance pour faire tourner le moteur. Un moteur diesel 2L exige environ 700A. Le condensateur Chicago Pneumatic peut délivrer 8000A

MODÈLE	RÉFÉRENCE	CAPACITÉ		PIC DE COURANT AP	COURANT DE DÉMARRAGE A	ALARME D'INVERSION DE POLARITÉ	FUSIBLE DE PROTECTION	CHARGEMENT		LONGUEUR DE CÂBLE		SECTION DU CÂBLE		POIDS		POIDS	
		Farad	Ah					sur secteur	sur moteur en marche	m	ft	mm ²	in. ²	kg	lb	mm	in
CP90250	894 109 0250	250		8000	1300	oui	oui	oui	oui	1.1	3.6	50	2	8.8	19.4	370	14.6
CP90500	894 109 0500	500		9000	1800	oui	oui	oui	oui	1.1	3.6	50	2	9.7	21.4	370	14.6

ACCESSOIRES

CRICS ROULEURS HYDRAULIQUES



PATINS

POUR MODÈLE	DÉSIGNATION	RÉFÉRENCE
CP80015 & CP80020	Sellette	895 031 1503
CP80015 & CP80020	Kit coussin caoutchouc	895 031 0421
CP80030	Kit sellette	895 031 1852

DISQUE DE MÉTAL

POUR MODÈLE	DÉSIGNATION	RÉFÉRENCE
CP80020 & CP80021	Kit de roue avant	894 017 3311
CP80020 & CP80021	Kit de roue arrière	894 017 3313
CP80030 & CP80031	Kit de roue avant	894 017 3312
CP80030 & CP80031	Kit de roue arrière	894 017 3314

CRICS COUSSINS D'AIR



EXTENSIONS

POUR MODÈLE	DÉSIGNATION	RÉFÉRENCE
CP88221 & CP88222	Extension 80 mm	895 031 2038
CP88232	Extension 60 mm	895 031 2081

CRICS ROULEURS HYDROPNEUMATIQUES



EXTENSIONS

POUR MODÈLE	DIMENSIONS		RÉFÉRENCE
	HAUTEUR		
	mm	in	
CP85030 & CP85050	1.77	45	894 017 4093
CP85030 & CP85050	2.95	75	894 017 4105
CP85080 & CP85100	1.7	45	894 017 4271
CP85080 & CP85100	2.95	75	894 017 4272

PRESSES



POINÇONS

DÉSIGNATION	RÉFÉRENCE
Poinçon Ø10	895 500 0048
Poinçon Ø12	895 500 0047
Poinçon Ø16	895 500 0042
Poinçon Ø18	895 500 0041
Poinçon Ø20	895 500 0043
Poinçon Ø22	895 500 0044
Poinçon Ø25	895 500 0045
Poinçon Ø30	895 500 0046
Plaque de poinçons	895 500 0049
Support poinçon à attache rapide	895 500 0039
Support de rangement	895 500 0040

DÉSIGNATION	RÉFÉRENCE
Kit de poinçons	895 500 0050

FILET DE PROTECTION

DÉSIGNATION	RÉFÉRENCE
CP86100	894 017 3459
CP86151	894 017 3207
CP86201	894 017 3208
CP86301	894 017 3209
CP86501	894 017 3210
CP86750	894 017 3458



ACCESSOIRES D'AIR COMPRIMÉ



Les accessoires de préparation d'air Chicago Pneumatic

sont conçus pour optimiser la performance de vos outils.



Chicago Pneumatic

propose une vaste gamme de raccords pour vos outils pneumatiques afin de vous apporter la meilleure solution à votre besoin.



RÉSEAU D'AIR COMPRIMÉ

Les accessoires de préparation d'air Chicago Pneumatic sont conçus pour optimiser la performance de vos outils.

Ils permettent de minimiser les chutes de pression et donc les pertes d'énergie de votre réseau d'air, contribuant ainsi à la protection de l'environnement et à la réduction de vos coûts d'exploitation.

L'utilisation de ces accessoires vous permettra également d'augmenter la durée de vie de vos outils et de réduire les coûts de maintenance et de réparation. Un réseau d'air efficace c'est la garantie d'une meilleure productivité et d'une maîtrise de vos coûts de fonctionnement.

Les filtres et assécheurs de réseau d'air peuvent causer une chute de pression de 0,2 – 0,3 bar (3-4 psi). Toutefois, ils sont souvent essentiels pour de nombreuses applications.

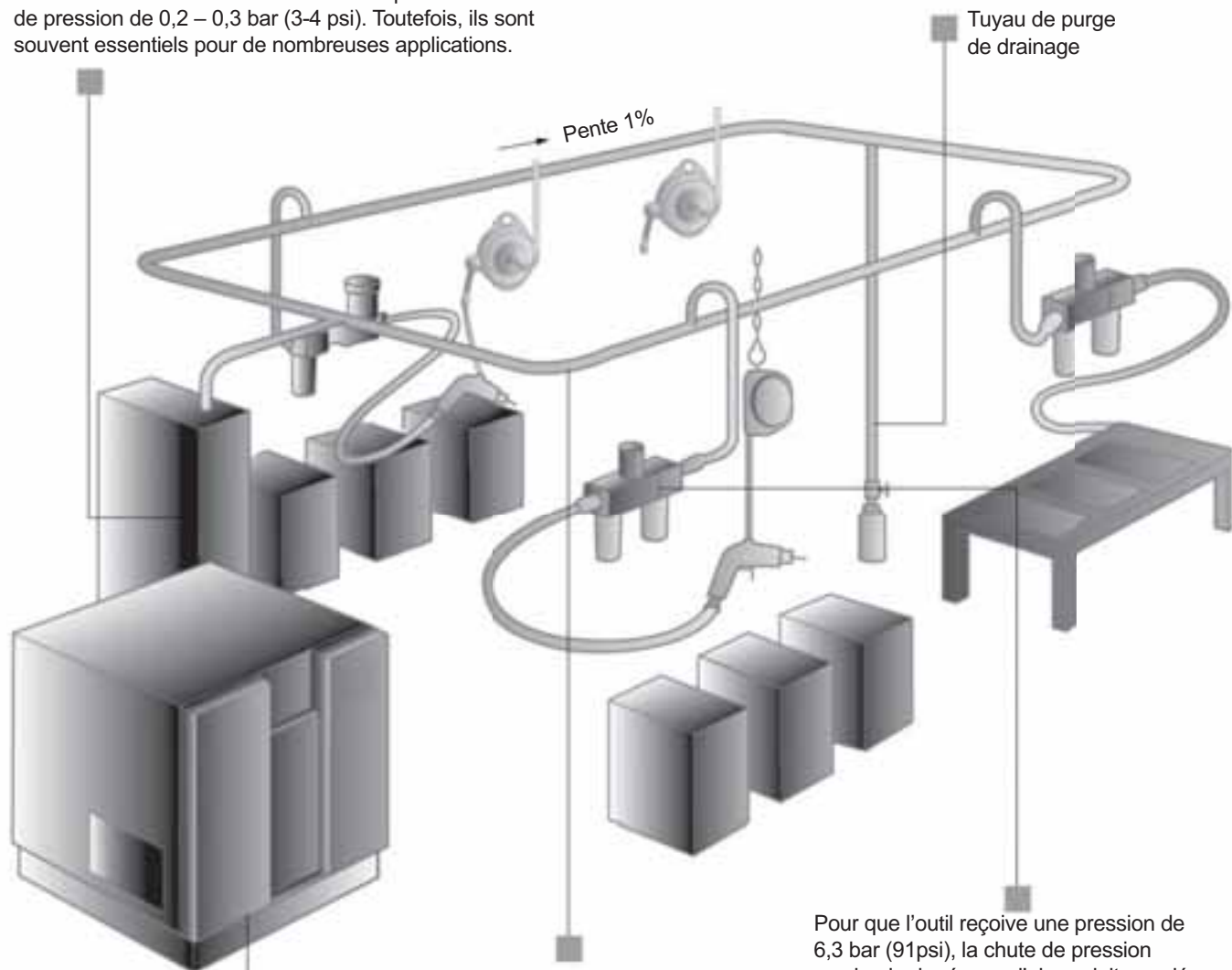

Un réseau conçu avec soin peut pratiquement éliminer les chutes de pression. Nous recommandons une installation avec une canalisation principale en pente de 1% par rapport à l'entrée d'air.

Pour que l'outil reçoive une pression de 6,3 bar (91psi), la chute de pression maximale du réseau d'air ne doit pas dépasser 0,6 bar (9 psi). Cela est possible en alliant des composants performants et une conception de qualité.

Un compresseur classique peut fournir une pression de réseau d'air allant jusqu'à 7,5 bar (109 psi), selon les réglages de mise en route et d'arrêt.



FILTRES, RÉGULATEURS, LUBRIFICATEURS

Pourquoi utiliser un filtre, régulateur et lubrificateur ?

L'utilisation d'un filtre, d'un régulateur et d'un lubrificateur pour la préparation de l'air est fortement recommandée par Chicago Pneumatic. Une préparation correcte de l'air permet d'améliorer la performance des outils et d'accroître leur durée de vie. Les unités doivent être montées aussi près que possible de l'outil, de préférence là où le tuyau de l'outil est relié au réseau d'air. Pour fonctionner parfaitement, ces unités doivent être vérifiées régulièrement par le personnel de maintenance ou par les opérateurs.

FILTRE

Le filtre sépare les impuretés telles que l'eau et les particules solides.

Ne pas utiliser de filtres avec des outils à air comprimé conduit à diminuer leur durée de vie et leur efficacité ainsi qu'à augmenter les coûts de maintenance. Les anciens réseaux d'air comprimé équipés de déshydrateurs froids, par exemple, génèrent beaucoup de rouille et les outils fonctionnant sans être raccordés à un filtre peuvent être endommagés rapidement.

Les filtres Chicago Pneumatic séparent jusqu'à 98% de l'eau lorsqu'ils sont utilisés dans leur plage d'utilisation. Les trois types engendrent très peu de perte de pression.

RÉGULATEUR

Le régulateur de pression assure que le réglage de la pression du poste de travail reste constant malgré les variations de pression dans le réseau d'air et les pertes mineures de débit. Par exemple, une pression supérieure de 1 bar par rapport à ce qui est nécessaire augmente la consommation d'air de 16%.

Les régulateurs peuvent être utilisés pour tous les types d'outils à air comprimé.

LUBRIFICATEURS

Sans ce type d'accessoire, les palettes des moteurs devront être changées plus fréquemment. Leur durée de vie pourra être réduite d'un dixième. Le type de lubrificateur le plus répandu est le lubrificateur par brouillard d'huile. Il pulvérise des gouttes d'huile dans le tuyau d'air.

DIFFÉRENTS TYPES DE FRL	DIAMÈTRE DE PASSAGE in.	DÉBIT A 6 BARI/s (CFM)
Petit modèle	1/4	Jusqu'à 19 (9)
	3/8	Jusqu'à 29,7 (14)
Modèle moyen	1/2	Jusqu'à 78,4 (37)
Grand modèle	1	Jusqu'à 175,9 (83)

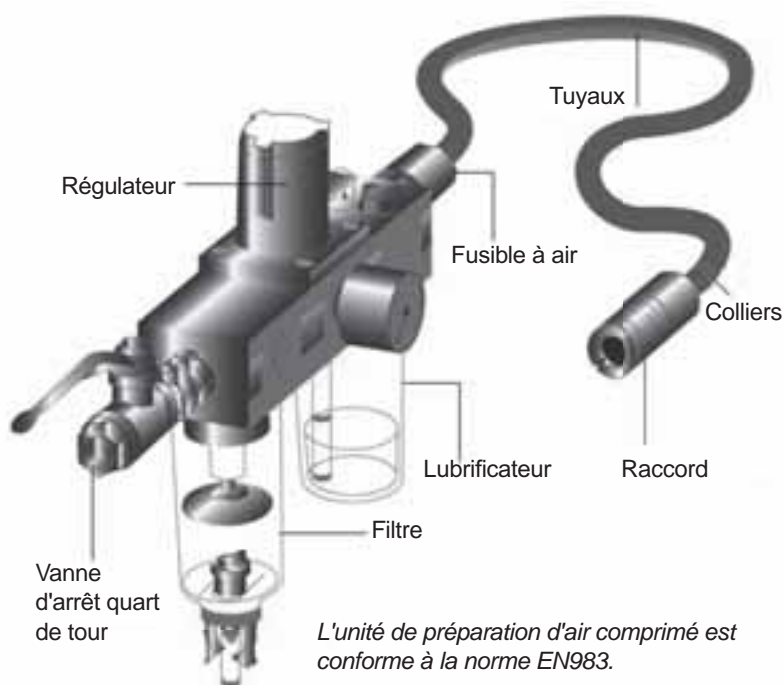

PRESSION OUTIL	CONSOMMATION D'AIR
91 psi (6 bar)	100 %
101 psi (7 bar)	110 %
116 psi (8 bar)	125 %

ACCESSOIRES D'AIR COMPRIMÉ



NPT



	ENTRÉE D'AIR	MODÈLE	KIT FRL	KIT TUYAU	KIT FLEXIBLE	AIR FLEX	KIT ENROULEUR DE TUYAU FERMÉ	KIT ENROULEUR DE TUYAU OUVERT
CLÉS À CHOCS								
	1/4"	1/4" CP7711	8940171944	6158112150	CA047270	8940171569	8940171990	
	3/8"	1/4" CP721/CP724H/CP7721/CP7729/CP7731/CP7727	8940171944	6158112150	CA047270	8940171569	8940171990	
	1/2"	1/4" CP7732/CP7732C/CP7736/CP7737/CP7739/CP7748/CP7749/CP7620/CP7748TL/CP726H/CP7737/CP734H/CP749/CP749-2	8940171944	6158112150	CA047270	8940171569	8940171990	
	3/4"	3/8" CP772H/CP772H-6/CP7630/CP7630-6/CP7762/CP7763/CP7763-6/CP7769/CP7769-6	8940171945	6158112410	CA049271	8940171571	8940171992	8940172000
	3/4"	1/2" CP7763D/CP7763D-6	8940171946	6158112680	6158112660	8940171567	8940171998	8940172002
	1"	3/8" CP7779/CP7773	8940171945	6158112410	CA049271	8940171571	8940171992	8940172000
	1"	1/2" CP7776/CP7776-6/CP7782/CP7782-6/CP7782-SP6/CP7783-6/CP7773D/CP7773D-6/CP7783/CP95000/CP797/CP7778	8940171946	6158112680	6158112660	8940171567	8940171998	8940172002
SERREUSES BLUETORK								
	1"	3/8" All CP76xx series	8940171945	6158112410	CA049271	8940171571	8940171992	8940172000
CLÉS À CLIQUET								
	1/4"	1/4" CP9426/CP824/CP825/CP826	8940171944	6158112150	CA047270	8940171569	8940171990	
	3/8"	1/4" CP9427/CP824T/CP825T/CP826T/CP7830Q/CP7829/CP886/CP828	8940171944	6158112150	CA047270	8940171569	8940171990	
	1/2"	1/4" CP7830HQ/CP7829H/CP886H/CP828H	8940171944	6158112150	CA047270	8940171569	8940171990	
VISSEUSES								
	A choc	1/4" CP2136/CP2141/CP2036/CP2037/CP2042	8940171944	6158112150	CA047270	8940171569	8940171990	
	Entraînement direct & Positive	1/4" CP2780/CP2755/CP780/CP781/CP782/CP783	8940171944	6158112150	CA047270	8940171569	8940171990	
MEULEUSES								
	Meuleuses hautes vitesses	1/4" CP9104Q	8940171944	6158112150	CA047270	8940171569	8940171990	
	Meuleuses compactes	1/4" CP875/CP876/CP91 series/CP860/CP872	8940171944	6158112150	CA047270	8940171569	8940171990	
	Meuleuses d'angle compactes	1/4" CP7500D/CP91 series/CP854	8940171944	6158112150	CA047270	8940171569	8940171990	
	Meuleuses d'angle composite	1/4" CP 75 series	8940171944	6158112150	CA047270	8940171569	8940171990	
	Meuleuses d'angle	3/8" CP9123/CP857	8940171945	6158112410	CA049271	8940171571	8940171992	8940172000
PONCEUSES								
	Pistolet	1/4" CP9778 / CP72 series	8940171944	6158112150	CA047270	8940171569	8940171990	
	Angle	1/4" CP 72series	8940171944	6158112150	CA047270	8940171569	8940171990	
	Ponceuse orbitale / vibrante	1/4" CP72 series / CP35 series	8940171944	6158112150	CA047270	8940171569	8940171990	
	Ponceuse à bande	1/4" CP858/CP9779/CP9780	8940171944	6158112150	CA047270	8940171569	8940171990	
OUTILS À PERCUSSION								
	Marteaux	1/4" CP7111/CP7110/CP7150/CP714/CP717	8940171944	6158112150	CA047270	8940171569	8940171990	
	Marteaux à aiguilles	1/4" CP7115/CP7120/CP7125	8940171944	6158112150	CA047270	8940171569	8940171990	
PERCEUSES								
	Pistolet	1/4" CP7300/CP785/CP789	8940171944	6158112150	CA047270	8940171569	8940171990	
	Droite	1/4" CP887	8940171944	6158112150	CA047270	8940171569	8940171990	
	Angle	1/4" CP879	8940171944	6158112150	CA047270	8940171569	8940171990	
	Pistolet	1/4" CP9285/CP9286/CP9287/CP9288/CP9789/CP9790/CP9791/CP9792	8940171944	6158112150	CA047270	8940171569	8940171990	
	OUTILS SPÉCIAUX							
	Pistolet	1/4" CP7900/CP7901/CP881	8940171944	6158112150	CA047270	8940171569	8940171990	
	Meuleuse pour pneu	1/4" CP871/CP873	8940171944	6158112150	CA047270	8940171569	8940171990	
	Tronçonneuse / riveteuse	1/4" CP874/CP9116/CP835/CP9882/CP861	8940171944	6158112150	CA047270	8940171569	8940171990	
	Autres	1/4" CP9705/CP710/CP9885/CP9710/CP9882/CP9883/CP9884/CP785	8940171944	6158112150	CA047270	8940171569	8940171990	



BSP

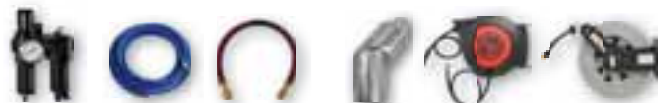

	ENTRÉE D'AIR	MODÈLE	KIT FRL	KIT TUYAU	KIT FLEXIBLE	AIR FLEX	KIT ENROULEUR DE TUYAU FERMÉ	KIT ENROULEUR DE TUYAU OUVERT
CLÉS À CHOCS								
	1/4"	1/4" CP7711	8940171927	6158046290	6158111920	8940171568	8940171991	
	3/8"	1/4" CP721/CP724H/CP7721/CP7729/CP7731/CP7727	8940171927	6158046290	6158111920	8940171568	8940171991	
	1/2"	1/4" CP7732/CP7732C/CP7736/CP7737/CP7739/CP7748/CP7749/CP7620/CP7748TL/CP726H/CP7737/CP734H/CP749/CP749-2	8940171927	6158046290	6158111920	8940171568	8940171991	
	3/4"	3/8" CP772H/CP772H-6/CP7630/CP7630-6/CP7762/CP7763/CP7763-6/CP7769/CP7769-6	8940171928	6158112390	6158112640	8940171570	8940171993	8940172001
	3/4"	1/2" CP7763D/CP7763D-6	8940171929	6158112670	6158112650	8940171566	8940171999	8940172003
	1"	3/8" CP7779/CP7773	8940171928	6158112390	6158112640	8940171570	8940171993	8940172001
	1"	1/2" CP7776/CP7776-6/CP7782/CP7782-6/CP7782-SP6/CP7783-6/CP7773D/CP7773D-6/CP7783/CP5000/CP797/CP7778	8940171929	6158112670	6158112650	8940171566	8940171999	8940172003
SERREUSES BLUETORK								
	1"	3/8" All CP76xx series	8940171928	6158112390	6158112640	8940171570	8940171993	8940172001
CLÉS À CLIQUET								
	1/4"	1/4" CP9426/CP824/CP825/CP826	8940171927	6158046290	6158111920	8940171568	8940171991	
	3/8"	1/4" CP9427/CP824T/CP825T/CP826T/CP7830Q/CP7829/CP886/CP828	8940171927	6158046290	6158111920	8940171568	8940171991	
	1/2"	1/4" CP7830HQ/CP7829H/CP886H/CP828H	8940171927	6158046290	6158111920	8940171568	8940171991	
VISSEUSES								
	A chocs	1/4" CP2136/CP2141/CP2036/CP2037/CP2042	8940171927	6158046290	6158111920	8940171568	8940171991	
	Entrainement direct & Positive	1/4" CP2780/CP2755/CP780/CP781/CP782/CP783	8940171927	6158046290	6158111920	8940171568	8940171991	
MEULEUSES								
	Meuleuses hautes vitesses	1/4" CP9104Q	8940171927	6158046290	6158111920	8940171568	8940171991	
	Meuleuses compactes	1/4" CP875/CP876/CP91 series/CP860/CP872	8940171927	6158046290	6158111920	8940171568	8940171991	
	Meuleuses d'angle compactes	1/4" CP7500D/CP91 series/CP854	8940171927	6158046290	6158111920	8940171568	8940171991	
	Meuleuses d'angle composite	1/4" CP 75 series	8940171927	6158046290	6158111920	8940171568	8940171991	
	Meuleuses d'angle	3/8" CP9123/CP857	8940171928	6158112390	6158112640	8940171570	8940171993	8940172001
PONCEUSES								
	Pistolet	1/4" CP9778 / CP72 series	8940171927	6158046290	6158111920	8940171568	8940171991	
	Angle	1/4" CP 72series	8940171927	6158046290	6158111920	8940171568	8940171991	
	Ponceuse orbital / vibrante	1/4" CP72 series / CP35 series	8940171927	6158046290	6158111920	8940171568	8940171991	
	Ponceuse à bande	1/4" CP858/CP9779/CP9780	8940171927	6158046290	6158111920	8940171568	8940171991	
OUTILS À PERCUSSION								
	Marteaux	1/4" CP7111/CP7110/CP7150/CP714/CP717	8940171927	6158046290	6158111920	8940171568	8940171991	
	Marteaux à aiguilles	1/4" CP7115/CP7120/CP7125	8940171927	6158046290	6158111920	8940171568	8940171991	
PERCEUSES								
	Pistolet	1/4" CP7300/CP785/CP789	8940171927	6158046290	6158111920	8940171568	8940171991	
	Droite	1/4" CP887	8940171927	6158046290	6158111920	8940171568	8940171991	
	Angle	1/4" CP879	8940171927	6158046290	6158111920	8940171568	8940171991	
	Pistolet	1/4" CP9285/CP9286/CP9287/CP9288/CP9789/CP9790/CP9791/CP9792	8940171927	6158046290	6158111920	8940171568	8940171991	
OUTILS SPÉCIAUX								
	Pistolet	1/4" CP7900/CP7901/CP881	8940171927	6158046290	6158111920	8940171568	8940171991	
	Meuleuse pour pneu	1/4" CP871/CP873	8940171927	6158046290	6158111920	8940171568	8940171991	
	Tronçonneuse / riveteuse	1/4" CP874/CP9116/CP835/CP9882/CP861	8940171927	6158046290	6158111920	8940171568	8940171991	
	Autres	1/4" CP9705/CP710/CP9885/CP9710/CP9882/CP9883/CP9884/CP785	8940171927	6158046290	6158111920	8940171568	8940171991	

CARACTÉRISTIQUES ET AVANTAGES UTILISATEURS



Grande capacité de débit d'air : jusqu'à 140 l/s (220cfm) pour répondre aux besoins de la plupart des outils pneumatiques. Disponible en kits: 1/4", 1/2", 3/4", BSP ou NPT, unités 2 ou 3 étages ou unités individuelles. Conception robuste comprenant une cuve en métal à démontage rapide par système à baïonnette pour les environnements de travail intensifs.

- (3) Livré avec manomètre de pression en métal 0-10 bar (0-145 PSI) avec échelles métrique et impériale.
- (4) 10-17 bar (145-245 PSI) entrée / sortie pression max.
- (5) Lubrification à micro-brouillard pour optimiser le rapport air/huile
- (6) Soupape de purge automatique
- (7) Vidange manuelle

- (1) Indicateur de niveau du liquide sur les cuves pour un meilleur contrôle de la présence d'eau.
- (2) Filtre à élément 5µm préinstallé pour optimiser le nettoyage de l'air et soupape de purge automatique.



CARACTÉRISTIQUES	FRL MÉTALLIQUE	FRL COMPOSITE
Débit d'air maxi	50 l/s	44 l/s
Pression max.	17 bar	15 bar
Capacité d'huile	201 ml	125 ml
Filetage max.	jusqu'à 3/4"	jusqu'à 1/2"
Filtre à élément	5µm	5µm
Indicateurs de niveau	✓	✗
Soupape de purge	Automatique	Semi-automatique
Vidange	Manuelle	✗
Matériau récipients	Métallique	Polycarbonate
Résistance au solvant	✓	✗
support pour usage extérieur	✓	✗
unités possibles	2 Étages - 3 étages	2 Étages
Principales applications	Fonderies, chantiers navals, pétrochimie, équipements lourds	Réparation et maintenance automobile, petite industrie

Débit d'air maxi 1 bar (14,5 PSI)



FILTRE RÉGULATEUR LUBRIFICATEUR AVEC MANOMÈTRE (0-150PSI - 0-10 BAR)	FILETAGE	DÉBIT D'AIR MAXI		PRESSION MAXI entrée (psi/bar)	CAPACITÉ D'HUILE DE LA CUVE		RÉFÉRENCE	
		in.	cfm		l/s	oz	ml	NPT
MÉTALLIQUE 2 ÉTAGES	1/4 G	24	11	150/10	3.4	100	894 016 8515	894 016 8478
MÉTALLIQUE 2 ÉTAGES	1/2 G	110	50	246/17	6.8	201	894 016 8517	894 016 8480
MÉTALLIQUE 2 ÉTAGES	3/4 G	220	100	246/17	6.8	201	894 016 8519	894 016 8483
MÉTALLIQUE 3 ÉTAGES	1/4 G	24	11	150/10	3.4	100	894 016 8516	894 016 8479
MÉTALLIQUE 3 ÉTAGES	1/2 G	110	50	246/17	6.8	201	894 016 8518	894 016 8481
MÉTALLIQUE 3 ÉTAGES	3/4 G	220	100	246/17	6.8	201	894 016 8520	894 016 8484
COMPOSITE - 2 ÉTAGES	1/4 G	74	34	213/14	4.2	125	894 017 1944	894 017 1927
COMPOSITE - 2 ÉTAGES	3/8 G	76	35	213/14	4.2	125	894 017 1945	894 017 1928
COMPOSITE - 2 ÉTAGES	1/2 G	96	44	213/15	4.2	125	894 017 1946	894 017 1929

Inclus avec les unités : Filtre 5µm, jauge de pression 0-150 psi - 0-10 bar, lubrificateur micro-brouillard, Soupape de drainage automatique



FILTRE	FILETAGE	RÉFÉRENCE	
		NPT	BSP
1 ÉTAGE	1/4 G	894 016 9091	894 016 9090
1 ÉTAGE	1/2 G	894 016 9099	894 016 9098
1 ÉTAGE	3/4 G	894 016 9107	894 016 9106



LUBRIFICATEUR	FILETAGE	RÉFÉRENCE	
		NPT	BSP
1 ÉTAGE	1/4 G	894 016 9095	894 016 9094
1 ÉTAGE	1/2 G	894 016 9103	894 016 9102
1 ÉTAGE	3/4 G	894 016 9111	894 016 9110



RÉGULATEUR	FILETAGE	RÉFÉRENCE	
		NPT	BSP
1 ÉTAGE	1/4 G	894 016 9093	894 016 9092
1 ÉTAGE	1/2 G	894 016 9101	894 016 9100
1 ÉTAGE	3/4 G	894 016 9109	894 016 9108



FILTRE RÉGULATEUR	FILETAGE	RÉFÉRENCE	
		NPT	BSP
1 ÉTAGE	1/4 G	894 016 9097	894 016 9096
1 ÉTAGE	1/2 G	894 016 9105	894 016 9104
1 ÉTAGE	3/4 G	894 016 9113	894 016 9112



MANOMÈTRE	TAILLE		Ø	PRESSION MAX.	RÉFÉRENCE
	in.	mm			
1/8" - 0-10	1/8"G	1.57	40	150 PSI (10bar)	894 016 9178
1/8" - 0-10	1/8"NTP	1.57	40	150 PSI (10bar)	894 016 9179
1/8" - 0-10	1/8"G	1.97	50	150 PSI (10bar)	894 016 9180
1/8" - 0-10	1/8"NTP	1.97	50	150 PSI (10bar)	894 016 9181



FILTRE POUR UNITÉ DE PEINTURE	RÉFÉRENCE
Filtre 0.01µM	894 017 0472



SUPPORT FRL PORTABLE	RÉFÉRENCE
COMPATIBLE AVEC LES UNITÉS FRL 2 ÉTAGES	615 812 0450

Voir lubrification page 142

LA FLEXIBILITÉ DE L'AIR FLEX CP



LE NOUVEAU RACCORD AIR-FLEX CP PERMET AUX TUYAUX RIGIDES D'ÊTRE FLEXIBLES ET MULTI-DIRECTIONNELS.

Facilité : diminue l'effort dû au maniement d'un tuyau rigide, rend le travail plus facile pour atteindre des endroits difficiles d'accès.

Confort et sécurité : plus de torsion du tuyau, il est toujours en position idéale pour travailler et diminue ainsi les risques de tendinites.

Air Flex 1/4" utilisé à 90 degrés

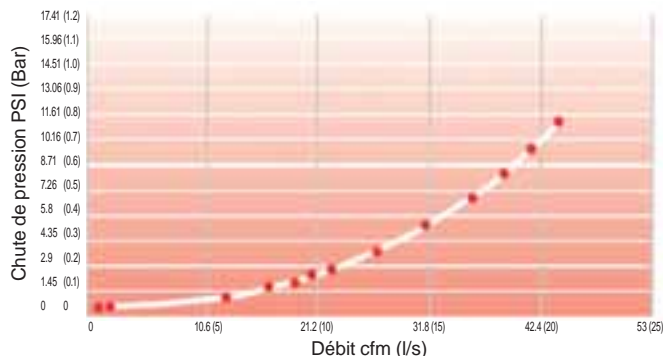

Air Flex 1/2" ou 3/8" utilisé à 90 degrés

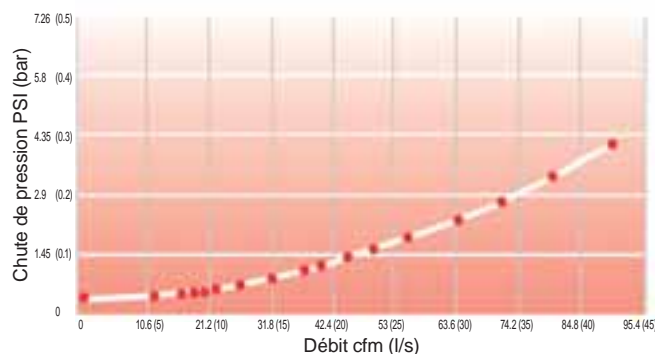

LA GAMME DES AIR FLEX CP*



DIMENSIONS

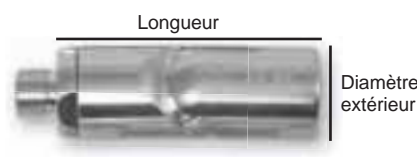

DÉSIGNATION	RÉFÉRENCE	DÉBIT MAXIMUM RECOMMANDÉ		FILETAGE FEMELLE	FILETAGE MÂLE	POIDS		LONGUEUR		DIAMÈTRE EXTÉRIEUR	
		cfm	l/s	in.	in.	lb	g	in.	mm	in.	mm
BSP											
AIR FLEX 1/4"	894 017 1568	25	12	1/4	1/4	0,17	79	2,63	67	0,94	24,0
AIR FLEX 1/4" AVEC PROTECTION	894 017 2156	25	12	1/4	1/4	0,17	79	2,63	67	0,94	24,0
AIR FLEX 3/8"	894 017 1570	74	35	3/8	3/8	0,28	126	3,23	82	1,16	29,5
AIR FLEX 1/2"	894 017 1566	74	35	1/2	1/2	0,29	132	3,23	82	1,16	29,5
NPT											
AIR FLEX 1/4"	894 017 1569	25	12	1/4	1/4	0,17	79	2,63	67	0,94	24,0
AIR FLEX 1/4" AVEC PROTECTION	894 017 2157	25	12	1/4	1/4	0,17	79	2,63	67	0,94	24,0
AIR FLEX 3/8"	894 017 1571	74	35	3/8	3/8	0,28	126	3,23	82	1,16	29,5
AIR FLEX 3/8" AVEC PROTECTION	894 017 3701	74	35	3/8	3/8	0,28	126	3,23	82	1,16	29,5
AIR FLEX 1/2"	894 017 1567	74	35	1/2	1/2	0,29	132	3,23	82	1,16	29,5
AIR FLEX 1/2" HAUTE CAPACITÉ	894 017 5305	110	52	1/2	1/2	0,73	330	4,48	114	1,53	39



* Non recommandés pour les outils à percussion

ACCESSOIRES D'AIR COMPRIMÉ

CARACTÉRISTIQUES ERGONOMIQUES POUR UN CONFORT OPTIMAL



POUR LES ENROULEURS DE TUYAUX OUVERTS, VOIR LES TABLEAUX CI-DESSOUS



RESSORT À CLIQUET
Verrouillage du tuyau après déroulement et rétraction facile

SUPPORT DE FIXATION PIVOTANT
Permet une manipulation du tuyau à 180°

RACCORD TOURNANT MULTIDIRECTIONNEL
Connexion facile du tuyau sur l'outil

BOULE DE RETENUE MOBILE
Permet d'ajuster la longueur du tuyau facilement

APPLICATIONS



Entretien des véhicules légers et des poids lourds



Maintenance et production industrielle



Maintenance des équipements lourds

COMMENT CHOISIR VOTRE ENROULEUR DE TUYAU CHICAGO PNEUMATIC ?

- ✓ **Premièrement, définir l'application et les exigences de pression.** REMARQUE : Tous nos enrouleurs fonctionnent à une pression maximale de 15 bar (217 psi)
- ✓ **Ensuite déterminer le besoin en diamètre intérieur du tuyau** (vérifier le diamètre intérieur recommandé pour chaque outil dans le catalogue)
- ✓ **Puis sélectionner la longueur et la matière du tuyau selon l'environnement de travail**

MEILLEURE LONGÉVITÉ



TEST QUALITÉ ET SÉCURITÉ
La meilleure gamme d'enrouleurs jamais proposée par Chicago Pneumatic



PROTECTION EN CAOUTCHOUC
Évite l'usure du câble



NOUVEAU SYSTÈME DE RACCORDEMENT
Qualité optimale pour robustesse maximale

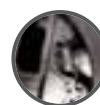

RESSORT À CLIQUET
Accès à l'extérieur pour un entretien rapide et moins cher



COMPOSANTS DE HAUTE QUALITÉ
Les pièces ont une longue durée de vie et sont toutes réparables



TAMBOUR A RESSORT
Jusqu'à 25 000 cycles pour une longévité exceptionnelle

GAMME COMPLETE ENROULEURS CHICAGO PNEUMATIC

TUYAU Ø: 5/16" (8 MM)

Pression de fonctionnement 217 psi / 15 bar - Température de fonctionnement -10°C+60°C (-14°F+140°F)

MODÈLE	RÉFÉRENCE	Ø INT. TUYAU	Ø EXT. TUYAU	LONGUEUR TUYAU	MATÉRIAU	DIAMÈTRE DE FILETAGE - ENTRÉE	DIAMÈTRE DE FILETAGE - SORTIE	MATÉRIAU ENROULEUR	NATURE	TYPE ENROULEUR
NPT HR8108	894 017 1990	5/16" (8 mm)	1/2" (12mm)	33ft (10m)	PU	1/4" FEMELLE TOURNANT	1/4" MÂLE FIXE	PLASTIQUE	AIR	FERMÉ
BSP HR8108	894 017 1991	5/16" (8 mm)	1/2" (12mm)	33ft (10m)	PU	1/4" FEMELLE TOURNANT	1/4" MÂLE FIXE	PLASTIQUE	AIR	FERMÉ
NPT HR8208	894 017 1994	5/16" (8 mm)	1/2" (12mm)	33ft (10m)	KPU	1/4" FEMELLE TOURNANT	1/4" MÂLE FIXE	ALUMINIUM	AIR/EAU	FERMÉ
BSP HR8208	894 017 1995	5/16" (8 mm)	1/2" (12mm)	33ft (10m)	KPU	1/4" FEMELLE TOURNANT	1/4" MÂLE FIXE	ALUMINIUM	AIR/EAU	FERMÉ

TUYAU Ø: 3/8" (10 MM)

Pression de fonctionnement 217 psi / 15 bar - Température de fonctionnement -10°C+60°C (-14°F+140°F)

MODÈLE	RÉFÉRENCE	Ø INT. TUYAU	Ø EXT. TUYAU	LONGUEUR TUYAU	MATÉRIAU	DIAMÈTRE DE FILETAGE - ENTRÉE	DIAMÈTRE DE FILETAGE - SORTIE	MATÉRIAU ENROULEUR	NATURE	TYPE ENROULEUR
NPT HR8110	894 017 1992	3/8" (10mm)	9/16" (14mm)	52.5ft (16m)	PU	3/8" FEMELLE TOURNANT	3/8" MÂLE FIXE	PLASTIQUE	AIR	FERMÉ
BSP HR8110	894 017 1993	3/8" (10mm)	9/16" (14mm)	52.5ft (16m)	KPU	3/8" FEMELLE TOURNANT	3/8" MÂLE FIXE	PLASTIQUE	AIR	FERMÉ
NPT HR8210	894 017 1996	3/8" (10mm)	9/16" (14mm)	52.5ft (16m)	KPU	3/8" FEMELLE TOURNANT	3/8" MÂLE FIXE	ALUMINIUM	AIR/EAU	FERMÉ
BSP HR8210	894 017 1997	3/8" (10mm)	9/16" (14mm)	52.5ft (16m)	KPU	3/8" FEMELLE TOURNANT	3/8" MÂLE FIXE	ALUMINIUM	AIR/EAU	FERMÉ
NPT HR9110	894 017 2000	3/8" (10mm)	9/16" (14mm)	65.6ft (20m)	KPU	1/2" FEMELLE TOURNANT À 90°	3/8" MÂLE FIXE	STRUCTURE ACIER TAMBOUR PLAST.	AIR/EAU	OUVERT
BSP HR9110	894 017 2001	3/8" (10mm)	9/16" (14mm)	65.6ft (20m)	KPU	1/2" FEMELLE TOURNANT À 90°	3/8" MÂLE FIXE	STRUCTURE ACIER TAMBOUR PLAST.	AIR/EAU	OUVERT

TUYAU Ø: 1/2" (13 MM)

Pression de fonctionnement 217 psi / 15 bar - Température de fonctionnement -10°C+60°C

MODÈLE	RÉFÉRENCE	Ø INT. TUYAU	Ø EXT. TUYAU	LONGUEUR TUYAU	MATÉRIAU	DIAMÈTRE DE FILETAGE - ENTRÉE	DIAMÈTRE DE FILETAGE - SORTIE	MATÉRIAU ENROULEUR	NATURE	TYPE ENROULEUR
NPT HR8113	894 017 1998	1/2" (13mm)	11/16" (17mm)	52.5ft (16m)	KPU	1/2" FEMELLE TOURNANT	1/2" MÂLE FIXE	PLASTIQUE	AIR	FERMÉ
BSP HR8113	894 017 1999	1/2" (13mm)	11/16" (17mm)	52.5ft (16m)	KPU	1/2" FEMELLE TOURNANT	1/2" MÂLE FIXE	PLASTIQUE	AIR	FERMÉ
NPT HR9113	894 017 2002	1/2" (13mm)	11/16" (17mm)	49ft (15m)	KPU	1/2" FEMELLE TOURNANT À 90°	1/2" MÂLE FIXE	STRUCTURE ACIER TAMBOUR PLAST.	AIR/EAU	OUVERT
BSP HR9113	894 017 2003	1/2" (13mm)	11/16" (17mm)	49ft (15m)	KPU	1/2" FEMELLE TOURNANT À 90°	1/2" MÂLE FIXE	STRUCTURE ACIER TAMBOUR PLAST.	AIR/EAU	OUVERT
BSP HR 9213	894 017 3324	1/2" (13mm)	13/16" (20.5mm)	49ft (15m)	CAOUTCHOUC	1/2" FEMELLE TOURNANT À 90°	1/2" MÂLE FIXE	STRUCTURE ACIER TAMBOUR PLAST.	AIR/EAU	OUVERT
NPT HR9213	894 017 3325	1/2" (13mm)	13/16" (20.5mm)	49ft (15m)	CAOUTCHOUC	1/2" FEMELLE TOURNANT À 90°	1/2" MÂLE FIXE	STRUCTURE ACIER TAMBOUR PLAST.	AIR/EAU	OUVERT



LES TUYAUX CHICAGO PNEUMATIC SONT EN CAOUTCHOUC ET POLYURÉTHANE DE QUALITÉ SUPÉRIEURE POUR RÉPONDRE À TOUS LES BESOINS D'APPLICATIONS AVEC DES OUTILS PNEUMATIQUES.

LA GAMME EFFI EST CARACTÉRISÉE PAR SA LÉGÈRETÉ ET SA FLEXIBILITÉ POUR RÉPONDRE AUX EXIGENCES LES PLUS STRICTES EN TERMES D'ERGONOMIE ET DE NORMES ANTISTATIQUES ESD.

TUYAUX

PRÉCONISATION DES TUYAUX

DESCRIPTION	EFFI MAX	POLYURÉTHANE	CAOUTCHOUC
Pilant	++	++	+
Léger	++	++	+
Extérieur	+++	+	+++
Résistant aux étincelles	+++	-	+++
Environnement difficile	+++	++	+++
Anti-statique	+++	-	+++
Plage de température	-40 to +194F° -40 to +90°C	-22 to +176F° -30 to +80°C	-40 to +194F° -40 to +90°C



Au débit d'air recommandé, la chute de pression est de 0,2 bar / 2.9 psi pour un tuyau d'une longueur de 5m.
Il est recommandé de choisir une taille au dessus pour chaque 10 m de longueur de tuyau.

GAMME EFFI

CP EFFI est une gamme de tuyaux de première qualité, anti-statiques, extrêmement légers, résistants et solides, conçus pour aider l'opérateur à optimiser la productivité de l'outil.

TUYAUX EFFI MAX

Destinés aux applications de meulage générales

- Extrêmement légers
- Anti-statiques
- Tuyaux en caoutchouc
- Souples et flexibles
- Résistants aux bavures de soudure



DIMENSIONS (DIXDE)		LONGUEUR		PRESS. MAX. DE FONCTIONNEMENT	DÉBIT D'AIR		POIDS PAR 20M		RÉFÉRENCE
in. ID	mm	ft	m	Bar (PSI)	cfm	l/s	lb	kg	
3/8	16x22.5	9.8	3	232 (16)	91.1	43	1	0.5	615 813 2080
3/8	9.5x12.5	65.6	20	232 (16)	27.6	13	6.4	2.9	894 016 9921
1/2	13x18.6	65.6	20	232 (16)	44.5	21	8.6	3.9	615 810 9000
5/8	16x22.5	65.6	20	232 (16)	91.1	43	10.6	4.8	615 810 9010
3/4	20x26.1	65.6	20	232 (16)	159	75	11.9	5.4	615 810 9020
1/2	13x18,6	164	50	232 (16)	44.5	21	21.5	9,75	615 813 0680
5/8	16x22,5	164	50	232 (16)	91.1	43	26.5	12	615 813 0690
3/4	20x26,1	164	50	232 (16)	159	75	29.75	13.5	615 813 0700

Les tuyaux de qualité standard en PUR et caoutchouc offrent le meilleur rapport qualité-prix pour un fonctionnement optimisé avec des outils pneumatiques.

TUYAUX EN CAOUTCHOUC

Destinés aux applications les plus exigeantes, construction, mines, chantier naval, fonderies, etc.

- Solides
- Anti-statiques
- Résistants aux projections de meulage et soudure



DIMENSIONS (DIXDE)		LONGUEUR		PRESS. MAX. DE FONCTIONNEMENT	DÉBIT D'AIR		POIDS PAR 30 M		RÉFÉRENCE
in. ID	mm	ft	m	Bar (PSI)	cfm	l/s	lb	kg	
3/8	10x16	65.6	20	16 (232)	27.5	13	7.9	3.6	615 810 8640
1/2	12.5x19.1	65.6	20	16 (232)	44.5	21	10.4	4.7	615 810 8650
5/8	16x23	65.6	20	16 (232)	91.1	43	13.4	6.1	615 810 8660
3/4	20x26.6	65.6	20	16 (232)	159	75	17.2	7.8	615 810 8680
1	25x34	65.6	20	16 (232)	265	125	26.0	11.8	615 810 8700

TUYAUX EN POLYURÉTHANE

Destinés aux applications intensives en intérieur et en extérieur

- Résistants à l'huile
- Flexibles
- Longue durée de vie
- Sans PVC :
- Éco-responsables



DIMENSIONS (DIXDE)		LONGUEUR		PRESS. MAX. DE FONCTIONNEMENT	DÉBIT D'AIR		POIDS PAR 25 M		RÉFÉRENCE
in. ID	mm	ft	m	Bar (PSI)	cfm	l/s	lb	kg	
1/4	6.5x10	82	25	20 (290)	8.5	4.0	2.9	1.3	615 804 6230
5/16	8x12	82	25	20 (290)	15.9	7.5	4.8	2.2	615 804 6240
3/8	9.5x13	82	25	16 (232)	27.5	13.0	5.5	2.5	615 804 6250
1/2	13x18	82	25	13 (188)	44.5	21.0	8.8	4.0	615 804 6260

KITS TUYAUX



Les kits de tuyaux sont munis d'un raccord fileté en leurs extrémités et disponibles en longueur fixe de 8 m, prêts à l'utilisation.

DIMENSIONS (DlxDE)		MALE		LONG.		RÉFÉRENCE		MATIÈRE
in.	ID	mm	in.	ft	m	NPT	BSP	
1/4	6.5x10	1/4	26.2	8		615 811 2130	615 804 6270	PU
5/16	8x12	1/4	26.2	8		615 811 2140	615 804 6280	PU
3/8	10x13	1/4	26.2	8		615 811 2150	615 804 6290	PU
3/8	10x13	3/8	26.2	8		615 811 2400	615 811 2380	PU
1/2	13x18	1/2	26.2	8		615 811 2160	615 804 6300	PU
1/2	13x18	3/8	26.2	8		615 811 2410	615 811 2390	PU
5/8	16x23	1/2	26.2	8		615 811 2680	615 811 2670	Caoutchouc

KITS MANCHETTES CAOUTCHOUC



L'utilisation d'un kit manchette d'alimentation entre l'outil et le tuyau d'air comprimé renforce la sécurité et augmente la durée de vie de l'outil et sa maniabilité.



DIAM. TUYAU		TAILLE FILET	LONGUEUR TUYAU			RÉFÉRENCE	
in.	mm	in.	ft	m	NPT	BSP	
3/8	10	1/4	2.0	0.6	CA047270	615 811 1920	
1/2	13	3/8	2.0	0.6	CA049271	615 811 2640	
1/2	13	1/2	2.0	0.6	CA049270	615 811 1930	
5/8	16	1/2	2.0	0.6	615 811 2660	615 811 2650	

TUYAUX SPIRALÉS EN POLYURÉTHANE

Les tuyaux spiralés sont spécialement adaptés aux outils utilisés à des distances variables. Verticalement ou horizontalement, ils offrent un progrès en matière d'ergonomie. Équipés de raccords tournants à bille aux extrémités (excepté le 11x16), ils peuvent être branchés directement à l'outil, pour éviter les torsions.

- Auto-rétractables
- Légers et flexibles
- Robustes et solides



DIMENSIONS (DlxDE)		FILETAGE MÂLE	LONGUEUR DE TRAVAIL		LONGUEUR			RÉFÉRENCE		
in.	ID		mm	in.	ft	m	A	B	C	NPT
						mm (in.)	mm (in.)	mm (in.)		
1/4	5x8	1/4	6.6	2	19.7 (500)	6.3 (160)	5.9 (150)			615 804 6310
1/4	5x8	1/4	13.1	4	19.7 (500)	12.6 (320)	5.9 (150)			615 804 6320
1/4	5x8	1/4	19.7	6	19.7 (500)	18.5 (470)	5.9 (150)			615 804 6330
1/4	5x8	1/4	26.2	8	19.7 (500)	24.4 (620)	5.9 (150)			615 804 6340
1/4	6.5x10	1/4	6.6	2	19.7 (500)	5.5 (140)	5.9 (150)	615 810 9670		615 804 6350
1/4	6.5x10	1/4	13.1	4	19.7 (500)	13 (330)	5.9 (150)	615 810 9680		615 804 6360
1/4	6.5x10	1/4	19.7	6	19.7 (500)	20.1 (510)	5.9 (150)	615 810 9690		615 804 6370
1/4	6.5x10	1/4	26.2	8	19.7 (500)	27.6 (700)	5.9 (150)	615 810 9700		615 804 6380
5/16	8x12	3/8	6.6	2	19.7 (500)	5.1 (130)	5.9 (150)	615 810 9710		615 804 6390
5/16	8x12	3/8	13.1	4	19.7 (500)	11.8 (300)	5.9 (150)	615 810 9720		615 804 6400
5/16	8x12	3/8	19.7	6	19.7 (500)	18.1 (460)	5.9 (150)	615 810 9730		615 804 6410
5/16	8x12	3/8	26.2	8	19.7 (500)	24.8 (630)	5.9 (150)	615 810 9740		615 804 6420
7/16	11x16	3/8	6.6	2	19.7 (500)	4.7 (120)	5.9 (150)	615 810 9750		615 804 6430
7/16	11x16	3/8	13.1	4	19.7 (500)	10.6 (270)	5.9 (150)	615 810 9760		615 804 6440
7/16	11x16	3/8	19.7	6	19.7 (500)	16.5 (420)	5.9 (150)	615 810 9770		615 804 6450
7/16	11x16	3/8	26.2	8	19.7 (500)	22.4 (570)	5.9 (150)	615 810 9780		615 804 6460



Chicago Pneumatic offre une vaste gamme de raccords pour les outils pneumatiques. La gamme est constituée de quatre types de raccords, chacun ayant des caractéristiques différentes, cependant tous les raccords sont conçus avec un souci de qualité, d'ergonomie et de performance. Pour couvrir la plupart des besoins du marché global, Chicago Pneumatic offre trois types de profils de raccords, Euro-, ISO 6150B- et le profil asiatique.

Le raccord EF, Chicago Pneumatic est un raccord unique sans restriction d'air, ce qui minimise les chutes de pression. Grâce à leur conception novatrice, les EF conviennent aux environnements difficiles. Ils sont faciles à connecter et à déconnecter avec leur système de raccordement "pousser/tourner". Les raccords EF sont des versions sécurisées qui évitent les risques de séparation brusque du raccord et de l'embout.

	DÉBIT D'AIR	DISPOSITIF DE SÉCURITÉ	ENVIRONNEMENT INTENSIF	DURABILITÉ	ERGONOMIQUE
EF	+++	++	++	++	+++
Sécurité	++	+++	+	+	+
Détachement rapide	++	-	+	++	+++
Griffe	+++	-	+++	+++	-

Capacité maxi du débit d'air (Delta 0.5 bar) – Débit d'air économique (Delta 0.2 bar)

ADAPTABILITÉ DES RACCORDS

RACCORD		ISO6105B 6mm	EURO 7.6mm	EURO 10.4mm	ASIA 7.5mm
CEJN	310	X			
	320		X		
	410			X	
TEMA	1300	X			
	1600		X		
	1700			X	
ARO	23-23902	X			
RECTUS	14 - 22	X			
	25 (KA, KB, KD, KE, KL, KS)		X		
	26 (KA, KB, KE)		X		
	27			X	
PREVOST	ARM-ASC-ARC-06 ESC 07	X	X		
LEGRIS	14 - 22	X			
	25 (KA, KB, KD, KE, KL, KS)		X		
NITTO	Hi CUPLA200				X

RACCORD EF – SÉRIE EURO : EUROPE

RACCORD EF - EURO 7.6 mm / Capacité maxi du débit d'air : 37.5 l/s (Delta 0.5 bar)
Débit d'air : 25 l/s (Delta 0.2 bar)

RACCORD EURO 7.6mm



FILETAGE MÂLE in.	RÉFÉRENCE BSP
1/4	615 810 5140
3/8	615 810 5150
1/2	615 810 5160

FILETAGE FEMELLE in.	RÉFÉRENCE BSP
1/4	615 810 5170
3/8	615 8105 180
1/2	615 810 5190

CONNEXION TUYAU mm	RÉFÉRENCE
6	615 810 5500
8	615 810 5530
10	615 810 5540
13	615 810 5550

FILETAGE MÂLE in.	RÉFÉRENCE	
	BSP	NPT
1/4	615 810 5880	615 810 5940
3/8	615 810 5890	615 810 5950
1/2	615 810 5900	615 810 5960

FILETAGE FEMELLE in.	RÉFÉRENCE BSP
1/4	615 810 5910
3/8	615 810 5920
1/2	615 810 5930

CONNEXION TUYAU mm	RÉFÉRENCE
6	615 810 6220
8	615 810 6250
10	615 810 6260
13	615 810 6270

RACCORD EF - EURO 10.4 mm / Capacité maxi du débit d'air: 72 l/s (Delta 0.5 bar)

RACCORD EURO 10.4mm

FILETAGE MÂLE in.	RÉFÉRENCE BSP
3/8	615 810 6390
1/2	615 810 6400
3/4	615 810 6410

FILETAGE FEMELLE in.	RÉFÉRENCE BSP
3/8	615 810 6420
1/2	615 810 6430
3/4	615 810 6440

CONNEXION TUYAU mm	RÉFÉRENCE
10	615 810 6510
13	615 810 6520
16	615 810 6530
19	615 810 6540

FILETAGE MÂLE in.	RÉFÉRENCE	
	BSP	NPT
3/8	615 810 6650	615 810 6680
1/2	615 810 6660	615 810 6690
3/4	615 810 6670	615 810 6700

FILETAGE FEMELLE in.	RÉFÉRENCE BSP
3/8	615 810 6710
1/2	615 810 6720
3/4	615 810 6730

CONNEXION TUYAU mm	RÉFÉRENCE
10	615 810 6770
13	615 810 6780
16	615 810 6790
19	615 810 6800

RACCORD EF - ISO 6150B MIL-C4109: AMÉRIQUE DU NORD, FRANCE, ITALIE

RACCORD EF- ISO 6150B 6 mm / Capacité maxi du débit d'air : 16.7 l/s (Delta 0.5 bar)
Débit d'air : 11 l/s (Delta 0.2 bar)

RACCORD ISO 6150B 6 mm



FILETAGE MÂLE in.	RÉFÉRENCE	
	NPT	BSP
1/4	615 810 4850	615 810 4790
3/8	615 810 4860	615 810 4800
1/2	615 810 4870	615 810 4810



FILETAGE FEMELLE in.	RÉFÉRENCE	
	NPT	BSP
1/4	615 810 4880	615 810 4820
3/8	615 810 4890	615 810 4830



CONNEXION TUYAU mm	RÉFÉRENCE
6	615 810 5300
8	615 810 5310
10	615 810 5320
13	615 810 5330



FILETAGE MÂLE in.	RÉFÉRENCE	
	NPT	BSP
1/4	615 810 5620	615 810 5560
3/8	615 810 5630	615 810 5570
1/2	615 810 5640	615 810 5580



FILETAGE FEMELLE in.	RÉFÉRENCE	
	NPT	BSP
1/4	615 810 5650	615 810 5590
3/8	615 810 5660	615 810 5600
1/2	615 810 5670	615 810 5610



CONNEXION TUYAU mm	RÉFÉRENCE
6	615 810 6040
8	615 810 6050
10	615 810 6060
13	615 810 6070

RACCORD EF - ISO 6150B 8 mm / Capacité maxi du débit d'air : 43 l/s (Delta 0.5 bar)
Débit d'air : 27 l/s (Delta 0.2 bar)

RACCORD ISO 6150B 8mm



FILETAGE MÂLE in.	RÉFÉRENCE	
	NPT	BSP
1/4	615 810 4980	615 810 4920
3/8	615 810 4990	615 810 4930
1/2	615 810 5000	615 810 4940



FILETAGE FEMELLE in.	RÉFÉRENCE	
	NPT	BSP
1/4	615 810 5010	615 810 4950
3/8	615 810 5020	615 810 4960
1/2	615 810 5030	615 810 4970



CONNEXION TUYAU mm	RÉFÉRENCE
8	615 810 5380
10	615 810 5390
13	615 810 5400
16	615 810 5410



FILETAGE MÂLE in.	RÉFÉRENCE	
	NPT	BSP
1/4	615 810 5740	615 810 5680
3/8	615 810 5750	615 810 5690
1/2	615 810 5760	615 810 5700



FILETAGE FEMELLE in.	RÉFÉRENCE	
	NPT	BSP
1/4	615 810 5770	615 810 5710
3/8	615 810 5780	615 810 5720
1/2	615 810 5790	615 810 5730



CONNEXION TUYAU mm	RÉFÉRENCE
8	615 810 6110
10	615 810 6120
13	615 810 6130
16	615 811 1330

RACCORD EF- ISO6150B 11 mm / Capacité maxi du débit d'air: 76.5 l/s (Delta 0.5 bar)
Débit d'air : 52 l/s (Delta 0.2 bar)

RACCORD ISO 6150B 11mm



FILETAGE MÂLE in.	RÉFÉRENCE	
	NPT	BSP
3/8	615 810 5090	615 810 5050
1/2	615 810 5100	615 810 5060
3/4	615 810 6350	615 810 6340



FILETAGE FEMELLE in.	RÉFÉRENCE	
	NPT	BSP
3/8	615 810 5110	615 810 5070
1/2	615 810 5120	615 810 5080
3/4	615 810 6370	615 810 6360



CONNEXION TUYAU mm	RÉFÉRENCE
10	615 810 5460
13	615 810 5470
16	615 810 5480
19	615 810 5490



FILETAGE MÂLE in.	RÉFÉRENCE	
	NPT	BSP
3/8	615 810 5840	615 810 5800
1/2	615 810 5850	615 810 5810
3/4	615 810 6920	615 810 6910



FILETAGE FEMELLE in.	RÉFÉRENCE	
	NPT	BSP
3/8	615 810 5860	615 810 5820
1/2	615 810 5870	615 810 5830
3/4	615 810 6940	615 810 6930



CONNEXION TUYAU mm	RÉFÉRENCE
10	615 810 6180
13	615 810 6190
16	615 810 6200
19	615 810 6210



RACCORDS EF - ASIE 7,5 MM: JAPON, CHINE, INDE

RACCORD EF - ASIE 7,5 mm / Capacité maxi du débit d'air : 34 l/s (Delta 0.5 bar)
Débit d'air : 23 l/s (Delta 0.2 bar)

RACCORD ASIE 7,5 mm



FILETAGE MÂLE in.	RÉFÉRENCE R
1/4	615 810 6560
3/8	615 810 6570
1/2	615 810 6580



FILETAGE FEMELLE in.	RÉFÉRENCE R
1/4	615 810 6590
3/8	615 810 6600
1/2	615 810 6610



CONNEXION TUYAU mm	RÉFÉRENCE
6	615 810 8710
8	615 810 6620
10	615 810 6630
13	615 810 6640



FILETAGE MÂLE in.	RÉFÉRENCE R
1/4	615 810 6810
3/8	615 810 6820
1/2	615 810 6830



FILETAGE FEMELLE in.	RÉFÉRENCE R
1/4	615 810 6840
3/8	615 810 6850
1/2	615 810 6870



CONNEXION TUYAU mm	RÉFÉRENCE
6	615 810 6970
8	615 810 6880
10	615 810 6890
13	615 810 6900

RACCORDS DE SÉCURITÉ

EURO 7,6 mm / Capacité maxi du débit d'air : 34 l/s (Delta 0.5 bar)
Débit d'air : 22 l/s (Delta 0.2 bar)



CONNEXION TUYAU mm	RÉFÉRENCE BSP
6	615 811 1660
8	615 811 1670
10	615 811 1680
12,5	615 811 1690



FILETAGE MÂLE in.	RÉFÉRENCE BSP
1/4	615 811 1700
3/8	615 811 1710
1/2	615 811 1720



FILETAGE FEMELLE in.	RÉFÉRENCE BSP
1/4	615 811 1740
3/8	615 811 1750
1/2	615 811 1760

Raccords Euro
7.6mm
voir page 137



EURO 10,4 mm / Capacité maxi du débit d'air : 62 l/s (Delta 0.5 bar)
Débit d'air : 40.7 l/s (Delta 0.2 bar)



CONNEXION TUYAU mm	RÉFÉRENCE BSP
10	615 811 1840
13	615 811 1850
16	615 811 1860



FILETAGE MÂLE in.	RÉFÉRENCE BSP
1/4	615 811 1870
3/8	615 811 1880
1/2	615 811 1890



FILETAGE FEMELLE in.	RÉFÉRENCE BSP
1/2	615 811 1900

Raccords Euro
10.4mm
voir page 137



RACCORDS À GRIFFES

Débit d'air : 280 l/s



FILETAGE MÂLE	RÉFÉRENCE	
	NPT	BSP
3/8"	615 810 9070	615 810 9030
1/2"	615 810 9080	615 810 9040
3/4"	615 810 9090	615 810 9050
1"	615 810 9100	615 810 9060



FILETAGE FEMELLE	RÉFÉRENCE	
	NPT	BSP
3/8"	615 810 9150	615 810 9110
1/2"	615 810 9160	615 810 9120
3/4"	615 810 9170	615 810 9130
1"	615 810 9180	615 810 9140



CONNEXION TUYAU	RÉFÉRENCE	
	UNIVERSEL US	STANDARD DIN 3489
6,5mm (1/4")	-	615 810 9190
10 mm (3/8")	615 810 9270	615 810 9200
13 mm (1/2")	615 810 9280	615 810 9210
16 mm (5/8")	-	615 810 9220
19 mm (3/4")	615 810 9290	615 810 9230
25 mm (1")	615 810 9300	615 810 9240



RACCORDS RAPIDES - SÉRIE EURO : EUROPE

EURO 7.6 mm / Capacité maxi du débit d'air : 34 l/s (Delta 0.5 bar)
Débit d'air : 19 l/s (Delta 0.2 bar)

FILETAGE MÂLE in.	RÉFÉRENCE BSP	FILETAGE FEMELLE in.	RÉFÉRENCE BSP	CONNEXION TUYAU mm	RÉFÉRENCE
1/4	615 811 0720	1/4	615 811 0750	6	615 811 0780
3/8	615 811 0730	3/8	615 811 0760	8	615 811 0790
1/2	615 811 0740	1/2	615 811 0770	10	615 811 0800
				13	615 811 0810

Raccords Euro
7.6mm
voir page 137

EURO 10.4mm / Capacité maxi du débit d'air : 57 l/s (Delta 0.5 bar)
Débit d'air : 37 l/s (Delta 0.2 bar)

FILETAGE MÂLE in.	RÉFÉRENCE BSP	FILETAGE FEMELLE in.	RÉFÉRENCE BSP	CONNEXION TUYAU mm	RÉFÉRENCE
3/8	615 811 0820	3/8	615 811 0850	10	615 811 0880
1/2	615 811 0830	1/2	615 811 0860	13	615 811 0890
3/4	615 811 0840	3/4	615 811 0870	16	615 811 0900
				19	615 811 0910

Raccords Euro
10.4mm
voir page 137

RACCORDS RAPIDES - ISO 6150B MIL-C4109: AMÉRIQUE DU NORD, FRANCE, ITALIE

ISO 6150B 6 mm / Capacité maxi du débit d'air : 15 l/s (Delta 0.5 bar)
Débit d'air économique : 11 l/s (Delta 0.2 bar)

FILETAGE MÂLE in.	RÉFÉRENCE NPT	FILETAGE FEMELLE in.	RÉFÉRENCE NPT	CONNEXION TUYAU mm	RÉFÉRENCE
1/4	615 811 0420	1/4	615 811 0450	6	615 811 0480
3/8	615 811 0430	3/8	615 811 0460	8	615 811 0490
1/2	615 811 0440	1/2	615 811 0470	10	615 811 0500
				13	615 811 0510

Raccords ISO 6150B
6mm
voir page 138

ISO 6150B 8 mm / Capacité maxi du débit d'air : 30 l/s (Delta 0.5 bar)
Débit d'air : 20 l/s (Delta 0.2 bar)

FILETAGE MÂLE in.	RÉFÉRENCE NPT	FILETAGE FEMELLE in.	RÉFÉRENCE NPT	CONNEXION TUYAU mm	RÉFÉRENCE
1/4	615 811 0520	1/4	615 811 0550	6	615 811 0580
3/8	615 811 0530	3/8	615 811 0560	8	615 811 0590
1/2	615 811 0540	1/2	615 811 0570	10	615 811 0600
				13	615 811 0610

Raccords ISO 6150B
8mm
voir page 138

ISO 6150B 11 mm / Capacité maxi du débit d'air : 60 l/s (Delta 0.5 bar)
Débit d'air : 40 l/s (Delta 0.2 bar)

FILETAGE MÂLE in.	RÉFÉRENCE NPT	FILETAGE FEMELLE in.	RÉFÉRENCE NPT	CONNEXION TUYAU mm	RÉFÉRENCE
3/8	615 811 0620	3/8	615 811 0650	10	615 811 0680
1/2	615 811 0630	1/2	615 811 0660	13	615 811 0690
3/4	615 811 0640	3/4	615 811 0670	16	615 811 0700
				19	615 811 0710

Raccords ISO 6150B
11mm
voir page 138

RACCORDS RAPIDES - ASIE 7.5 MM : JAPON, CHINE, INDE

ASIE 7.5 mm / Capacité maxi du débit d'air : 36 l/s (Delta 0.5 bar)
Débit d'air : 11 l/s (Delta 0.2 bar)

FILETAGE MÂLE in.	RÉFÉRENCE R	FILETAGE FEMELLE in.	RÉFÉRENCE R	CONNEXION TUYAU mm	RÉFÉRENCE
3/8	615 811 0320	3/8	615 811 0350	6	615 811 0380
1/2	615 811 0330	1/2	615 811 0360	8	615 811 0390
3/4	615 811 0340	3/4	615 811 0370	10	615 811 0400
				13	615 811 0410

Raccords ASIE
7.5mm
voir page 139

VANNES

Convient pour l'air, l'eau et de nombreux autres liquides



DESCRIPTION	FILETAGE FEMELLE	RÉFÉRENCE	
	in.	NPT	BSP
CP BAL 08	1/4	615 810 9490	615 810 9410
CP BAL 10	3/8	615 810 9500	615 810 9420
CP BAL 15	1/2	615 810 9510	615 810 9430
CP BAL 20	3/4	615 810 9520	615 810 9440
CP BAL 25	1	615 810 9530	615 810 9450
CP BAL 32	1-1/4	-	615 810 9460
CP BAL 40	1-1/2	-	615 810 9470
CP BAL 50	2	-	615 810 9480

RACCORD TOURNANT 360°

Améliore l'ergonomie et facilite l'utilisation des outils en espace restreint



	RÉFÉRENCE
Raccord	894 015 8412

*Filetage entrée et sortie d'air : 1/4"BSP

LE KIT DES INDISPENSABLES

(CONTENU)



ASSUREZ-VOUS QUE VOUS AVEZ LES MEILLEURES CONDITIONS DE TRAVAIL

- ▶ **PRESSION SUFFISANTE**
- ▶ **DÉBIT D'AIR CONSTANT**
- ▶ **RACCORDEMENT CORRECT A L'OUTIL**
(SELON LES INSTRUCTIONS DU MANUEL DE L'OPERATEUR)
- ▶ **MEILLEURE ERGONOMIE**

KIT DES INDISPENSABLES 615 812 0120

ART. INCLUS	CARACTÉRISTIQUES	RÉFÉRENCE
Airflex	1/2" NPT	894 017 1567
Kit Manchette 1/2" NPT	1/2" NPT	CA049270
Raccord ISO6150B	11 mm 1/2" Fem	615 810 5870
EF Coupleur ISO6150B	11 mm Tuyau dia. 16 mm	615 810 5480
Tuyau Effi Max	16mm (5/8") - 20 m	615 810 9010
Collier de serrage HD x2	Pour caoutchouc 22-25 mm	615 811 0050
Raccord ISO6150B	11 mm Tuyau dia. 16 mm	615 810 6200
EF Coupleur ISO6150B	11 mm 1/2" Mâle	615 810 5100
FRL	2 niveaux 1/2" NPT	894 016 8517
Porte FRL	Pour FRL métallique 1/2"	615 812 0450
Bouteille d'huile	Lubrifiant 120 ml	CA149661
Gants Anti-Vibratiles	Taille XL	894 015 8619



ACCESSOIRES DE CONNEXION

LUBRIFICATION

HUILE DE LUBRIFICATION



DESCRIPTION	RÉFÉRENCE
0.12 l (4 oz) Huile pour outils pneumatiques	CA149661
0.591 l (20.8 oz) Huile pour outils pneumatiques	CA000046
3.8 l (1 gal.) Huile Airoilene	P089507

GRAISSE CP



DESCRIPTION	RÉFÉRENCE
Graisse pour mécanisme de chocs (Tube 100 g)	894 015 8455
Graisse pour mécanisme de chocs (Cartouche 400 g)	894 015 8456

PISTOLET GRAISSEUR



DESCRIPTION	RÉFÉRENCE
Pistolet graisseur	C098689

MINI HUILEUR



DESCRIPTION	RÉFÉRENCE
FILETAGE 1/4" NPT	205 052 4123
FILETAGE 3/8" NPT	205 052 4293

LUBRIFICATEURS

RÉFÉRENCE	CAPACITÉ M/LITRE	TAILLE FILET	PRESS. MAX. DE FONCTIONNEMENT
615 812 0480	30 ml	1/4" BSP	34.0 bar (500psi)
615 812 0490	40 ml	1/2" BSP	34.0 bar (500psi)
615 812 0500	110 ml	3/4" BSP	18.0 bar (260psi)

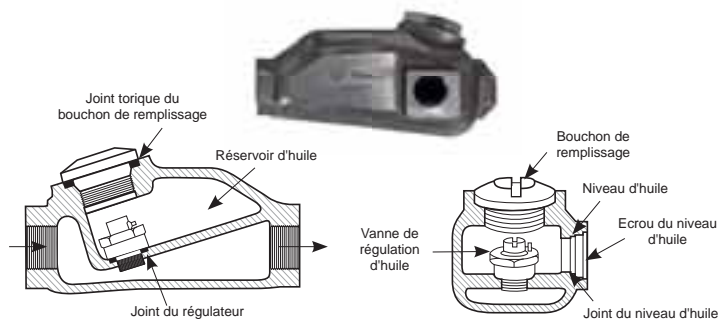

AUTRES ACCESSOIRES

RÉGULATEURS DE DÉBIT D'AIR



DESCRIPTION	RÉFÉRENCE
Régulateur de débit d'air économique 1/4" NPT	LC121737
Régulateur pour fort débit 1/4" NPT	CA085203

SOUFFLETTES



DESCRIPTION	RÉFÉRENCE
Soufflette standard	615 811 2690
Soufflette standard silencieuse	615 811 2700
Soufflette nez rallongé	615 811 2710
Soufflette nez rallongé silencieuse	615 811 2720

*Filetage entrée d'air : 1/4" BSP

FUSIBLES D'AIR

Lorsqu'un raccord se desserre d'un tuyau pressurisé ou lorsque le tuyau est endommagé, le tuyau laisse échapper une quantité d'air trop importante de manière incontrôlable, ce qui transforme le tuyau en fouet. Cela peut provoquer des blessures, et endommager la pièce de fabrication ou le poste de travail.

La meilleure manière de prévenir ces accidents est d'utiliser un fusible d'air qui réduit les risques de voir un tuyau

se transformer en fouet lorsque qu'un tuyau éclate ou qu'un raccord se desserre. Le fusible d'air bloque l'alimentation en air et la réinitialise automatiquement dès que la pression en aval de la ligne est restaurée.

Les fusibles d'air permettent de répondre aux exigences OSHA 1926.302 (USA) et peuvent éviter d'avoir recours aux tuyaux de retenue ou de protection requis par la Norme // Européenne EN983.

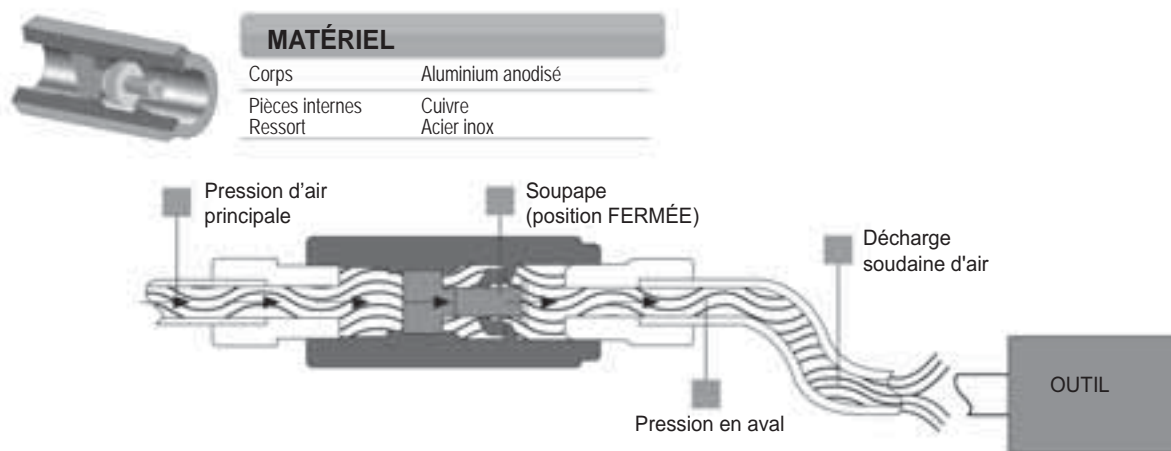

- Réduit le risque de coup de fouet, protégeant ainsi les opérateurs
- Conception simple et fiable
- Durée de vie prolongée

- Corps en aluminium anodisé, grande résistance à la corrosion
- Ré-enclenchement automatique pour rétablir l'activité en aval

FILETAGE	VALEUR DE VARIATION PRESSION		VALEUR DE COUPURE DÉBIT À 7 BARS		DÉBIT MAX DE L'OUTIL UTILISÉ		POUR DÉBIT D'AIR UTILE	RÉFÉRENCES	
	bar	psi	l/s	cfm	l/s	cfm		BSP	NPT
1/4"	0.14	2.03	7.8	16.4	5.0	10.5	Bas	615 811 2420	
1/4"	0.30	4.35	13.0	27.3	10.0	21.0	Haut		615 811 2460
3/8"	0.14	2.03	18.0	37.8	10.0	21.0	Bas	110422	
3/8"	0.30	4.35	32.0	67.2	25.0	52.5	Haut	110432	615 811 2480
1/2"	0.30	4.35	45.0	94.5	35.0	73.5	Haut	110442	
3/4"	0.30	4.35	75.0	157.5	60.0	126.0	Haut	615 811 2430	
1"	0.30	4.35	86.0	180.6	70.0	147.0	Haut	615 811 2440	

ÉQUIPEMENT DE TEST

SIMULATEUR D'OUTIL PNEUMATIQUE



DESCRIPTION	RÉFÉRENCE
Simulateur d'outil pneumatique	615 811 0090

Pour vérifier si la pression ou le débit d'air est suffisante pour l'outil. Le simulateur d'outil pneumatique sera connecté à la place de l'outil pneumatique. Livré avec différents types de raccords.

ÉQUILIBREURS

ÉQUILIBREURS - CP9911 À CP9950

Les équilibreurs CP sont des produits de première qualité conçus pour supporter des outils et soulager le bras de l'opérateur.

Ils éliminent le stress, la fatigue et augmente la productivité. Idéal pour les outils lourds et les tâches répétitives.



Équilibreur à ressort :

- . Forme cylindrique
- . Rétraction automatique de la charge
- . La zone de travail reste libre
- . Câble en acier inoxydable
- . Boîtier en aluminium
- . Course du câble : 1 600 à 2 500 mm

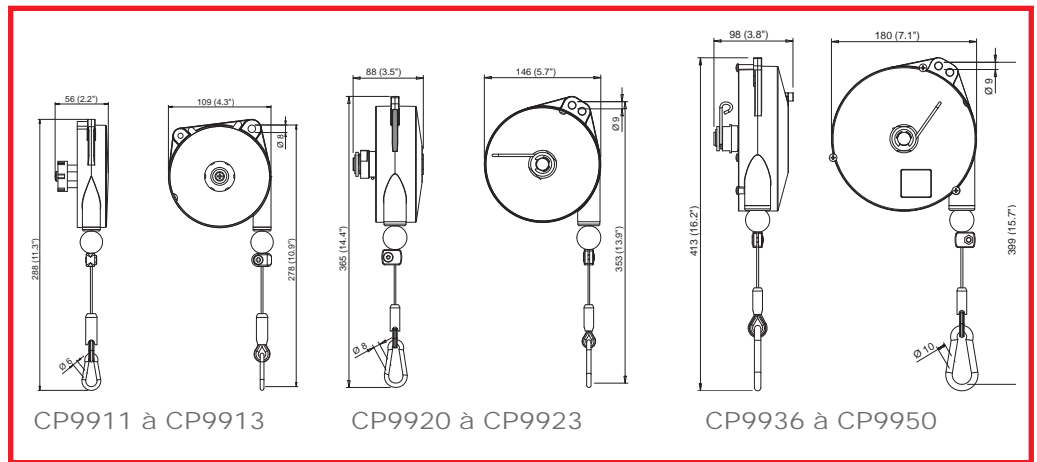

MODÈLE	CAPACITÉ		COURSE DU CÂBLE		POIDS NET		RÉFÉRENCE
	lb	kg	in.	mm	lb	kg	
ÉQUILIBREURS							
CP9911	0.8-2.2	0.4-1	5.2	1,600	1.3	0.6	894 109 9110
CP9912	2.2-4.4	1-2	5.2	1,600	1.3	0.6	894 109 9120
CP9913	4.4-6.6	2-3	5.2	1,600	1.5	0.7	894 109 9130
ÉQUILIBREURS							
CP9920	2.2-5.5	1-2.5	6.5	2,000	4.4	2.0	894 109 9200
CP9921	4.4-8.8	2-4	6.5	2,000	4.4	2.0	894 109 9210
CP9922	8.8-13.2	4-6	6.5	2,000	5.1	2.3	894 109 9220
CP9923	13.2-17.6	6-8	6.5	2,000	5.5	2.5	894 109 9230
ÉQUILIBREURS							
CP9936	4.4-8.8	2-4	8.2	2,500	6.4	2.9	894 109 9360
CP9937	8.8-13.2	4-6	8.2	2,500	7.1	3.2	894 109 9370
CP9938	13.2-17.6	6-8	8.2	2,500	7.7	3.5	894 109 9380
CP9939	17.6-22.0	8-10	8.2	2,500	8.2	3.7	894 109 9390
CP9940	22.0-30.8	10-14	8.2	2,500	8.8	4.0	894 109 9400
CP9946	4.4-8.8	2-4	8.2	2,500	6.6	3.0	894 109 9460
CP9947	8.8-13.2	4-6	8.2	2,500	7.3	3.3	894 109 9470
CP9948	13.2-17.6	6-8	8.2	2,500	7.9	3.6	894 109 9480
CP9949	17.6-22.0	8-10	8.2	2,500	8.4	3.8	894 109 9490
CP9950	22.0-30.8	10-14	8.2	2,500	8.8	4.0	894 109 9500

* Équipé d'un dispositif de blocage de course

ÉQUILIBREURS - CP9954 À CP9971



Compensateur de charge :

- . Forme conique
- . Force de rétraction constante
- . Permet de conserver la hauteur sélectionnée
- . Câble en acier inoxydable
- . Boîtier en aluminium
- . Course du câble 2 000 mm

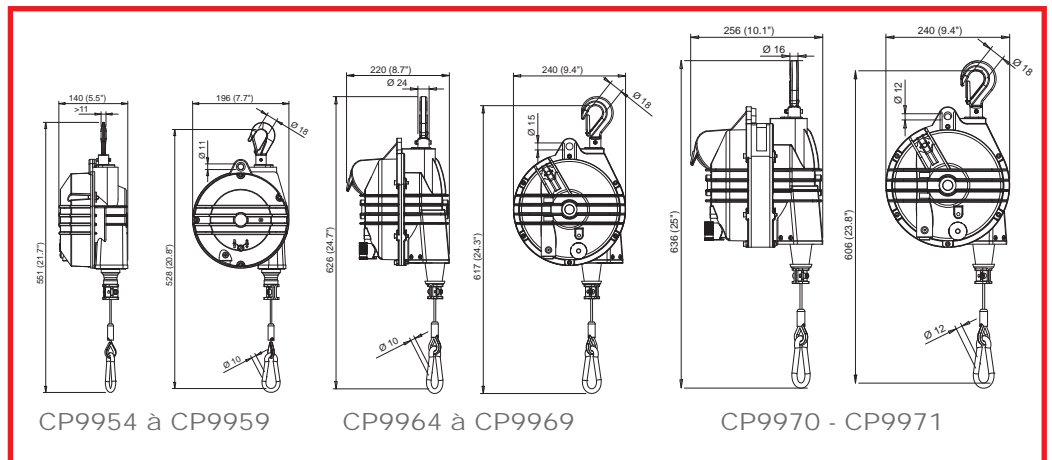

MODÈLE	CAPACITÉ		COURSE DU CÂBLE		POIDS NET		RÉFÉRENCE
	lb	kg	in.	mm	lb	kg	
ÉQUILIBREURS							
CP9954	8.8-15.4	4-7	6.5	2,000	11.0	5.0	894 109 9540
CP9955	15.4-22.0	7-10	6.5	2,000	12.1	5.5	894 109 9550
CP9956	22.0-30.8	10-14	6.5	2,000	12.1	5.5	894 109 9560
CP9957	30.8-39.7	14-18	6.5	2,000	14.3	6.5	894 109 9570
CP9958	39.7-48.5	18-22	6.5	2,000	13.2	6.0	894 109 9580
CP9959	48.5-55.1	22-25	6.5	2,000	14.6	6.6	894 109 9590
ÉQUILIBREURS							
CP9964	55.1-66.1	25-30	6.5	2,000	25.4	11.5	894 109 9640
CP9965	66.1-77.2	30-35	6.5	2,000	26.0	11.8	894 109 9650
CP9966	77.2-99.2	35-45	6.5	2,000	27.3	12.4	894 109 9660
CP9967	99.2-121.2	45-55	6.5	2,000	27.6	12.5	894 109 9670
CP9968	121.2-143.3	55-65	6.5	2,000	30.0	13.6	894 109 9680
CP9969	143.3-165.3	65-75	6.5	2,000	32.0	14.5	894 109 9690
ÉQUILIBREURS							
CP9970	165.3-198.4	75-90	6.5	2,000	38.1	17.3	894 109 9700
CP9971	198.4-231.5	90-105	6.5	2,000	39.7	18.0	894 109 9710

COMPRESSEURS

La bonne solution à air comprimé

De l'intervention de maintenance la plus banale aux besoins des plus importants garages et ateliers de réparation, Chicago Pneumatic accompagne votre entreprise.

Chicago Pneumatic est depuis des décennies le partenaire de confiance du secteur automobile : nous comprenons pleinement les enjeux de la maintenance et de la réparation de véhicules. Non seulement nous proposons les outils puissants appropriés, mais nous développons, produisons et fournissons les solutions à air comprimé et pour l'après-vente répondant à vos exigences les plus strictes de professionnel du secteur automobile.

Votre efficacité et votre productivité, notre satisfaction.

Pour savoir où trouver des compresseurs CP dans votre pays, veuillez contacter votre distributeur le plus proche, dont les coordonnées figurent sur notre site Internet : www.cp.com



Les 10 facteurs à prendre en compte avant d'acheter un compresseur

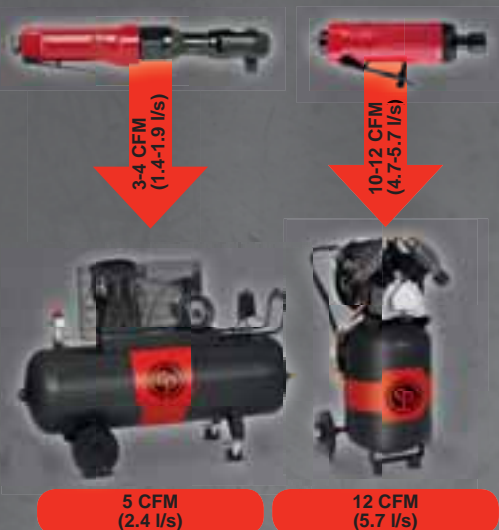

L'offre de compresseurs est riche, et le choix d'un appareil peut apparaître comme un processus laborieux. Voici 10 règles de base pour vous aider à trouver le compresseur qui répondra à vos besoins.

1 Déterminez votre type d'utilisation : occasionnelle, professionnelle ou industrielle

Vous êtes bricoleur ou au contraire, vous êtes un professionnel et vous avez besoin d'un flux d'air continu pour alimenter diverses applications dans votre usine ?

2 Déterminez les outils avec lesquels vous travaillerez afin de définir l'ensemble des besoins en volume d'air libre (FAD). Le FAD est souvent exprimé en CFM (pieds cube par mètre) ou en l/m (litre par minute)

Pour gonfler un pneu de VTT, le débit d'air et la pression sont nettement inférieurs à ceux d'un pistolet à peinture professionnel. Pour sélectionner le compresseur qui vous convient, vous devez connaître la valeur CFM totale de toutes vos applications pneumatiques individuelles. Ajoutez une marge de 25 % pour prendre en compte les inefficacités de votre réseau et votre croissance future. Le FAD est le critère de sélection le plus important.

$$\text{CFM requis} = (\text{CFM outil 1} + \text{CFM outil 2} + \text{CFM outil n}) + 25 \% \text{ du CFM total}$$

3 Déterminez votre fréquence d'utilisation : occasionnelle - intermittente - fréquente

La technologie des compresseurs à pistons est adaptée à de nombreux usages occasionnels et intermittents. Les utilisateurs fréquents préféreront les compresseurs à pistons en fonte et à vis.

4 Définissez les besoins d'espace autour de votre machine : dispositif fixe, mobile ou à distance et réservoir horizontal ou vertical

Pour pouvoir vous déplacer facilement autour de votre compresseur, optez pour un modèle avec poignées et roulettes. Pour une utilisation à distance, choisissez un compresseur à moteur. Vous restez toujours au même endroit ? Optez pour un modèle avec amortisseur de vibrations et un large socle stable. Si votre espace est limité, envisagez une réservoir vertical.

5 Définissez le confort que vous recherchez en termes de niveau sonore

Si vous disposez d'une salle séparée et d'un réseau d'air, les besoins en termes de niveau de bruit sont moindres. Par contre, si vous avez l'intention d'installer votre appareil à proximité de votre espace de travail, recherchez un compresseur silencieux.

6 Définissez vos besoins électriques

Vérifiez s'il vous faut un compresseur monophasé ou triphasé. Si vos besoins en air sont variables et que vous avez plus de 5 minutes de charge, envisagez un compresseur basé sur la fréquence. La plupart du temps, votre consommation d'air ne sera pas constante, et vous pourrez faire des économies d'énergie.

7 Définissez la taille de votre réservoir

Pour un usage moyen du type de compresseur que vous aurez choisi, la taille de réservoir standard sera suffisante. En effet, la conception de nos compresseurs est basée sur des années d'expérience.

8 Déterminez les accessoires dont vous avez besoin

Votre matériel pneumatique est particulièrement délicat ? Vous vous souciez de l'environnement, et avez besoin d'air pur ou sec spécial ? Des solutions à air de qualité telles que sècheur et filtres existent sur de nombreux modèles, séparés ou intégrés, si vous avez besoin d'air débarrassé de son humidité.

9 Vérifiez le label qualité

Pour un retour sur investissement optimal, recherchez des garanties, telles que certification ISO et pièces d'origine, pour pouvoir profiter pendant longtemps de votre compresseur en toute sécurité.

10 Vérifiez la facilité de maintenance et la disponibilité des pièces de rechange et du service après-vente

Vérifiez la facilité d'entretien de l'appareil et les intervalles d'entretien, et assurez-vous qu'un accès facile aux pièces d'origine et aux services est garanti.

Vous voulez être sûr que votre choix est le bon ? Notre équipe est à votre disposition pour vous donner des conseils professionnels sur les compresseurs Chicago Pneumatic.



Trouvez votre interlocuteur le plus proche sur www.cp.com

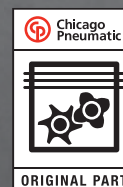

Consignes générales de sécurité pour l'utilisation de l'outillage pneumatique

L'objectif de Chicago Pneumatic est de fabriquer des outils permettant à l'opérateur de travailler efficacement en toute sécurité. Le dispositif de sécurité le plus important quel que soit l'outil, c'est l'opérateur lui-même. Votre prudence alliée à une attention soutenue constitue la meilleure protection contre les blessures. Il est impossible de couvrir tous les accidents éventuels, mais la liste suivante donne une indication des risques les plus importants. Toute personne présente dans la zone de travail sera attentive à la signalisation de danger placée sur les machines et affichée sur le lieu et veillera à la respecter. Les opérateurs doivent lire et suivre les consignes de sécurité fournies avec chaque outil. Pour obtenir une copie de ces instructions, contactez le service client local Chicago Pneumatic.

Apprenez comment chaque outil fonctionne. Même si vous avez déjà utilisé un outillage similaire, examinez soigneusement chaque outil avant de l'utiliser. Habituez-vous à lui et découvrez ses possibilités, ses limites, ses dangers potentiels, la façon dont il fonctionne et s'arrête.



ATTENTION

Risques multiples Lire et assimiler les consignes de sécurité fournies avec l'outil avant toute utilisation ou réparation. Ne pas le faire peut entraîner des blessures corporelles graves..

Tous les outils sont conçus pour fonctionner à une pression d'air de 6,3 bar + / - 0,15 bar, conformément à la norme ISO2787, 8NTC1.2. Niveaux sonores +/- 3dB(A)* mesurés conformément à la norme EN ISO15744 Niveaux de vibrations* mesurés conformément à la norme ISO8662 et ISO28927.

** Ces valeurs déclarées ont été obtenues par des essais en laboratoire conformément aux normes énoncées et sont appropriés pour la comparaison avec les valeurs déclarées des autres outils testés selon les mêmes normes. Ces valeurs déclarées ne sont pas adaptées pour les évaluations de risques et les valeurs mesurées sur les postes de travail pris séparément sont susceptibles d'être plus élevées que les valeurs déclarées. Les valeurs d'exposition et risques de blessures réels auxquels peut s'attendre un individu sont uniques et dépendent de la façon de travailler de l'utilisateur, de la pièce à usiner et de la conception du poste de travail, ainsi que de la durée d'exposition et de la condition physique de l'utilisateur.*

Chicago Pneumatic ne pourra être tenu pour responsable des conséquences de l'utilisation des valeurs déclarées, au lieu des valeurs reflétant l'exposition réelle, lors d'une évaluation de risques individuelle dans une situation de travail sur laquelle nous n'avons aucun contrôle.



Risques liés à l'air comprimé

- L'air comprimé peut provoquer des blessures. Ne jamais diriger un tuyau d'air comprimé vers vous ou vers quiconque. Ne jamais chasser la poussière vos vêtements avec de l'air comprimé. Ne jamais diriger l'air d'échappement vers vous ou toute autre personne présente dans la zone de travail.
- Toujours vérifier que les tuyaux ne sont ni endommagés ni desserrés et procéder à leur remplacement si nécessaire. Les coups de fouet de tuyaux d'air peuvent entraîner de graves blessures.
- Débrancher l'outil de l'alimentation en air lorsqu'il n'est pas utilisé, avant de changer les accessoires, de régler le couple ou pour des réparations.
- Ne pas dépasser la pression nominale de l'air pour augmenter la puissance de l'outil. Ceci pourrait entraîner des blessures et réduire la durée de vie de l'outil.
- Ne pas monter d'accouplements rapides sur l'outil. Les vibrations peuvent entraîner une rupture ayant pour conséquence des coups de fouet du tuyau d'air comprimé. utiliser plutôt des accouplements rapides à l'extrémité d'un tuyau d'entrée court.
- Chaque fois que des raccords tournants universels sont utilisés, des goupilles de sécurité doivent être montées pour prévenir tout débranchement accidentel du tuyau.
- Les outils pneumatiques ne sont pas prévus pour être utilisés dans des atmosphères explosives et ne sont pas isolés pour le contact avec des sources de courant électrique.



Risques de projection

- Toujours porter des lunettes et un masque de protection lorsque vous êtes utilisateur ou à proximité de l'opérateur ou lors de la réparation de l'outil..



Risques liés aux bruits

- La perte de l'audition peut survenir suite à une exposition prolongée à un niveau de bruit excessif
- Utiliser les protections auditives recommandées par votre employeur.



Risques d'étranglement

- Pour réduire les risques de strangulation, ne pas porter de vêtements trop lâches quand vous utilisez des accessoires tournants..



Risques additionnels

- Les glissades, trébuchements, chutes sont les causes principales de sévères blessures ou de mort. Méfiez-vous des excès de tuyau / câble laissés sur l'aire de travail.
- Les opérateurs et le personnel de maintenance doivent être physiquement aptes à la tâche demandée et pouvoir tenir sans difficulté la masse, la charge et la puissance de l'outil.
- Un outil d'ébavurage doit être utilisé pour réduire les risques de coupures et d'abrasions dus aux bavures.
- Porter des gants pour protéger les mains des bords tranchants des pièces..



Risques respiratoires

- Un masque respiratoire approprié doit être porté lorsque vous travaillez avec des matériaux qui produisent des particules en suspension dans l'air.



Risques liés aux vibrations

- Les gestes répétitifs, les mauvaises positions, les expositions aux vibrations peuvent être nocifs pour les mains et les bras.
- Si des engourdissements, des fourmillements, des douleurs ou un blanchiment de la peau se produit, cesser d'utiliser l'outil et consulter un médecin.

Instructions de sécurité spécifiques à chaque gamme

Les instructions ci-dessous sont en plus des instructions générales de sécurité et concernent plus particulièrement les conseils de sécurité et mises en garde pour certaines machines portatives spécifiques. Consulter la norme ANSI B186.1 Code de sécurité pour les outils pneumatiques portatifs. Disponible auprès de : America National Standards Institute (ANSI), 11 W. 42nd St., 13, New York, New York 10036, (212) 642-4900 ou le Comité européen de normalisation, 36 rue de Stassart, 1050 Bruxelles, Belgique.

⚠ Clés à chocs



- Ne jamais utiliser des douilles ou des accessoires destinés à un usage manuel. utiliser uniquement des douilles renforcées en bon état. Des douilles en mauvais état réduisent la puissance des impulsions, peuvent éclater et provoquer des blessures sur le personnel.
- Lorsque vous utilisez un cardan ne jamais faire tourner l'outil à vide, il risquerait de tourner trop vite et provoquerait l'éjection de la douille ou du cardan.
- Toujours utiliser le plus simple branchement possible. les rallonges et les adaptateurs absorbent la puissance des impacts par leur élasticité et peuvent se détacher ou casser. Au lieu de cela, utilisez des douilles longues lorsque cela est possible.
- Pour les outils avec la goupille et le joint torique de retenue de douille, utiliser le joint torique pour retenir en toute sécurité la douille..

⚠ Outils abrasifs



- Ne jamais monter une meule sur une ponceuse.
- Ne jamais utiliser une meule préconisée pour une vitesse inférieure à la vitesse de la meuleuse utilisée.
- Toutes les meules et accessoires de ponçage/polissage doivent être examinés pour vérifier l'absence de fêlures et autres détériorations avant montage et utilisation.
- Utiliser toujours le protecteur de meule recommandé afin d'éviter tout risque de blessure lors des opérations de meulage. Si une rupture de meule ou d'abrasif s'est produite, le protecteur doit être remplacé.
- Placer un carter de protection entre la meule ou le disque et l'opérateur. Placer un carter de protection entre la meule ou le disque et l'opérateur.
- Veiller à ce que les meules soient montées conformément aux spécifications du fabricant, toujours utiliser des flasques de fixation appropriés.
- Avant de meuler, tester la meule en faisant tourner l'outil brièvement à plein régime. Prendre soin d'utiliser un écran (par exemple sous un plan de travail) pour se protéger d'éventuelles éjections de débris de meule.
- Ne jamais manipuler ou démonter le régulateur de vitesse d'un outil pour le faire tourner plus vite. Contrôler périodiquement la vitesse de rotation de l'outil à l'aide d'un tachymètre.

⚠ Outils d'assemblage



- Des blessures peuvent survenir lors d'application de couple supérieur à la résistance de la pièce à assembler ou lors d'application de couple inférieur à la tenue de la pièce.
- La pièce peut devenir un projectile. Les assemblages nécessitant un couple spécifique doivent être vérifiés par un couplemètre..

⚠ Marteaux



- Tous les burins, bouterolles et autres accessoires seront contrôlés pour vérifier l'absence de fissures, d'usure excessive, ou autres détériorations physiques avant chaque utilisation. les accessoires qui comportent des signes de dommages doivent être immédiatement remplacés.
- Ne jamais utiliser un outil sans le dispositif de retenue d'accessoire approprié.

⚠ Clés à Rochet



- Utilisez de préférence des douilles à chocs conformément à la norme ANSI B107.2.
- Pour réduire tout risque d'accident, maintenez toujours solidement la poignée dans la direction opposée à la rotation de l'axe pour diminuer la réaction du couple

⚠ Outils Spéciaux



- Des instructions et avertissements spécifiques concernant ce groupe d'outil sont repris dans les documents (livret, notice) accompagnent chaque outil.

⚠ Perceuses



- Attention au mandrin et foret en rotation. Vous pouvez vous couper ou vous brûler si vous touchez le foret ou les copeaux issus de la pièce usinée.
- Faites varier la poussée sur le foret pour éviter de former des copeaux longs.
- Le foret peut se bloquer et entraîner une rotation de la pièce ou de la machine, risquant ainsi de causer des blessures du bras ou de l'épaule.
- ANSI recommande l'utilisation d'un poignée latérale pour toutes les perceuses ayant un mandrin supérieur à 10 mm (3/8").

Accessoires



- Utiliser toujours des accessoires de taille correcte et adaptés à l'outil. Outils et accessoires ne doivent pas être modifiés d'aucune façon.
- Ne jamais utiliser un outil sans le dispositif de retenue d'accessoire approprié.

Voir les exigences de sécurité de l'ANSI pour les matériaux abrasifs avec des abrasifs (B7.7).

Consignes générales de sécurité pour l'utilisation de l'outillage pneumatique

L'objectif de Chicago Pneumatic est de fabriquer des outils permettant à l'opérateur de travailler efficacement en toute sécurité. Le dispositif de sécurité le plus important quel que soit l'outil, c'est l'opérateur lui-même. Votre prudence allée à une attention soutenue constitue la meilleure protection contre les blessures. Il est impossible de couvrir tous les accidents éventuels, mais la liste suivante donne une indication des risques les plus importants. Toute personne présente dans la zone de travail sera attentive à la signalisation de danger placée sur les machines et affichée sur le lieu et veillera à la respecter. Les opérateurs doivent lire et suivre les consignes de sécurité fournies avec chaque outil. Pour obtenir une copie de ces instructions, contactez le service client local Chicago Pneumatic.

Apprenez comment chaque outil fonctionne. Même si vous avez déjà utilisé un outillage similaire, examinez soigneusement chaque outil avant de l'utiliser. Habituez-vous à lui et découvrez ses possibilités, ses limites, ses dangers potentiels, la façon dont il fonctionne et s'arrête.



ATTENTION

Pour réduire les risques d'accidents, il est impératif que toute personne qui utilise, installe ou répare cet outil, qui change des accessoires ou travaille à proximité lise attentivement ces instructions au préalable.

- Notre souci est de fabriquer des outils qui puissent être utilisés efficacement et en toute sécurité. Le dispositif de sécurité le plus important de cet outil et de tout autre est VOUS-MÊME. Le soin et le bon jugement que vous en aurez constituent la meilleure protection contre les blessures. Il est impossible de couvrir tous les accidents potentiels, mais la liste suivante donne une indication des risques les plus importants.
- Seuls les opérateurs formés et qualifiés peuvent ajuster ou utiliser les crics ou les supports de véhicule.
- Ne modifiez en aucun cas l'outil ou les accessoires.
- N'utilisez pas cet outil s'il présente des dommages.
- La caravane ou la remorque doivent rester accouplées au véhicule tracteur.
- Si la limite de charge de travail ou si le symbole d'avertissement de l'outil devient illisible ou se détache, veillez à le remplacer sans tarder.

⚠ Pour obtenir des renseignements supplémentaires sur les mesures de sécurité, veuillez consulter :

- Autres documents et informations fournis avec cet outil.
- Votre employeur, syndicat et/ou association commerciale.
- «Norme de sécurité pour les dispositifs de levage automobile portables» (ANSI/ASME PALD), disponible au moment de l'impression auprès de Global Engineering Documents sur <http://global.ihns.com/>, ou appelez le 1 800 854 7179. En cas de difficultés pour obtenir les normes ANSI, veuillez contacter ANSI sur <http://www.ansi.org/>
- Des informations supplémentaires relatives à la santé et à la sécurité au travail peuvent être obtenues sur les sites internet suivants : <http://www.osha.gov> (USA) <http://europe.osha.eu.int> (Europe)

⚠ Alimentation d'air et dangers lors de la connexion (pour crics aérohydraulique uniquement)

- Ne jamais diriger l'air vers soi ou vers quelqu'un d'autre.
- L'air sous pression peut provoquer des blessures graves. Avant de remplacer des accessoires ou d'effectuer une réparation, ou lorsque l'outil est inutilisé, veillez à couper l'arrivée d'air comprimé, à purger le tuyau, puis à le débrancher de l'alimentation principale.
- Ne dirigez jamais le jet d'air vers vous ou une autre personne.
- Les flexibles en mouvement peuvent causer des blessures graves. Contrôlez le bon état des tuyaux et de leur fixation.
- N'utilisez jamais d'attaches rapides sur l'outil. Reportez-vous aux instructions d'installation.
- Si vous utilisez des attaches torsadées universelles, prenez soin d'installer des goupilles de sécurité. Ne dépassez pas une pression d'air maximum de 6,3 bar ou celle indiquée sur l'outil.

⚠ Levage d'un véhicule

- Stationnez le véhicule sur une surface dure et de niveau.
- Personne ne doit rester à l'intérieur du véhicule pendant le levage.
- Consultez le guide de l'utilisateur du véhicule pour localiser les points de levage afin de positionner le vérin sous le véhicule. Si un point de levage incorrect est utilisé, le vérin peut glisser ou basculer.
- Avant le levage, calez les roues non levées.
- Placez la charge au centre sur le patin de levage / sellette
- Regardez attentivement pendant le levage du véhicule. Vérifiez que le patin de levage / sellette est positionné bien en regard du point de levage. Les crics rouleurs doivent être libres de rouler légèrement pour permettre le changement d'angle lorsque le véhicule est levé et abaissé.

⚠ Utilisation de crics consignes de sécurité générale

- Avant chaque utilisation, vérifiez que le cric ne présente pas de fuites, de soudures fendues ou de pièces endommagées desserrées ou manquantes ; si des défauts sont détectés, réparez avant l'utilisation.
- Ne dépassez pas la limite de charge de travail / capacité nominale du cric.
- Utilisez le vérin de levage uniquement sur surfaces dures et de niveau. (par exemple du béton).
- Ne jamais lever des personnes.
- Utilisez les vérins de levage uniquement pour lever et abaisser. Immédiatement après le levage, soutenez le véhicule levé à l'aide de béquilles de support.
- Ne pas se glisser sous un véhicule supporté par un vérin de levage. Ne jamais glisser une partie du corps sous un véhicule levé tant qu'il ne repose pas sur une béquille de support ou une rampe.
- Ne pas déplacer ou bouger un véhicule placé sur un vérin de levage.
- Utilisez uniquement les équipements et/ou adaptateurs fournis par le fabricant de crics.
- Le personnel chargé de l'entretien et de l'utilisation de l'appareil doit être physiquement capable de manœuvrer le cric et d'exercer la force de pompage requise.

⚠ Vérins de levage pour caravanes et remorques instructions supplémentaires sur la sécurité

- Utiliser uniquement avec les pièces de fixation d'accouplement correctes.
- Avant de lever une caravane ou une remorque, calez les roues non levées.
- Personne ne doit rester dans la caravane ou la remorque levée.
- La caravane ou la remorque doivent rester accouplées au véhicule tracteur.
- Ne jamais placer une partie du corps sous une caravane ou une remorque levée, tant qu'elle ne repose pas sur une béquille de support pour caravane / remorque.

⚠ Crics de transmission* instructions supplémentaires sur la sécurité

- Soutenir de manière appropriée le véhicule avant de commencer les réparations.
- Les crics de transmission doivent être utilisés uniquement pour déposer, installer ou transporter en position basse, les boîtes de vitesses, les boîtes de transfert ou les boîtes-pont.
- Les crics de transmission ne sont pas inclus dans la gamme équipement d'atelier CP

⚠ Béquilles de support de véhicule instructions sur la sécurité

- Ne dépassez pas la charge de travail limite / capacité nominale de la béquille de support du véhicule.
- Utilisez uniquement sur des surfaces dures et de niveau. (par ex. béton)
- Utilisez en paires à une extrémité du véhicule seulement.
- Assurez-vous que les goupilles ou les mécanismes d'arrêt sont complètement engagés.
- Ne pas dépasser la hauteur de la béquille au-delà de sa hauteur maximale de travail.
- N'utilisez pas les béquilles pour soutenir simultanément les deux extrémités ou un côté d'un véhicule.
- Positionnez le support sous une partie solide du véhicule ; consultez le mode d'emploi du véhicule pour obtenir des indications.
- Centrez la charge sur la sellette.
- Placez les supports et abaissez lentement le cric jusqu'à ce que le véhicule repose dessus.
- Assurez-vous que le véhicule repose fermement sur les béquilles de support avant d'aller sous le véhicule.
- Personne ne doit entrer ou demeurer dans un véhicule qui est soutenu par des supports.
- Caler les roues qui restent au sol.

⚠ Presses consignes de sécurité supplémentaires

- Ne dépassez jamais la capacité nominale de la presse.
- Ne permettez pas aux personnes non-autorisées, particulièrement aux enfants, d'approcher de la zone de travail.
- N'introduisez pas les mains, ou toute autre partie du corps, dans la zone de travail.
- Utilisez toujours une protection pour votre visage et vos yeux.
- Ne portez jamais de vêtements flottants, de cravate, de montre, de bague, de chaîne, etc. lorsque vous utilisez la presse.
- Les cheveux longs doivent être attachés.
- Avant utilisation, assurez-vous que la presse est correctement ancrée.
- Utilisez les protections pour contenir toute pièce susceptible de casser ou de se démonter lorsqu'elle est soumise à une contrainte.
- Utilisez uniquement des accessoires ayant une capacité nominale égale ou supérieure à la capacité de la presse.
- Vérifiez que les câbles de levage sont lâches avant d'appuyer sur le support.
- Évitez les charges décentrées.

Instructions de sécurité spécifiques à chaque gamme

Les instructions ci-dessous sont en plus des instructions générales de sécurité et concernent plus particulièrement les conseils de sécurité et mises en garde pour certaines machines portatives spécifiques. Consulter la norme ANSI B186.1 Code de sécurité pour les outils pneumatiques portatifs. Disponible auprès de : America National Standards Institute (ANSI), 11 W. 42nd St., 13, New York, New York 10036, (212) 642-4900 ou le Comité européen de normalisation, 36 rue de Stassart, 1050 Bruxelles, Belgique.



Dangers dans l'atelier

Glissements/basculements/chutes sont les causes principales des graves blessures et des décès. Soyez conscient de l'excès de tuyaux sur la surface de marche ou de travail.

- Procédez avec prudence dans les environnements inconnus. Soyez conscient des dangers potentiels générés par votre activité professionnelle.
- Les vérins de levage ne sont pas isolés contre l'entrée en contact avec des sources d'alimentation électriques et ne sont pas conçus pour être utilisés dans des atmosphères potentiellement explosives.



Dangers lors de l'entretien et la réparation

- Tout vérin de levage ou béquille de support paraissant endommagé, cassé ou qui a été sujet à une charge anormale ou un choc, doit être mis hors service jusqu'à ce qu'il soit réparé.
- Lisez et comprenez les instructions et le livre sur les pièces détachées avant de vous servir de ce produit.
- Seuls des opérateurs qualifiés et entraînés doivent entretenir ce produit.



Chandelles et Crics bouteilles

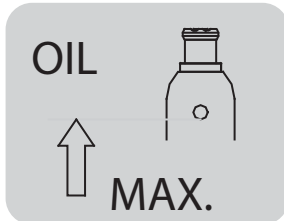
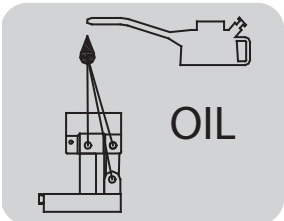
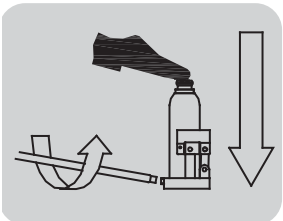
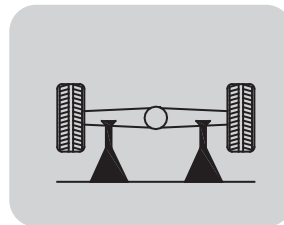
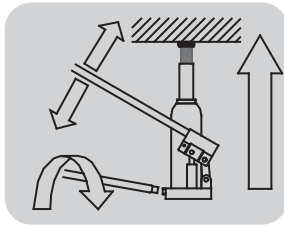
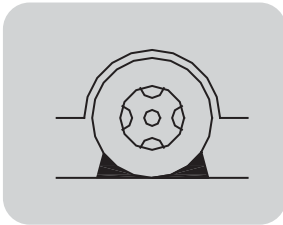

Crics rouleurs hydrauliques et hydropneumatiques

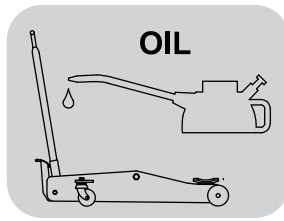
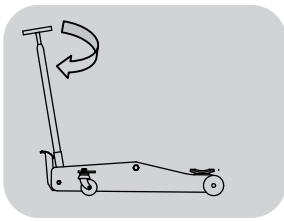
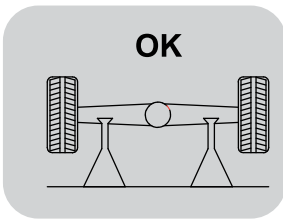
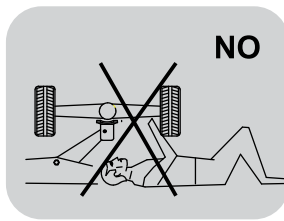
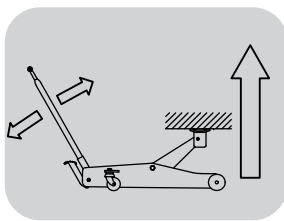
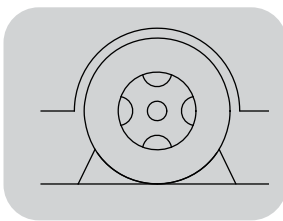

NIVEAUX SONORES ET DE VIBRATIONS

Toutes les valeurs sont valables à la date de cette publication. Pour une information actualisée, veuillez consulter www.cp.com

PAGE	MODÈLE	RÉFÉRENCE	PRESSION	PUISSANCE	NIVEAU DE VIBRA-	
			ACOUSTIQUE	ACOUSTIQUE	TION ISO28927	
			ISO 15744		a	K
			dB(A)		m/s ²	m/s ²
35	CP2036	615 192 2036	83	94	<2,5	-
35	CP2037	615 192 2037	88	99	<2,5	-
35	CP2042	615 192 2042	88	99	6.6	3.3
34	CP2136	894 102 1360	89	100	7.4	2.8
34	CP2141	894 102 1410	77	88	5.3	2.1
35	CP2780	615 192 2780	89	100	<2.5	-
63	CP3510	615 193 3510	81	89	3	1.3
63	CP3511	615 193 3511	81	93	3	1.3
63	CP3512	615 193 3512	81	91	3	1.3
63	CP3514	615 193 3514	81	87	3	1.3
20	CP5000	T024585	103	114	8.5	2.6
91	CP710	T025257	54	65	9.7	< 2,5
76	CP7110	894 107 1101	98	109	13.0	4.0
76	CP7111	894 107 1110	100	111	6.3	3.1
76	CP7111H	894 107 1111	100	111	11.0	4.6
77	CP7115	894 107 1150	99	110	11.4	1.6
77	CP7120	894 107 1200	99	110	11.4	3.4
77	CP7125	894 107 1250	105	116	19.2	2.4
100	CP714	T012735	95	106	13.2	5.8
76	CP7150	894 107 1500	100	111	4.8	1.7
100	CP717	T020120	94	105	20.4	6.2
69	CP7200	894 107 2001	86	97	5.9	2
69	CP7201	894 107 2014	88	99	<2.5	
69	CP7202	894 107 2021	85	96	<2.5	
8	CP721	T021963	87	98	4.7	3.3
64	CP7215	894 107 2151	81	92	8.54	2.85
64	CP7215CVE	894 127 2153	81	92	5.65	1.83
64	CP7215E	894 127 2151	81	92	5.65	1.83
65	CP7215H	894 107 2154	84	95	4.4	2.8
65	CP7215HCVE	894 127 2155	86	97	4.4	2.8
65	CP7215HE	894 127 2154	85	96	4.4	2.8
64	CP7215SVE	894 127 2152	81	92	5.65	1.83
64	CP7225	894 107 2251	81	92	7.65	3.18
62	CP7225-3	894 107 2257	76	87	2.5	1.3
64	CP7225CV	894 107 2253	81	92	7.65	3.18
64	CP7225CVE	894 127 2253	81	92	3.7	2.08
62	CP7225CVE-3	894 127 2258	76	87	2.5	1.3
64	CP7225E	894 127 2251	81	92	3.7	2.08
62	CP7225E-3	894 127 2257	76	87	2.5	1.3
64	CP7225SVE	894 127 2252	81	92	3.7	2.08
9	CP724H	894 100 7241	91	102	4.4	2.4
64	CP7255	894 107 2551	81	92	8.22	2.26
62	CP7255-3	894 107 2557	76	87	4.4	1.5
64	CP7255CV	894 107 2553	81	92	8.22	2.26
64	CP7255CVE	894 127 2553	81	92	5.13	1.79
62	CP7255CVE-3	894 127 2558	76	87	4.4	1.5
64	CP7255E	894 127 2551	81	92	5.13	1.79
62	CP7255E-3	894 127 2557	76	87	4.4	1.5
65	CP7255H	894 107 2554	81	92	5.4	2.4
65	CP7255HCVE	894 127 2555	83	94	3.1	5.2
65	CP7255HE	894 127 2554	82	93	3.1	5.2
64	CP7255SV	894 107 2552	81	92	8.22	2.26
64	CP7255SVE	894 127 2552	81	92	5.13	1.79
9	CP726H	894 100 7261	91	102	4.4	2.4
66	CP7263CVE	894 117 2650	78	89	8.9	2.1
66	CP7263E	894 107 2650	78	89	9.4	3
66	CP7264CVE	894 117 2640	78	89	7.2	2.1
66	CP7264E	894 107 2640	78	89	9.2	3.4
68	CP7265P	615 193 9166	80	91	<2,5	
68	CP7265S	894 100 8650	80	91	<2,5	
66	CP7266CVE	894 117 2660	78	89	7.7	2.8
66	CP7266E	894 107 2660	78	89	7.3	2.9

PAGE	MODÈLE	RÉFÉRENCE	PRESSION	PUISSANCE	NIVEAU DE VIBRA-	
			ACOUSTIQUE	ACOUSTIQUE	TION ISO28927	
			ISO 15744		a	K
			dB(A)		m/s ²	m/s ²
67	CP7267CVE	894 117 2670	78	89	9	3.7
67	CP7267E	894 107 2670	78	89	9.6	3.2
71	CP7268	894 107 2680	93	104	22.03	13.51
68	CP7269P	894 107 8691	87	98	<2,5	
68	CP7269S	894 107 8690	87	98	<2,5	
82	CP7300	894 107 3000	86	97	<2.5	-
82	CP7300R	894 107 3001	87	98	<2.5	-
82	CP7300RQC	894 107 3002	87	98	<2.5	-
94	CP734H	T024351	93	104	7.2	3.3
94	CP749	T024587	96	107	6.2	2
94	CP749-2	T024673	96	107	6.2	2
52	CP7500D	894 107 5001	81	92	19.94	6.7
52	CP7500DK	894 107 5002	81	92	19.94	6.7
54	CP7540-C	894 107 5401	85	96	6.5	3
54	CP7540-CN	894 107 5400	85	96	6.5	3
55	CP7545-B	894 107 5452	85	96	7	2.1
55	CP7545-C	894 107 5451	85	96	7	2.1
55	CP7550-A	894 107 5503	85	96	7	2.1
55	CP7550-B	894 107 5502	85	96	7	2.1
55	CP7550-C	894 107 5501	85	96	7	2.1
29	CP7600C	894 107 6030	79	90	<2.5	
29	CP7600C-R	894 107 6031	79	90	<2.5	
29	CP7600C-R4P	894 107 6035	79	90	<2.5	
29	CP7600xB	894 107 6010	79	90	<2.5	
29	CP7600xB-R	894 107 6011	79	90	<2.5	
29	CP7600xB-R4P	894 107 6015	79	90	<2.5	
29	CP7600xC	894 107 6020	79	90	<2.5	
29	CP7600xC-R	894 107 6021	79	90	<2.5	
29	CP7600xC-R4P	894 107 6025	79	90	<2.5	
12	CP7620	894 107 6200	94	105	4.9	2.5
12	CP7620-2	894 107 6202	94	105	4.9	2.5
17	CP7630	894 107 6300	105	116	9.8	3
17	CP7630-6	894 107 6306	105	116	7	1.9
8	CP7711	894 107 7110	92	103	4	1
8	CP7721	894 107 7210	92	103	4	1
11	CP7727	894 107 7270	93	104	10.3	1.3
9	CP7729	894 107 7290	91	102	6.4	1.9
94	CP772H	T024598	96	107	5.8	2
94	CP772H-6	T024757	96	107	5.8	2
12	CP7731	894 107 7310	93	104	8.5	1.5
10	CP7731C	894 107 7311	93	104	10.33	1.38
12	CP7732	894 107 7320	95	106	12.1	4.4
10	CP7732C	894 107 7321	96	107	10.8	1.42
12	CP7736	894 107 7360	94	108	9.5	2.2
12	CP7736-2	894 107 7362	94	105	9.5	2.2
11	CP7737	894 107 7370	93	104	10.3	1.3
9	CP7739	894 107 7390	92	103	6.9	2.5
13	CP7748	894 107 7480	93	104	10.1	2.34
13	CP7748-2	894 107 7482	93	104	10.1	2.34
14	CP7748TL	894 107 7484	86	97	4.8	1.5
14	CP7748TL-2	894 107 7485	86	97	4.8	1.5
15	CP7749	894 107 7491	95	106	10.9	2.7
15	CP7749-2	894 107 7493	95	106	10.9	2.7
16	CP7762	894 107 7620	93	104	10.7	2.8
17	CP7763	894 107 7630	96	107	10.4	4.2
17	CP7763-6	894 107 7636	96	107	10.4	4.2
18	CP7763D	894 107 7631	98	109	12	3.3
18	CP7763D-6	894 107 7637	98	109	12	3.3
17	CP7769	894 107 7690	97	108	12.6	3.4
17	CP7769-6	894 107 7696	97	108	12.6	3.4
18	CP7773	894 107 7730	96	107	10.4	4.2
19	CP7773D	894 107 7731	98	109	12	3.3

Toutes les valeurs sont valables à la date de cette publication. Pour une information actualisée, veuillez consulter www.cp.com

PAGE	MODÈLE	RÉFÉRENCE	PRESSION	PUISSANCE	NIVEAU DE VIBRATION ISO28927	
			ACOUSTIQUE	ACOUSTIQUE	a	K
			ISO 15744		m/s ²	m/s ²
		dB(A)				
19	CP7773D-6	894 107 7737	98	109	12	3.3
19	CP7776	894 107 7760	93	104	8.7	2.8
19	CP7776-6	894 107 7766	93	104	8.7	2.8
95	CP7778	894 107 7780	106	117	11.2	3.5
95	CP7778-6	894 107 7786	106	117	10.1	2.9
18	CP7779	894 107 7790	97	108	12.6	3.4
20	CP7782	894 107 7820	100	111	7.8	1.8
20	CP7782-6	894 107 7826	100	111	7.8	1.8
20	CP7782-SP6	894 107 7821	100	111	7.8	1.8
20	CP7783	894 107 7830	102	113	15.1	4.1
20	CP7783-6	894 107 7836	102	113	15.1	4.1
96	CP780	T025095	98	109	2.9	1.4
96	CP781	T025096	100	111	<2.5	-
97	CP782	T025097	94	105	<2.5	-
23	CP7829	894 107 8293	85	96	8.6	2.5
23	CP7829H	894 107 8294	85	96	8.6	2.5
97	CP783	T025098	88	99	<2.5	-
23	CP7830HQ	894 107 8308	85	96	4.1	1.4
23	CP7830Q	894 107 8306	85	96	4.1	1.4
99	CP785	T022698	90	101	<2.5	-
99	CP785H	T024134	96	107	<2.5	-
99	CP785QC	T024242	90	101	<2.5	-
101	CP785S	T023200	84	95	3.2	3
99	CP789HR	T025165	99	110	<2.5	-
99	CP789R-26	T025180	95	106	<2.5	-
99	CP789R-42	T025198	96	107	<2.5	-
89	CP7900	894 107 9000	82	93	19.6	5.2
88	CP7901	894 107 9011	78	89	<2.5	-
95	CP797	T019139	110	121	12.8	4.3
95	CP797-6	T013901	110	121	12.8	4.3
95	CP797SP6	T018653	110	121	12.8	4.3
68	CP8210	894 108 2104	82	93	<2.5	-
68	CP8210E	894 108 2105	82	93	<2.5	-
22	CP824	T025390	91	102	4.1	2
22	CP824T	T025391	91	102	4.1	2
22	CP825	T023145	87	98	3	1.2
22	CP825T	T023190	87	98	3	1.2
23	CP826	T025074	91	102	2.9	1.3
23	CP826T	T025075	91	102	2.9	1.3
95	CP828	T022708	97	108	3.2	1.3
95	CP828H	T022970	97	108	3.2	1.3
90	CP835	T022550	86	97	5.4	3
43	CP8528	894 108 5289	69	80	1.1	1.5
43	CP8528 Coffret	894 108 5280	69	80	1.1	1.5
43	CP8528K Coffret US	894 108 5281	69	80	1.1	1.5
98	CP854	T023186	85	96	4.94	1.5
98	CP854E	T023187	85	96	4.94	1.5
42	CP8548	894 108 5489	88	99	2.5	1.5
42	CP8548 Coffret	894 108 5480	88	99	2.5	1.5
42	CP8548K Coffret US	894 108 5481	88	99	2.5	1.5
98	CP857	T024387	102	113	3.98	1.3
100	CP858	T025179	93	103.8	<2.5	-
98	CP860	T019704	93	104	3.7	1.6
98	CP860E	T021136	93	104	3.7	1.6
98	CP860ES	T023193	93	104	3.7	1.5
98	CP860ESE	T023354	93	104	3.7	1.5
101	CP861	T022039	79	90	2.8	1
65	CP870	T023990	83	94	13.6	4.3
89	CP871	T025372	89	100	4.5	2
51	CP872	T025373	99		2.6	0.68
89	CP873	T025374	88	99	<2.5	-
90	CP874	T025375	88	99	4	4

PAGE	MODÈLE	RÉFÉRENCE	PRESSION	PUISSANCE	NIVEAU DE VIBRATION ISO28927	
			ACOUSTIQUE	ACOUSTIQUE	a	K
			ISO 15744		m/s ²	m/s ²
		dB(A)				
48	CP875	T023995	101	112	4.4	1.9
48	CP876	T023996	101	112	<2.5	-
83	CP879	T023999	95	106	<2.5	-
101	CP881	T023916	84	95	23.2	6.6
41	CP8818	894 108 8189	87	98	4.8	1.5
41	CP8818 Coffret	894 108 8180	87	98	4.8	1.5
41	CP8818K Coffret US	894 108 8181	87	98	4.8	1.5
40	CP8828	894 108 8289	96	107	<2.5	-
40	CP8828 Coffret	894 108 8280	96	107	<2.5	-
40	CP8828K Coffret US	894 108 8281	96	107	<2.5	-
38	CP8848	894 108 8489	89	100	12.2	2.3
38	CP8848 6Ah Coffret	894 108 8484	89	100	12.2	2.3
38	CP8848K 6Ah Coffret US	894 108 8485	89	100	12.2	2.3
38	CP8848 Coffret	894 108 8480	89	100	12.2	2.3
38	CP8848K Coffret US	894 108 8481	89	100	12.2	2.3
39	CP8848-2	894 108 8488	89	100	12.2	2.3
39	CP8848-2 6Ah Coffret	894 108 8486	89	100	12.2	2.3
39	CP8848-2K 6Ah Coffret US	894 108 8487	89	100	12.2	2.3
39	CP8848-2 Coffret	894 108 8482	89	100	12.2	2.3
39	CP8848-2K Coffret US	894 108 8483	89	100	12.2	2.3
24	CP886	T024240	99	110	3.7	1.3
24	CP886H	T024391	99	110	3.7	1.3
84	CP887	T025376	99	110	<2.5	-
48	CP9104Q	615 195 9104	71	82	<2.5	-
49	CP9105Q-B	615 195 2105	80	91	3.6	2
49	CP9106Q-B	615 195 2106	80	91	5.1	2.6
49	CP9107	615 195 9107	81	92	3	1.9
50	CP9108Q-B	615 195 2108	80	91	5.1	1.6
50	CP9110Q-B	615 195 2110	80	91	4.9	2.5
50	CP9111Q-B	615 195 2111	80	91	3.7	1.6
51	CP9112Q-B	615 195 2112	80	91	2.7	1.2
90	CP9116	894 109 1160	86	97	3	3
90	CP9116 US	894 109 1161	86	97	3	3
52	CP9120CR	615 195 2120	84	95	5.3	1.6
52	CP9120CRN	894 109 1200	84	95	5.3	1.6
53	CP9121AR	615 195 7321	84	95	6.7	2.2
53	CP9121BR	615 195 7221	84	95	8.6	4.6
53	CP9121CR	615 195 2121	84	95	11.2	3.4
52	CP9122BR	615 195 7222	84	95	8.6	4.6
52	CP9122CR	615 195 2122	84	95	5.4	1
53	CP9123	615 195 9123	93	104	4.3	1.3
83	CP9285	615 194 9285	89	100	<2.5	-
84	CP9286	615 194 9286	90	101	<2.5	-
83	CP9287	615 194 9287	89	100	<2.5	-
84	CP9288	615 194 9288	90	101	<2.5	-
22	CP9426	615 191 9426	82	93	5	1.5
22	CP9427	615 191 9427	82	93	5	1.5
91	CP9705	615 193 9705	73	84	5	3
91	CP9710	615 193 9710	63	74	5	3
71	CP9778	615 193 9778	90	101	<2.5	-
71	CP9779	615 193 9779	91	101.5	<2.5	-
71	CP9780	615 193 9780	91	101.5	<2.5	-
84	CP9789	615 194 9789	90	101	<2.5	-
83	CP9790	615 194 9790	89	100	<2.5	-
84	CP9791	615 194 9791	90	101	<2.5	-
83	CP9792	615 194 9792	90	101	<2.5	-
92	CP9882	894 109 8820	62	73	<2.5	-
92	CP9883	894 109 8830	55	66	<2.5	-
92	CP9884	894 109 8840	56	67	<2.5	-
91	CP9885	615 197 9885	71	82	<2.5	-

MODÈLE	RÉFÉRENCE	DÉSIGNATION	PAGE
CP12XP	894 017 2263	Batterie	44
CP12CHE 12V EU	894 017 2259	Chargeur 12 Volts	44
CP12CHU 12V US	894 017 2283	Chargeur 12 Volts	44
CP12CHA 12V AUS	894 017 2285	Chargeur 12 Volts	44
CP12CHK 12V UK	894 017 2284	Chargeur 12 Volts	44
CP12CHO 12V KOR	894 017 4304	Chargeur 12 Volts	44
CP20CHE 20V EU	894 017 2262	Chargeur 20 Volts	44
CP20CHU 20V US	894 017 2286	Chargeur 20 Volts	44
CP20CHA 20V AUS	894 017 2288	Chargeur 20 Volts	44
CP20CHK 20V UK	894 017 2287	Chargeur 20 Volts	44
CP20CHO 20V KOR	894 017 4305	Chargeur 20 Volts	44
CP12-20CH DUAL EU	894 017 3638	Chargeur Duo 12 & 20 Volts Chargers	44
CP12-20CH DUAL UK	894 017 4701	Chargeur Duo 12 & 20 Volts Chargers	44
CP12-20CH DUAL AUS	894 017 4702	Chargeur Duo 12 & 20 Volts Chargers	44
CP20XP40	894 017 2261	Batterie	44
CP20XP60	894 017 3636	Batterie	44
CP2036	615 192 2036	Visseuse	35
CP2037	615 192 2037	Visseuse	35
CP2042	615 192 2042	Visseuse	35
CP2136	894 102 1360	Visseuse	34
CP2141	894 102 1410	Visseuse	34
CP2780	615 192 2780	Visseuse	35
CP5000	T024585	Clé à chocs 1"	20
CP710	T025257	Crayon graveur	91
CP7110	894 107 1101	Marteau	76
CP7110 Kit	894 117 1101	Kit marteau	78
CP7111	894 107 1110	Marteau	76
CP7111H	894 107 1111	Marteau	76
CP7111HK	894 117 1111	Kit marteau	78
CP7111K	894 117 1110	Marteau	78
CP7115	894 107 1150	Marteau	77
CP7120	894 107 1200	Marteau	77
CP7125	894 107 1250	Marteau	77
CP714	T012735	Marteau	100
CP714 Kit	T025364	Kit marteau	100
CP7150	894 107 1500	Marteau	76
CP7150K	894 117 1500	Kit marteau	78
CP717	T020120	Marteau	100
CP717 Kit	T025365	Kit marteau	100
CP7200	894 107 2001	Ponceuse	69
CP7201	894 107 2014	Ponceuse	69
CP7202	894 107 2021	Ponceuse	69
CP721	T021963	Clé à chocs 3/8"	8
CP724H	894 100 7241	Clé à chocs 3/8"	9
CP7255E-3	894 127 2557	Ponceuse	62
CP7255H	894 107 2554	Ponceuse	65
CP7255HCVE	894 127 2555	Ponceuse	65
CP7255HE	894 127 2554	Ponceuse	65
CP7255SV	894 107 2552	Ponceuse	64
CP7255SVE	894 127 2552	Ponceuse	64
CP7263CVE	894 117 2650	Ponceuse	66
CP7263E	894 107 2650	Ponceuse	66
CP7264CVE	894 117 2640	Ponceuse	66
CP7264E	894 107 2640	Ponceuse	66
CP7265P	615 193 9166	Ponceuse	68
CP7265S	894 100 8650	Ponceuse	68
CP7266CVE	894 117 2660	Ponceuse	66
CP7266E	894 107 2660	Ponceuse	66
CP7267CVE	894 117 2670	Ponceuse	67
CP7267E	894 107 2670	Ponceuse	67

MODÈLE	RÉFÉRENCE	DÉSIGNATION	PAGE
CP7268	894 107 2680	Ponceuse à patin	71
CP7269P	894 107 8691	Ponceuse	68
CP7269S	894 107 8690	Ponceuse	68
CP726H	894 100 7261	Clé à chocs 1/2"	9
CP7300	894 107 3000	Perceuse	82
CP7300R	894 107 3001	Perceuse	82
CP7300RQC	894 107 3002	Perceuse	82
CP734H	T024351	Clé à chocs 1/2"	94
CP734H Kit	T025163	Clé à chocs 1/2"	94
CP749	T024587	Clé à chocs 1/2"	94
CP749-2	T024673	Clé à chocs 1/2"	94
CP749-2 Kit	T025195	Clé à chocs 1/2" Kit	94
CP7500D	894 107 5001	Meuleuse	52
CP7500DK	894 107 5002	Kit meuleuse	52
CP7540-C	894 107 5401	Meuleuse	54
CP7540-CN	894 107 5400	Meuleuse	54
CP7545-B	894 107 5452	Meuleuse	55
CP7545-C	894 107 5451	Meuleuse	55
CP7550-A	894 107 5503	Meuleuse	55
CP7550-B	894 107 5502	Meuleuse	55
CP7550-C	894 107 5501	Meuleuse	55
CP7600C	894 107 6030	Serreuse Blue Tork	29
CP7600C-R	894 107 6031	Serreuse Blue Tork	29
CP7600C-R4P	894 107 6035	Serreuse Blue Tork	29
CP7600xB	894 107 6010	Serreuse Blue Tork	29
CP7600xB-R	894 107 6011	Serreuse Blue Tork	29
CP7600xB-R4P	894 107 6015	Serreuse Blue Tork	29
CP7600xC	894 107 6020	Serreuse Blue Tork	29
CP7600xC-R	894 107 6021	Serreuse Blue Tork	29
CP7600xC-R4P	894 107 6025	Serreuse Blue Tork	29
CP7620	894 107 6200	Clé à chocs 1/2"	12
CP7620 Kit	894 117 6201	Clé à chocs 1/2" Kit	12
CP7620-2	894 107 6202	Clé à chocs 1/2"	12
CP7630	894 107 6300	Clé à chocs 3/4"	17
CP7630-6	894 107 6306	Clé à chocs 3/4"	17
CP7711	894 107 7110	Clé à chocs 3/8"	8
CP7721	894 107 7210	Clé à chocs 3/8"	8
CP7727	894 107 7270	Clé à chocs 1/2"	11
CP7729	894 107 7290	Clé à chocs 3/8"	9
CP772H	T024598	Clé à chocs 3/4"	94
CP772H-6	T024757	Clé à chocs 3/4"	94
CP7731	894 107 7310	CP773xMini 3/8"	12
CP7731C	894 107 7311	CP773xMini 3/8"	10
CP7732	894 107 7320	CP773xMini 1/2"	12
CP7732C	894 107 7321	CP773xMini 1/2"	10
CP7736	894 107 7360	Clé à chocs 1/2"	12
CP7736-2	894 107 7362	Clé à chocs 1/2"	12
CP7737	894 107 7370	Clé à chocs 1/2"	11
CP7739	894 107 7390	Clé à chocs 1/2"	9
CP7748	894 107 7480	Clé à chocs 1/2"	13
CP7748-2	894 107 7482	Clé à chocs 1/2"	13
CP7748TL	894 107 7484	Clé à chocs 1/2"	14
CP7748TL-2	894 107 7485	Clé à chocs 1/2"	14
CP7749	894 107 7491	Clé à chocs 1/2"	15
CP7749-2	894 107 7493	Clé à chocs 1/2"	15
CP7762	894 107 7620	Clé à chocs 3/4"	16
CP7763	894 107 7630	Clé à chocs 3/4"	17
CP7763-6	894 107 7636	Clé à chocs 3/4"	17
CP7763D	894 107 7631	Clé à chocs 3/4"	18
CP7763D-6	894 107 7637	Clé à chocs 3/4"	18

MODÈLE	RÉFÉRENCE	DÉSIGNATION	PAGE
CP7769	894 107 7690	Clé à chocs 3/4"	17
CP7769-6	894 107 7696	Clé à chocs 3/4"	17
CP7773	894 107 7730	Clé à chocs 1"	18
CP7773D	894 107 7731	Clé à chocs 1"	19
CP7773D-6	894 107 7737	Clé à chocs 1"	19
CP7776	894 107 7760	Clé à chocs 1"	19
CP7776-6	894 107 7766	Clé à chocs 1"	19
CP7778	894 107 7780	Clé à chocs 1"	95
CP7778-6	894 107 7786	Clé à chocs 1"	95
CP7779	894 107 7790	Clé à chocs 1"	18
CP7782	894 107 7820	Clé à chocs 1"	20
CP7782-6	894 107 7826	Clé à chocs 1"	20
CP7782-SP6	894 107 7821	Clé à chocs 1"	20
CP7783	894 107 7830	Clé à chocs 1"	20
CP7783-6	894 107 7836	Clé à chocs 1"	20
CP780	T025095	Visseuse	96
CP781	T025096	Visseuse	96
CP782	T025097	Visseuse	97
CP7829	894 107 8293	Clé à cliquet 3/8"	23
CP7829H	894 107 8294	Clé à cliquet 3/8"	23
CP783	T025098	Visseuse	97
CP7830HQ	894 107 8308	Clé à cliquet 3/8"	23
CP7830HQK	894 377 8308	Clé à cliquet 3/8" Kit	24
CP7830Q	894 107 8306	Clé à cliquet 3/8"	23
CP785	T022698	Perceuse	99
CP785H	T024134	Perceuse	99
CP785QC	T024242	Perceuse	99
CP785S	T023200	Cisaille	101
CP789HR	T025165	Perceuse	99
CP789R-26	T025180	Perceuse	99
CP789R-42	T025198	Perceuse	99
CP7900	894 107 9000	Scie	89
CP7901	894 107 9011	Scie	88
CP797	T019139	Clé à chocs 1"	95
CP797-6	T013901	Clé à chocs 1"	95
CP797SP6	T018653	Clé à chocs 1"	95
CP80015	894 108 1015	Cric rouleur hydraulique	110
CP80020	894 118 1020	Cric rouleur hydraulique	110
CP80020	894 118 1021	Cric rouleur hydraulique	111
CP80030	894 118 1031	Cric rouleur hydraulique	110
CP80030	894 118 1030	Cric rouleur hydraulique	111
CP8006	894 108 0060	Éclairage de travail	124
CP8006	894 108 0063	Éclairage de travail	124
CP8006	894 108 0061	Éclairage de travail	124
CP8006	894 108 0062	Éclairage de travail	124
CP81020	894 108 1020	Cric bouteille	108
CP81030	894 108 1030	Cric bouteille	108
CP81050	894 108 1050	Cric bouteille	108
CP81080	894 108 1080	Cric bouteille	108
CP81120	894 118 1120	Cric bouteille	108
CP81121	894 118 1121	Cric bouteille	108
CP81122	894 118 1122	Cric bouteille	108
CP81200	894 108 1200	Cric bouteille	108
CP81201	894 108 1201	Cric bouteille	108
CP81300	894 108 1300	Cric bouteille	108
CP81502	894 108 1502	Cric bouteille	108
CP82020	894 108 2020	Chandelle	107
CP82030	894 108 2030	Chandelle	107
CP82060	894 108 2060	Chandelle	107
CP82120	894 108 2120	Chandelle	107

MODÈLE	RÉFÉRENCE	DÉSIGNATION	PAGE
CP82200	894 108 2200	Chandelle	107
CP8210	894 108 2104	Polisseuse électrique	68
CP8210E	894 108 2105	Polisseuse électrique	68
CP824	T025390	Clé à cliquet 1/4"	22
CP824T	T025391	Clé à cliquet 3/8"	22
CP825	T023145	Clé à cliquet 1/4"	22
CP825T	T023190	Clé à cliquet 3/8"	22
CP826	T025074	Clé à cliquet 1/4"	23
CP826T	T025075	Clé à cliquet 3/8"	23
CP828	T022708	Clé à cliquet 3/8"	95
CP828H	T022970	Clé à cliquet 1/2"	95
CP83100	894 108 3100	Grue d'atelier	118
CP835	T022550	Grignoteuse	90
CP84010	894 108 4010	Positionneur de roues	121
CP85030	894 108 5030	Cric rouleur hydropneumatique	115
CP85050	894 108 5050	Cric rouleur hydropneumatique	115
CP85080	894 108 5080	Cric rouleur hydropneumatique	115
CP85100	894 108 5100	Cric rouleur hydropneumatique	115
CP8528	894 108 5289	Perceuse sans fil	43
CP8528 Coffret	894 108 5280	Perceuse sans fil	43
CP8528K Coffret US	894 108 5281	Perceuse sans fil	43
CP854	T023186	Meuleuse d'angle	98
CP854E	T023187	Meuleuse d'angle	98
CP8548	894 108 5489	Perceuse à percussion sans fil	42
CP8548 Coffret	894 108 5480	Perceuse à percussion sans fil	42
CP8548K Coffret US	894 108 5481	Perceuse à percussion sans fil	42
CP857	T024387	Meuleuse d'angle	98
CP858	T025179	Ponceuse à bande	100
CP860	T019704	Meuleuse	98
CP860E	T021136	Meuleuse	98
CP860ES	T023193	Meuleuse	98
CP860ESE	T023354	Meuleuse	98
CP861	T022039	Tronçonneuse	101
CP86100	894 108 6100	Presse d'atelier	117
CP86101 US	894 108 6101	Presse d'atelier	117
CP86150	894 108 6150	Presse d'atelier	117
CP86151 US	894 108 6151	Presse d'atelier	117
CP86200	894 108 6200	Presse d'atelier	117
CP86201 US	894 108 6201	Presse d'atelier	117
CP86300	894 108 6300	Presse d'atelier	117
CP86301 US	894 108 6301	Presse d'atelier	117
CP86500	894 108 6500	Presse d'atelier	117
CP86501 US	894 108 6501	Presse d'atelier	117
CP86750	894 108 6750	Presse d'atelier	117
CP86751 US	894 108 6751	Presse d'atelier	117
CP870	T023990	Ponceuse	65
CP87029	894 108 7029	ErgoSeats	31
CP871	T025372	Meuleuse pour pneus	89
CP87120	894 108 7120	Positionneur de roues	121
CP872	T025373	Meuleuse	51
CP873	T025374	Meuleuse pour pneus	89
CP874	T025375	Tronçonneuse	90
CP875	T023995	Meuleuse	48
CP875 Kit	894 110 8751	Meuleuse	48
CP876	T023996	Meuleuse	48
CP87700	894 108 7700	Positionneur de roues	121
CP879	T023999	Perceuse	83
CP881	T023916	Scie	101
CP8818	894 108 8189	Visseuse à chocs sans fil	41
CP8818 Coffret	894 108 8180	Visseuse à chocs sans fil	41

MODÈLE	RÉFÉRENCE	DÉSIGNATION	PAGE
CP8818K Coffret US	894 108 8181	Visseuse à chocs sans fil	41
CP88221 2T	894 108 8221	Cric coussin d'air	112
CP88222 2T	894 108 8222	Cric coussin d'air	112
CP88232 2T	894 108 8232	Cric coussin d'air	112
CP8828	894 108 8289	Clé à chocs 3/8" sans fil	40
CP8828 Coffret	894 108 8280	Clé à chocs 3/8" sans fil	40
CP8828K Coffret US	894 108 8281	Clé à chocs 3/8" sans fil	40
CP8848	894 108 8489	Visseuse à chocs sans fil	38
CP8848 6Ah Coffret	894 108 8484	Visseuse à chocs sans fil	38
CP8848K 6Ah Coffret US	894 108 8485	Visseuse à chocs sans fil	38
CP8848 Coffret	894 108 8480	Visseuse à chocs sans fil	38
CP8848K Coffret US	894 108 8481	Visseuse à chocs sans fil	38
CP8848-2	894 108 8488	Visseuse à chocs sans fil	39
CP8848-2 6Ah Coffret	894 108 8486	Visseuse à chocs sans fil	39
CP8848-2K 6Ah Coffret US	894 108 8487	Visseuse à chocs sans fil	39
CP8848-2 Coffret	894 108 8482	Visseuse à chocs sans fil	39
CP8848-2K Coffret US	894 108 8483	Visseuse à chocs sans fil	39
CP886	T024240	Clé à cliquet 3/8"	24
CP886H	T024391	Clé à cliquet 1/2"	24
CP887	T025376	Perceuse	84
CP8905	894 108 9055	Clés dynamométriques en pied-livre	123
CP8905	894 108 9050	Clés dynamométriques en Newton mètre	123
CP8910	894 108 9105	Clés dynamométriques en pied-livre	123
CP8910	894 108 9100	Clés dynamométriques en Newton mètre	123
CP8915	894 108 9155	Clés dynamométriques en pied-livre	123
CP8915	894 108 9150	Clés dynamométriques en Newton mètre	123
CP8917	894 108 9170	Clés dynamométriques en Newton mètre	123
CP8917	894 108 9175	Clés dynamométriques en pied-livre	123
CP8920	894 108 9205	Clés dynamométriques en pied-livre	123
CP8920	894 108 9200	Clés dynamométriques en Newton mètre	123
CP8925	894 108 9255	Clés dynamométriques en pied-livre	123
CP8925	894 108 9250	Clés dynamométriques en Newton mètre	123
CP90250	894 109 0250	Booster de batterie	125
CP90500	894 109 0500	Booster de batterie	125
CP9104Q	615 195 9104	Meuleuse	48
CP9104Q Kit	615 195 0104	Kit meuleuse	48
CP9105Q-B	615 195 2105	Meuleuse	49
CP9106Q-B	615 195 2106	Meuleuse d'angle 90°	49
CP9107	615 195 9107	Meuleuse	49
CP9108Q-B	615 195 2108	Meuleuse d'angle 120°	50
CP9110Q-B	615 195 2110	Meuleuse	50
CP9111Q-B	615 195 2111	Meuleuse	50
CP9111Q-B Mkit	615 195 0211	Kit meuleuse	50
CP9112Q-B	615 195 2112	Meuleuse	51
CP9116	894 109 1160	Tronçonneuse	90
CP9116 US	894 109 1161	Tronçonneuse	90
CP9120CR	615 195 2120	Meuleuse	52
CP9120CRN	894 109 1200	Meuleuse	52
CP9121AR	615 195 7321	Meuleuse	53
CP9121BR	615 195 7221	Meuleuse	53
CP9121CR	615 195 2121	Meuleuse	53
CP9122BR	615 195 7222	Meuleuse	52
CP9122CR	615 195 2122	Meuleuse	52
CP9123	615 195 9123	Meuleuse	53
CP9285	615 194 9285	Perceuse	83
CP9286	615 194 9286	Perceuse	84

MODÈLE	RÉFÉRENCE	DÉSIGNATION	PAGE
CP9287	615 194 9287	Perceuse	83
CP9288	615 194 9288	Perceuse	84
CP9426	615 191 9426	Clé à cliquet 1/4"	22
CP9427	615 191 9427	Clé à cliquet 3/8"	22
CP9705	615 193 9705	Lime pneumatique	91
CP9710	615 193 9710	Lime pneumatique	91
CP9778	615 193 9778	Ponceuse	71
CP9779	615 193 9779	Ponceuse à bande	71
CP9780	615 193 9780	Ponceuse à bande	71
CP9789	615 194 9789	Perceuse	84
CP9790	615 194 9790	Perceuse	83
CP9791	615 194 9791	Perceuse	84
CP9792	615 194 9792	Perceuse	83
CP9882	894 109 8820	Riveteuse	92
CP9883	894 109 8830	Riveteuse	92
CP9884	894 109 8840	Riveteuse	92
CP9885	615 197 9885	Pistolet à mastic	91
CP9911	894 109 9110	Équilibreur	144
CP9912	894 109 9120	Équilibreur	144
CP9913	894 109 9130	Équilibreur	144
CP9920	894 109 9200	Équilibreur	144
CP9921	894 109 9210	Équilibreur	144
CP9922	894 109 9220	Équilibreur	144
CP9923	894 109 9230	Équilibreur	144
CP9936	894 109 9360	Équilibreur	144
CP9937	894 109 9370	Équilibreur	144
CP9938	894 109 9380	Équilibreur	144
CP9939	894 109 9390	Équilibreur	144
CP9940	894 109 9400	Équilibreur	144
CP9946	894 109 9460	Équilibreur	144
CP9947	894 109 9470	Équilibreur	144
CP9948	894 109 9480	Équilibreur	144
CP9949	894 109 9490	Équilibreur	144
CP9950	894 109 9500	Équilibreur	144
CP9954	894 109 9540	Équilibreur	145
CP9955	894 109 9550	Équilibreur	145
CP9956	894 109 9560	Équilibreur	145
CP9957	894 109 9570	Équilibreur	145
CP9958	894 109 9580	Équilibreur	145
CP9959	894 109 9590	Équilibreur	145
CP9964	894 109 9640	Équilibreur	145
CP9965	894 109 9650	Équilibreur	145
CP9966	894 109 9660	Équilibreur	145
CP9967	894 109 9670	Équilibreur	145
CP9968	894 109 9680	Équilibreur	145
CP9969	894 109 9690	Équilibreur	145
CP9970	894 109 9700	Équilibreur	145
CP9971	894 109 9710	Équilibreur	145

Chicago Pneumatic suit une politique d'amélioration constante de ses produits. Les spécifications et les descriptions sont, de ce fait, sujettes à modification sans préavis. Veuillez consulter le catalogue en ligne sur www.cp.com pour les informations actualisées à propos des produits.

DÉSIGNATION	PAGE
AIR FLEX	130 - 131 - 133
RÉGULATEUR DE DÉBIT D'AIR	142
FUSIBLES D'AIR	143
ACCESSOIRES D'AIR COMPRIMÉ	128 - 130 - 131
KIT DES INDISPENSABLES	141
AIR TOOL SIMULATOR	143
ÉQUILIBREURS	144 - 145
PISTOLET GRAISSEUR	142
FRAISES CARBURES	56
PINCES / ADAPTATEUR	58
COUPLEURS	137 - 138 - 139 -140
BURINS	79 - 80 - 103
RESSORTS DE RETENUE	103
MANDRINS	85 - 102
ENSEMBLE DE FORETS	45 - 85
KIT D'ASPIRATION DE POUSSIÈRES	74
TUYAU D'ÉCHAPPEMENT	21 - 36
FILTRES RÉGULATEURS LUBRIFICATEURS	129 - 132
GANTS	21 - 28 - 45
GRAISSE	142
KITS MEULEUSES	59
PROTECTEURS	59 - 102
KIT MARTEAU	102
KIT DE RÉNOVATION DE PHARES ET ACCESSOIRES	70
TUYAUX	135 - 136
DOUILLES À CHOCS	25 - 26
KITS POUR CLÉS À CHOCS	21
LUBRIFICATEURS	142
PORTE-OUTILS MAGNÉTIQUE	21 - 45
SILENCIEUX	21
AIGUILLES	78
EMBOUTS	137 - 138 - 139 -140
HUILE DE LUBRIFICATION	142
PLATEAUX	
PLATEAUX DE POLISSAGE	74
PLATEAUX DE PONÇAGE	73 - 74
PATIN EN CAOUTCHOUC POUR CRICS ROULEURS HYDRAULIQUES	126
GAINES DE PROTECTION	21 - 102
KIT CLÉ A CLIQUET	24
GAINES DE PROTECTION CLÉ À CLIQUET	24
KIT SILENCIEUX COMPLET	58 - 85 - 102
ACCESSOIRE DE PONÇAGE	
BANDES DE PONÇAGE	74 - 100
PAPIERS DE PONÇAGE	73
PLATEAUX DE PONÇAGE	73 - 74
LAME DE SCIE	88 - 89 - 101
LIME	91
POIGNÉE LATÉRALE	36 - 59 - 85
NETTOYEUR POUR GOUJONS	36
KITS DE MAINTENANCE ET DE RÉPARATION	
POUR PERCEUSES	85
POUR MEULEUSES	59
POUR MARTEAUX ET DÉCAPEURS À AIGUILLES	78
POUR CLÉS À CHOCS	21
POUR CLÉ A CLIQUET	24
POUR PONCEUSES ET POLISSEUSES	73
POUR VISSEUSES	36
ADAPTATEUR DE TUYAU D'ASPIRATION	74
ACCESSOIRES ÉQUIPEMENT D'ATELIER	126



Plus de 110 ans d'expérience

Depuis 1901, le nom de Chicago Pneumatic représente des outils performants et des équipements conçus pour de vastes solutions d'applications industrielles. Aujourd'hui, Chicago Pneumatic est présent mondialement grâce aux centres clients implantés dans chaque pays. Ses outils et compresseurs d'air sont dédiés aux besoins de l'industrie, de l'entretien des véhicules et des marchés de la construction.

Chaque jour, nous développons et fabriquons de nouveaux produits destinés à répondre aux attentes les plus exigeantes pour le présent et l'avenir.

Pour en savoir plus sur nos solutions d'outils de compresseurs industriels et portables, d'accessoires et de matériels d'atelier, visitez notre site www.cp.com.

Trouver facilement les outils dont vous avez besoin pour votre travail !



CP ToolBox



Obtenez gratuitement le CP ToolBox

Scanner ce QR code ou visitez <http://qr.cp.com/app>

Distributeur



**Chicago
Pneumatic**

www.cp.com