

# **RC RODCRAFT**®



**DRUCKLUFTWERKZEUGE UND  
WERKSTATT AUSSTATTUNG 2017-2018**



**PROFIS BRAUCHEN QUALITÄT**

[www.rodcraft.com](http://www.rodcraft.com)

# RODCRAFT

# PROFIS BRAUCHEN QUALITÄT

## Eine der weltweit führenden Marken

Seit 1974 steht der Markenname Rodcraft für Qualitätsprodukte und -service. Gegründet in Deutschland, wuchs Rodcraft kontinuierlich zu einer weltweit führenden Marke im Bereich Druckluftwerkzeuge und Werkstattausrüstung mit Schwerpunkten im Bereich Automotive Service und industrielle Wartungsarbeiten.

## Forschung und Entwicklung

Unser Unternehmen investiert kontinuierlich in Entwicklung und Verbesserung von Produkten. So hält das Rodcraft Sortiment einige patentierte Designs wie z.B. unsere Baureihe an Komposit-Schleifern und die jüngste Schlagschrauber Serie.

## Marktabdeckung

Mit einem stark europäisch orientierten Vertriebsnetz, lokalen Niederlassungen, beliefern Händler und nationale Importeure über 80 Länder weltweit täglich mit Rodcraft Produkten. Wir sind nah an unseren Kunden und liefern schnellen Service und Unterstützung.

## Tests und Qualitätsprüfungen

Um ein hochwertiges und langlebiges Produktsortiment zu garantieren, unterliegen unsere Produkte in allen Phasen der Entwicklung einer permanenten Überprüfung und Qualitätskontrolle. Alle Produkte werden in unserem Technocenter gründlichst geprüft, um den Anforderungen der CE-Zertifizierung und ISO-Standards zu genügen. Viele unserer Kundencenter sind ISO 9011 und ISO 14001 zertifiziert.



**Sie finden unser komplettes Sortiment unter [www.rodcraft.com](http://www.rodcraft.com)**

- online Katalog Druckluft Werkzeuge
- online Katalog Werkstattausstattung
- Rodcraft Zubehör
- technische Dokumentationen
- Service Center Kontakte
- Rodcraft Verkaufs und Händler Kontakte



**Besuchen Sie noch Heute unseren eKatalog für mobile Endgeräte unter [m.rodcraft.com](http://m.rodcraft.com)**

**Ein großes Sortiment an pneumatischen Werkzeugen und Werkstattausrüstung für den Fahrzeugservice und industrielle Wartungsarbeiten**

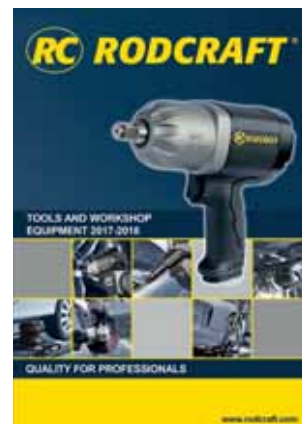

# GLOSSARY

 Größe des Antriebvierkants

 Als Hilfestellung zur Auswahl des richtigen Gerätes, haben wir alle Rodcraft Geräte für Sie in Niveaustufen eingestuft  
1 = normale Ansprüche 2 = erhöhte Ansprüche 3 = hohe Ansprüche 4 = besonders hohe Ansprüche

 Angabe zur Verwendung eines Abluft-/Schalldämpfer-Schlauches (=Sonderzubehör)

 Anzahl der Stufen zur Leistungsregulierung

 Arbeitsmoment

 Lösemoment

 Luftverbrauch unter Last pro Minute

 Luftverbrauch im Leerlauf pro Minute

 Ausgestattet mit der Möglichkeit an einem Federzug befestigt zu werden

AG = Außengewinde

IG = Innengewinde

Allen technischen Daten liegt ein Maschineneingangsdruck von max. 6.3 bar (90 psi) zu Grunde

angewendete Normen: Sound nach ISO15744, Vibration 3-Achsen nach ISO28927-9,

Schlagwerkmechanismen:

SH = Einhammer Schlagwerk PC = Stiftschlagwerk

DP = Duopact Schlagwerk

CH = Geschlossenes Hammerschlagwerk

TL = Drehmoment begrenzt

Für mehr Informationen siehe Seite 6

 Tragkraft

 Gewicht



# Hinweise

## Wichtige Voraussetzungen für den Einsatz von Druckluftwerkzeugen!

Um die Leistung und Lebensdauer der Druckluftwerkzeuge zu erhalten, muß die Druckluftversorgung bestimmte Voraussetzungen erfüllen. Es empfiehlt sich daher immer eine Wartungseinheit an jedem Druckluftabgang bzw. Arbeitsplatz zu installieren. Die nachstehenden Betriebsbedingungen

sind von größter Wichtigkeit und sollten exakt eingehalten werden. Durch die in verschiedenen Ausführungen erhältlichen Wartungseinheiten, läßt sich jeder Arbeitsplatz optimal für die verwendeten Geräte einrichten.

### Luftdruck

Der Druck sollte so eingestellt sein, daß am Lufteingang des Werkzeugs ein Fließdruck (standard ca. 6,3 bar) zur Verfügung steht. Ein zu hoch eingestellter Luftdruck führt zum übermäßigen

Verschleiß und folglich zum Ausfall der Geräte. Ein zu geringer Druck verhindert meist die volle Leistungsentfaltung des Werkzeugs.

### Luftmengen

Die verschiedenen Geräte arbeiten mit unterschiedlich großen Luftmotoren bzw. Luftkanälen, die zur Leistungsentwicklung entsprechende Luftmengen benötigen. Achten Sie daher auf die max. Luftmengenangaben in der Betriebsanleitung,

die empfohlenen Schlauchdurchmesser (Nennweite), die max. Luftdurchlässe der Wartungseinheiten und die effektive Abgabeleistung Ihres Kompressors.

### Kondensat

Die in den Wartungseinheiten integrierten Wasserabscheider verhindern die Korrosionsbildung in den Druckluftmotoren und sorgen somit für eine einwandfreie Druckluftversorgung. Durch einen zu hohen Wasseranteil können die Leitungssysteme

rosten, eine Querschnittsverengung bilden und somit einen Leistungsverlust verursachen. Der Rost aus Stahlleitungen blockiert zudem, bei fehlenden Filtern, auch den Motor.

### Ölversorgung

Eine kontinuierliche Schmierung der Motoren ist zur Erhaltung der Leistung und Lebensdauer unerlässlich. Geräte, die nicht mit einer Wartungseinheit oder ohne Öler betrieben werden,

sollten mehrmals täglich von Hand mit je ca. 2 ccm Luftöl (Modell 1000L) versorgt werden. (Siehe auch Montagezeichnung in der Betriebsanleitung)

### Geräte-Betriebsanleitung

Bitte beachten Sie bei jedem Gerät die Bedienungs- und Wartungsvorschriften. (Montagezeichnung)

Bei Ausfällen von Geräten, die nachweislich nicht ordnungsgemäß betrieben wurden, müssen wir Ihre Garantieansprüche leider ablehnen.

### Installationsbeispiele:

Wartungseinheit ohne Öler mit Feinstfilter für z.B. Farbspritzpistolen, Ausblasgeräte und ölfreien Betrieb.



Wartungseinheit mit Öler in schmaler und breiter Bauweise für alle Geräte, bei denen eine permanente Ölversorgung benötigt wird.

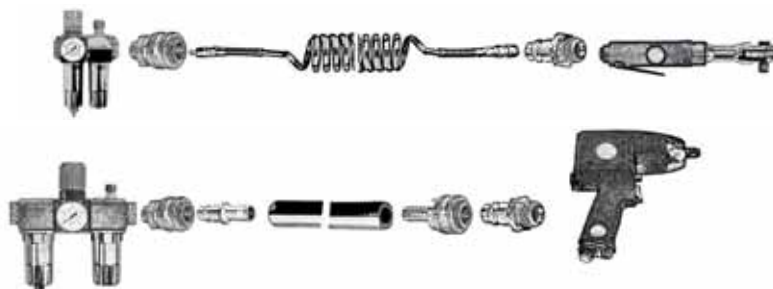

### Niveau

Als Hilfestellung zur Auswahl des richtigen Gerätes haben wir alle RODCRAFT-Geräte für Sie in Niveaustufen eingestuft:

- ① normale Ansprüche
- ② erhöhte Ansprüche
- ③ hohe Ansprüche
- ④ besonders hohe Ansprüche

## Schlagwerkübersicht

## Einhammer "SH" single hammer

Bewährte, preisgünstige Konstruktion mit einem Hammer und Fettschmierung.

**Für alle Standard Montagearbeiten, wie:**

- Handwerk
- Leichtindustrie
- Kfz-Reparaturservice
- Reifenservice



## Stiftschlagwerk "PC" pin clutch

Vibrationsarmes Schlagwerk mit schnellem Drehmomentaufbau und ökonomischer Konstruktion aus gehärteten Drehteilen in geschlossenem Schwungkäfig. Ölbadschmierung mit Öl 1000S

**Für alle schnellen Montagearbeiten, wie :**

- Reifenservice
- Kfz-Reparaturservice
- Handwerk
- Leichtindustrie



## DUOPACT-Schlagwerk "DP"

Zwei sehr robuste, geschmiedete Ringhämmer sorgen für zuverlässigen, kontinuierlichen Drehmomentaufbau unter Verwendung von erstaunlich wenigen unterschiedlichen Teilen. Kurze Bauform mit Fettschmierung (auch teilweise von außen möglich, mit unseren Mini-Fettpumpe 8150).

**Für alle sehr intensiven Nutzungen, wie:**

- Montage
- Reifenservice
- Kfz-Reparaturservice

**Geschlossenes Hammerschlagwerk "CH" closed hammer system**

Dieses fast wartungsfreie Hammersystem bricht Bolzen und Muttern ohne große Mühe mit massivem Schwung los. Gutes Gewicht/Leistungsverhältnis und relativ kurze Bauform. Die Fettschmierung verbleibt durch die geschlossene Konstruktion lange am Hammer.

**Typisch für:**

- Industrie
- Lkw-Reifenservice und Montagearbeiten

**Torque Limited "TL"**

Testen Sie unsere Spezienschlagwerke

"TL-Torque Limited" für schnelles und sicheres Voranziehen, präzises Nachziehen mit Drehmomentschlüsseln, z.B. im Reifendienst

- Gerät: RC2263TL

# INHALT

<b>01  Bolzen Verschraubungen</b> .. 8	<b>10  Ausglasen</b> ..... 80
Schlagschrauber	Ausglaswerkzeuge
Ratschen	Zubehör
Handschuhe	
Zubehör	
<b>02  Schrauben</b> ..... 24	<b>11  Lackieren</b> ..... 84
Drehschrauber	Lackierpistolen
	Zubehör
<b>03  Bohren</b> ..... 28	<b>12  Sonstiges</b> ..... 88
Bohrmaschinen	Reifenfüller
Zubehör	Blaspistolen
	Unterbodenschutz
<b>04  Hämmern</b> ..... 34	Fettpistolen
Meißelhämmer	Kartuschenpistolen
Gravierer	
Schaber	
Zubehör	
<b>05  Entrostungen</b> ..... 42	<b>13  Zubehör</b> ..... 97
Nadelentroster	Magnetschalen
Zubehör	Wartungseinheiten
	Luftanschlusssysteme
<b>06  Schneiden &amp; Sägen</b> ..... 46	Schläuche
Scheren	Federzüge
Fräser	
Nibbler	
Sägen	
Zubehör	
<b>07  Vernietung</b> ..... 52	<b>14  Wagenheber</b> ..... 104
Blindnieter	
	<b>15  Motor</b> ..... 118
<b>08  Schleifen &amp; Trennen</b> ..... 56	<b>16  Getriebe</b> ..... 122
Stab- & Winkelschleifer	<b>17  Karosserie</b> ..... 128
Exzentrerschleifer	<b>18  Werkstattpressen</b> ..... 134
Trennschleifer	<b>19  Radhubwagen</b> ..... 140
Zubehör	<b>20  Sonstiges</b> ..... 144
Absaugstationen	
<b>09  Polieren</b> ..... 76	
Polierer	
Zubehör	

01

02

03

04

05

06

07

08

09

10

11

12

13

14

15

16

17

18

19

20



RC2277

## 01| Bolzen Verschrauben

- | Schlagschrauber
  - 1/4" Schlagschrauber
  - 3/8" Schlagschrauber
  - 1/2" Schlagschrauber
  - 3/4" Schlagschrauber
  - 1" Schlagschrauber
  - 1 1/2" Schlagschrauber
  
- | Ratschen
  - 1/4" Ratschen
  - 3/8" Ratschen
  - 1/2" Ratschen
  
- | Zubehör
  - Sicherheitshandschuhe
  - Kraftstecknüsse

01

02

03

04

05

06

07

08

09

10

11

12

13

14

15

16

17

18

19

20



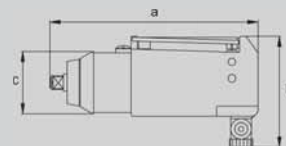

**Modell** Artikelnr.  
**RC2077** 8951000117  
**RC2077K** 8951000145

**Modell** Artikelnr.  
**RC2003** 8951000195  
**RC2101** 8951000196

Modell	RC2077	
Antrieb		1/4"
Drehmoment		40 Nm
Drehmoment		60 Nm
Drehzahl		14000 min <sup>-1</sup>
Gewicht		0.69 kg
Schlauch		8 mm
Abmaße axbxc		150x140x40 mm
Luftverbrauch		200 l/min
Luftverbrauch		390 l/min
Luftanschluss		1/4" IG
Schlagwerk		SINGLE HAMMER
Geräusch LpA		87.6 dB(A)
Vibration		5.92 m/s <sup>2</sup>

**60 Nm max.**



- Kraftvoll
- Hoher Komfort
- Leichte Bedienung
- Leicht & Kompakt

### 16 teiliges 1/4" Steckschlüssel/Bit-Set

**Modell** Artikelnr.  
**RC2077K** 8951000145

- RC2077
- 1/4" 6 schlagfeste Steckschlüssel: 8-9-10-11 und 12mm
- 1/4" 50mm lange Torx-Biteinsätze T15-T20-T25-T30 und T40
- 1/4" 50mm lange Imbus-Biteinsätze: 5-6-8 und 10mm
- 1/4" Vierkantadapter auf 1/4" Bitaufnahme
- 1/4" Bitaufnahme mit 1/4" Bit-Schnellwechsellaufnahme



Modell	RC2003	RC2101
Antrieb		
Drehmoment		60 Nm
Drehmoment		110 Nm
Drehzahl		15000 min <sup>-1</sup>
Gewicht		0.53 kg
Schlauch		8 mm
Abmaße axbxc		140x40x40 mm
Luftverbrauch		42 l/min
Luftverbrauch		174 l/min
Luftanschluss		1/4" IG
Schlagwerk		DOUBLE ROCKING DOG
Geräusch LpA		92 dB(A)
Vibration		4 m/s <sup>2</sup>

**110 Nm max.**



- 140 mm Länge für einfachen Zugang bei engen Stellen
- 0,53 kg
- 110 Nm Lösemoment

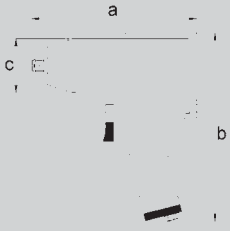

**Modell** Artikelnr.  
**RC2177** 895100043  
**RC2267** 895100044

**Modell** Artikelnr.  
**RC2205** 895100085

**Modell** Artikelnr.  
**RC2202** 8951000123

Modell	RC2177	RC2267
Antrieb	3/8"	1/2"
Drehmoment	420 Nm	480 Nm
Drehmoment	580 Nm	660 Nm
Drehzahl	8200 min <sup>-1</sup>	10200 min <sup>-1</sup>
Gewicht	1.25 kg	
Schlauch	8 mm	
Abmaße axbxc	164x175x60 mm	
Luftverbrauch	160 l/min	180 l/min
Luftverbrauch	470 l/min	510 l/min
Luftanschluss	1/4" IG	
Schlagwerk	DUOPACT	
Geräusch LpA	90 dB(A)	93 dB(A)
Vibration	7.9 m/s <sup>2</sup>	6.9 m/s <sup>2</sup>

580 & 660 Nm max. Komposit - Nur 1,25 kg

Modell	RC2205
Antrieb	1/2"
Drehmoment	406 Nm
Drehmoment	580 Nm
Drehzahl	7800 min <sup>-1</sup>
Gewicht	2,4 kg
Schlauch	10 mm
Abmaße axbxc	150x140x40 mm
Luftverbrauch	130 l/min
Luftverbrauch	350 l/min
Luftanschluss	1/4" IG
Schlagwerk	PIN CLUTCH
Geräusch LpA	87,4 dB(A)
Vibration	6,71 m/s <sup>2</sup>

580 Nm max.

Modell	RC2202
Antrieb	1/2"
Drehmoment	420 Nm
Drehmoment	610 Nm
Drehzahl	9000 min <sup>-1</sup>
Gewicht	1.3 kg
Schlauch	10 mm
Abmaße axbxc	112x175x60 mm
Luftverbrauch	225 l/min
Luftverbrauch	540 l/min
Luftanschluss	1/4" IG
Schlagwerk	JUMBO HAMMER
Geräusch LpA	95 dB(A)
Vibration	12.1 m/s <sup>2</sup>

610 Nm max. Nur 1,3 kg



**RODCRAFT**  
Premium

- Sehr handlicher Schlagschrauber
- Hochwertiges Komposit-Motorgehäuse
- Rutschhemmende TPR (thermo-plastic rubber)
- Gummifelder auf dem Handgriff
- DUOPACT Schlagwerk
- Leiser Druckluftmotor
- 3-stufige Leistungsreduzierung beim Anziehen
- Volle Leistung beim Lösen



- Beliebtes Standardgerät
- Mit Stiftschlagwerk
- Müheloses mit einer Hand
- 4-stufige Leistungsreduzierung beim Anziehen
- Volle Leistung beim Lösen



- Extrem klein und leistungsstark
- Länge nur 11,2 cm
- Gewicht 1,3 kg bei 610 Nm Leistung
- Leistung in beide Richtungen in 3 Stufen regelbar
- Verwendbar für Rechts- und Linkshänder
- Robustes Jumbo Schlagwerk

## Zubehör für 3/8" Schlagschrauber

**Modell** Artikelnr.  
**RS3113** 8951012354

- 3/8" Vierkantaufnahme
- 13 schlagfeste Steckschlüssel



## Zubehör für 1/2" Schlagschrauber

**Modell** Artikelnr.  
**RS4114** 8951012356

- 1/2" Vierkantaufnahme
- 14 schlagfeste Steckschlüssel



## mit PVC-Schutz

**Modell** Artikelnr.  
**RS413WP** 8951012362

- 85 mm lange 1/2" Stecknüsse
- SW17 / 19 / 21 mm
- Mit PVC Überzug als Schutz vor Beschädigungen
- Besonders für Alufelgen geeignet
- Chrom-Molybdän Qualität
- Nüsse auch einzeln erhältlich



01

02

03

04

05

06

07

08

09

10

11

12

13

14

15

16

17

18

19

20

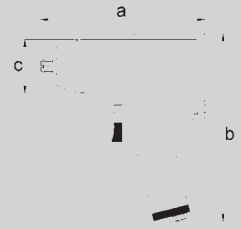

**Modell**    Artikelnr.  
**RC2235**    8951000286

Modell	RC2235	
Antrieb		1/2"
Drehmoment		220 Nm
Drehmoment		300 Nm
Drehzahl		7400 min <sup>-1</sup>
Gewicht		1.85 kg
Schlauch		8 mm
Abmaße axbxc		341x80x58 mm
Luftverbrauch		81 l/min
Luftverbrauch		408 l/min
Luftanschluss		1/4" IG
Schlagwerk		JUMBO HAMMER
Geräusch LpA		97 dB(A)
Vibration		43.5m/s <sup>2</sup>

**300 Nm max.**

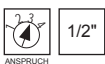

- Ergonomischer Griff mit guter Griffigkeit
- Leichtgängiger Drücker
- Einfach Umstellung für Rechts-/Linkslauf



**Modell**    Artikelnr.  
**RC2257**    8951000037

Modell	RC2257	
Antrieb		1/2"
Drehmoment		680 Nm
Drehmoment		950 Nm
Drehzahl		8950 min <sup>-1</sup>
Gewicht		2.5 kg
Schlauch		10 mm
Abmaße axbxc		213x194x70 mm
Luftverbrauch		200 l/min
Luftverbrauch		610 l/min
Luftanschluss		1/4" IG
Schlagwerk		DUOPACT
Geräusch LpA		94 dB(A)
Vibration		6.8 m/s <sup>2</sup>

**950 Nm max.**



- Robustes und kompaktes Universalgerät
- DUOPACT Schlagwerk
- 3-stufige Leistungsreduzierung und beim lösen
- Einhandbetrieb für schnelles und sicheres Arbeiten

**Modell**    Artikelnr.  
**RC2257K**    8951000089

- 172" Schlagschrauber Set mit:
- Schlagschrauber
- Kurze 1/2" Steckschlüssel
- SW 10/11/12/13/14/15/16/17/18/19/21/22/26/27 mm
- Ölflasche
- Hex-Schlüssel für die Wartung



#### mit PVC-Schutz

**Modell**    Artikelnr.  
**RS414WP**    8951012363

- 85 mm lange 1/2" Stecknüsse
- SW17 / 19 / 21 / 22 mm
- Mit PVC Überzug als Schutz vor Beschädigungen
- Besonders für Alufelgen geeignet
- Chrom-Molybdän Qualität
- Nüsse auch einzeln erhältlich

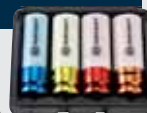

**Modell**    Artikelnr.  
**RC2277**    8951000025

Modell	RC2277	
Antrieb		1/2"
Drehmoment		900 Nm
Drehmoment		1250 Nm
Drehzahl		8200 min <sup>-1</sup>
Gewicht		2 kg
Schlauch		10 mm
Abmaße axbxc		194x188x70 mm
Luftverbrauch		245 l/min
Luftverbrauch		760 l/min
Luftanschluss		1/4" IG
Schlagwerk		DUOPACT
Geräusch LpA		93 dB(A)
Vibration		9.7 m/s <sup>2</sup>

**1250 Nm max.**



**RODRAFT Premium**



- 1250 Nm maximale Löseleistung
- Aluminium Schlagwerkgehäuse
- Eingravierter Name auf dem Schlagwerkgehäuse
- Doppel-Hammer-Schlagwerk
- Steckschlüsselhalterung per Reibring
- Leicht zu kontrollierender Betätigungshebel
- Ergonomischer Handgriff mit eingelassenem Thermo-Gummi für angenehmen Griff, Resistent gegen die meisten, in einer Werkstatt verwendeten, Chemikalien
- Neues Leistungsregulierung: 1-Hand-Bedienung, 1 Stufe im Links- & 3 im Rechtslauf
- 2 kg Komposit-Gehäuse
- 360° drehbarer Lufteinlass

**Modell**    Artikelnr.  
**RC2277K**    8951000182

- RC2277 inkl. 3 Stecknüssen mit PVC-Überzug SW17/19/21 mm





- 01
- 02
- 03
- 04
- 05
- 06
- 07
- 08
- 09
- 10
- 11
- 12
- 13
- 14
- 15
- 16
- 17
- 18
- 19
- 20

**1250 Nm Max Drehmoment**

**DUOPACT Schlagwerk**



**Schmiernippel  
leicht zugänglich**

**Sehr leichtes und  
hochwertiges  
Komposit Gehäuse**

**Kälteisolierende  
Gummieinlage für guten Griff**

**RC2277**

OIL DAILY



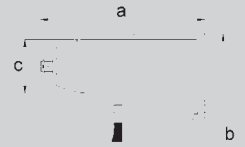

**Modell** Artikelnr.  
**RC2315** 8951077130

**Modell** Artikelnr.  
**RC2377** 8951000045 kurze Spindel  
**RC2387** 8951000074 lange Spindel

Modell	RC2315	
Antrieb		3/4"
Drehmoment		1100 Nm
Drehmoment		1500 Nm
Drehzahl		5600 min <sup>-1</sup>
Gewicht		4.7 kg
Schlauch		13 mm
Abmaße axbxc		242x230x78 mm
Luftverbrauch		340 l/min
Luftverbrauch		990 l/min
Luftanschluss		3/8" IG
Schlagwerk		DUOPACT
Geräusch LpA		91.1 dB(A)
Vibration		9.97 m/s <sup>2</sup>

**1500 Nm max.**

Modell	RC2377 / RC2387	
Antrieb		3/4"
Drehmoment		1300 Nm
Drehmoment		1950 Nm
Drehzahl		5760 min <sup>-1</sup>
Gewicht		3.5 / 4.1 kg
Schlauch		13 mm
Abmaße axbxc	RC2377 RC2387	221x84x199 mm 300x84x199 mm
Luftverbrauch		255 l/min
Luftverbrauch		972 l/min
Luftanschluss		3/8" IG
Schlagwerk		DUOPACT
Geräusch LpA		96.8 dB(A)
Vibration		14.5 m/s <sup>2</sup>

**1950 Nm max.**



- 3/4" Schlagschrauber für Arbeiten an Transportern und kleineren Lkw
- Handgriff mit isolierendem Gummiüberzug
- Abluftführung durch den Handgriff nach unten
- 3-stufige Leistungsreduzierung beim Anziehen
- Volle Leistung beim Lösen



**RODRAFT**  
Premium



- 3/4" Schlagschrauber aus Kompositmaterial
- Hohes maximales Drehmoment von 1950 Nm
- Nur 3,5 kg Gewicht
- DUOPACT-Schlagwerk
- Rechts-/Linksumschalter und Leistungsregler auf einem Schalter im hinteren Motordeckel
- 3-stufige Leistungsreduzierung beim Anziehen
- Volle Leistung beim Lösen
- Gummierter Handgriff für gute Kälteisolierung
- Modell RC2387 mit langer Antriebsspindel

### Zubehör für 3/4" Schlagschrauber

**Modell** Artikelnr.  
**RS618** 8951012358



- 3/4" Vierkant
- 8 schlagfeste Steckschlüssel



**RC2387**  
**Verlängerte Spindel 75mm**





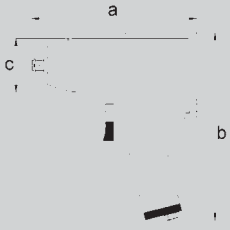

**Modell**    Artikelnr.  
**RC2405**    8951000075

**Modell**    Artikelnr.  
**RC2425**    8951077190 kurze Spindel  
**RC2426**    8951077032 lange Spindel

**Modell**    Artikelnr.  
**RC2437-Xi** 8951000068 kurze Spindel  
**RC2447-Xi** 8951000069 lange Spindel

Modell	RC2405	
Antrieb		1"
Drehmoment		1300 Nm
Drehmoment		1950 Nm
Drehzahl		5760 min <sup>-1</sup>
Gewicht		3.6 kg
Schlauch		13 mm
Abmaße axbxc		221x84x199 mm
Luftverbrauch		255 l/min
Luftverbrauch		972 l/min
Luftanschluss		3/8" IG
Schlagwerk		DUOPACT
Geräusch LpA		96.8 dB(A)
Vibration		14.5 m/s <sup>2</sup>

**1950 Nm max.**

Modell	RC2425 / RC2426	
Antrieb		1"
Drehmoment		1715 Nm
Drehmoment		2450 Nm
Drehzahl		3200 min <sup>-1</sup>
Gewicht		9.4 kg / 10.6 kg
Schlauch		13 mm
Abmaße axbxc	RC2425  312x270x119 mm RC2426  460x270x119 mm	
Luftverbrauch		370 l/min
Luftverbrauch		1020 l/min
Luftanschluss		1/2" IG
Schlagwerk		SINGLE HAMMER
Geräusch LpA		97.9 dB(A)
Vibration		14.93 m/s <sup>2</sup>

**2450 Nm max.**

Modell	RC2437Xi / RC2447Xi	
Antrieb		1"
Drehmoment		1900 Nm
Drehmoment		2700 Nm
Drehzahl		6000 min <sup>-1</sup>
Gewicht		7.2 kg / 8.3 kg
Schlauch		13 mm
Abmaße axbxc	RC2437Xi  275x158x245 mm RC2447Xi  490x165x190 mm	
Luftverbrauch		360 l/min
Luftverbrauch		1100 l/min
Luftanschluss		1/2" IG
Schlagwerk		DUOPACT
Geräusch LpA		100.8 dB(A)
Vibration		10.7 m/s <sup>2</sup>

**2700 Nm max.**



- 1" Schlagschrauber aus Kompositmaterial
- Hohes maximales Drehmoment von 1950 Nm
- Nur 3,6 kg Gewicht
- DUOPACT-Schlagwerk
- Rechts-/Linksumschalter und Leistungsregler auf einem Schalter im hinteren Motordeckel
- 3-stufige Leistungsreduzierung beim Anziehen
- Volle Leistung beim Lösen
- Gummierter Handgriff für gute Kälteisolierung

- Bewährter, robuster Schlagschrauber
- Hohen Leistung und Balance
- 3 stufige Leistungsreduzierung in beide Richtungen
- Modell RC2426 mit langer Antriebsspindel

- 1" Pistolen-Schlagschrauber
- Leistungsstarkes, robustes DUOPACT Schlagwerk gummierte Handgriffe für volle Kontrolle
- 3 stufige Leistungsregulierung beim Anziehen, 2 stufige Leistungsregulierung beim Lösen
- 2700 Nm max. Lösemoment
- Kompositgehäuse mit nur 7,2 kg Gewicht

**Modell**    Artikelnr.  
**RDP10**    8951011021

- Digitaler Reifendruckprüfer
- Optimal für die Westentasche
- LCD Anzeige
- Messbereich bis 10 bar
- Anzeige in bar oder psi



**RC2426 mit langer Antriebsspindel (152 mm)**



**RC2447Xi mit langer Antriebsspindel (152 mm)**



## SCHLAGSCHRAUBER 1"

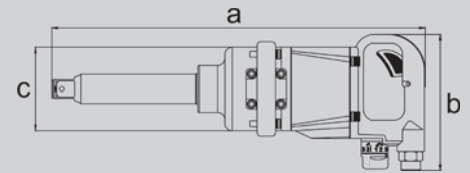

**Modell** Artikelnr.  
**RC2466** 895100047 kurze Spindel  
**RC2476** 895100048 lange Spindel

**Modell** Artikelnr.  
**RC2457Xi** 8951000135 kurze Spindel  
**RC2477Xi** 895100046 lange Spindel

**Modell** Artikelnr.  
**RC2444** 8951077210

Modell	RC2466 / RC2476	
Antrieb		1"
Drehmoment		2000 Nm
Drehmoment		2900 Nm
Drehzahl		5150 min <sup>-1</sup>
Gewicht		10.1 kg / 11.6 kg
Schlauch		13 mm
Abmaße	RC2466	370x186x130 mm
axbxc	RC2476	520x186x130 mm
Luftverbrauch		370 l/min
Luftverbrauch		1150 l/min
Luftanschluss		1/2" IG
Schlagwerk		CLOSED HAMMER
Geräusch LpA		100 dB(A)
Vibration		6.5 m/s <sup>2</sup>

2900 Nm max.

Modell	RC2457Xi / RC2477Xi	
Antrieb		1"
Drehmoment		2000 Nm
Drehmoment		2900 Nm
Drehzahl		5900 min <sup>-1</sup>
Gewicht		7.2 kg / 8.1 kg
Schlauch		13 mm
Abmaße	RC2457Xi	337x165x190 mm
axbxc	RC2477Xi	490x165x89 mm
Luftverbrauch		300 l/min
Luftverbrauch		920 l/min
Luftanschluss		1/2" IG
Schlagwerk		DUOPACT
Geräusch LpA		106 dB(A)
Vibration		9.8 m/s <sup>2</sup>

2900 Nm max.

Modell	RC2444	
Antrieb		1"
Drehmoment		2450 Nm
Drehmoment		3500 Nm
Drehzahl		2700 min <sup>-1</sup>
Gewicht		14.6 kg
Schlauch		13 mm
Abmaße axbxc		325x300x121 mm
Luftverbrauch		400 l/min
Luftverbrauch		1120 l/min
Luftanschluss		3/8" IG
Schlagwerk		CLOSED HAMMER
Geräusch LpA		104 dB(A)
Vibration		9.17 m/s <sup>2</sup>

3500 Nm max.



- Hochleistungs-Werkzeuge für den Einsatz in großen Speditionen und Fuhrparks
- Mit Metallgehäuse
- Extrem robust durch nahezu wartungsfreies "Geschlossenes Hammersystem"
- 3 stufige Leistungsregulierung im Rechts- und Linkslauf

**RC2476**  
 mit langer Antriebsspindel  
 (152 mm)



**RODCRAFT**  
 Premium



- 1" Super kräftiger Schlagschrauber
- Leichtes Motorgehäuse
- Lange Antriebsspindel
- DUOPACT Schlagwerk
- Extra schmale Front- nur ø89 mm - für Zugang engen Stellen
- Robuster Rechts-/Linkslauf-Umschalter mit integrierter Schlagkraftregulierung in 3
- Stufen für beide Richtungen
- 2900 Nm max Leistung beim Lösen
- Seitenhandgriff ist um 360° drehbar
- Kälteisolierender Gummiüberzug auf beiden Handgriffen

**RC2477Xi**  
 mit langer Antriebsspindel  
 (152 mm)



- Extrem stark und langlebig
- "Geschlossenem Hammersystem" für einen wartungsarmen Betrieb
- 4 stufige Leistungsregulierung im Rechts- und Linkslauf

## Zubehör für 1" Schlagschrauber

**Modell** Artikelnr.  
**RS818** 8951012360



- 1" Vierkant
- 8 schlagfeste Steckschlüssel



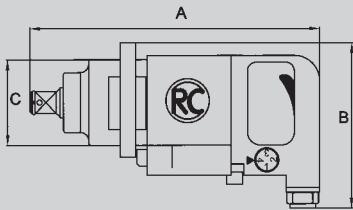

**Modell**     Artikelnr.  
**RC2530**    8951077260

Modell		RC2530
Antrieb		1 1/2"
Drehmoment		4200 Nm
Drehmoment		5500 Nm
Drehzahl		3600 min <sup>-1</sup>
Gewicht		17.7 kg
Schlauch		19 mm
Abmaße axbxc		520x190x123 mm
Luftverbrauch		600 l/min
Luftverbrauch		1800 l/min
Luftanschluss		1/2" IG
Schlagwerk		PIN CLUTCH
Geräusch LpA		97.1 dB(A)
Vibration		14.62 m/s <sup>2</sup>
<b>5500 Nm max.</b>		

## Schlagschrauber Ersatzteilkit

Modell	Artikelnr.
RC2277	8950280018
RC2177	8950280024
RC2177	8950280024
RC2267	8950280024
RC2466	8950280028
RC2235	8950280081
RC2257 DP	8950280034
RC2477XI	8950280038
RC2457XI	8950280038
RC2377	8950280043
RC2387	8950280043
RC2405	8950280043
RC2205	8950280050
RC2437XI	8950280055
RC2447XI	8950280055
RC2077	8950280058
RC2277	8950280059
RC2202	8940171649



- Extrem starke Maschine für besonders hohe Drehmomente in industriellen Anlagen der Chemie und Petrochemie, Kraftwerke,
- 4 stufige Leistungsreduzierung im Rechts- und Linkslauf

## RATSCHEN 1/4"

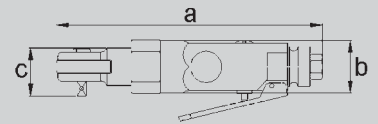

**Modell**    Artikelnr.  
**RC3000**    8951078012

Modell		RC3000
Antrieb		1/4"
Drehmoment $M$		20 Nm
Drehmoment $M_{max}$		30 Nm
Drehzahl		230 min <sup>-1</sup>
Gewicht		0.55 kg
Schlauch		8 mm
Abmaße axbxc		180x35x31 mm
Luftverbrauch		100 l/min
Luftverbrauch		300 l/min
Luftanschluss		1/4" IG
Geräusch LpA		81.2 dB(A)
Vibration		3.91 m/s <sup>2</sup>
<b>Motor 30 Nm max.</b>		



- 1/4" Ratsche
- Nur 180 mm lang
- Abluftführung nach hinten

**Modell**    Artikelnr.  
**RC3001**    8951078022

Modell		RC3001
Antrieb		1/4"
Drehmoment $M$		25 Nm
Drehmoment $M_{max}$		30 Nm
Drehzahl		270 min <sup>-1</sup>
Gewicht		0.44 kg
Schlauch		8 mm
Abmaße axbxc		140x35x30 mm
Luftverbrauch		115 l/min
Luftverbrauch		490 l/min
Luftanschluss		1/4" IG
Geräusch LpA		91.8 dB(A)
Vibration		3.49 m/s <sup>2</sup>
<b>Nur 140 mm</b>		



- 1/4" Mini-Ratsche für Benutzung an sehr engen Stellen
- Isolierter und rutschfester Handgriff
- Abluftführung nach hinten

**Modell**    Artikelnr.  
**RC3060**    8951078062

Modell		RC3060
Antrieb		1/4"
Drehmoment $M$		20 Nm
Drehmoment $M_{max}$		45 Nm
Drehzahl		250 min <sup>-1</sup>
Gewicht		0.65 kg
Schlauch		8 mm
Abmaße axbxc		205x42x32 mm
Luftverbrauch		65 l/min
Luftverbrauch		200 l/min
Luftanschluss		1/4" IG
Geräusch LpA		89.3 dB(A)
Vibration		2.89 m/s <sup>2</sup>
<b>Geschlossener Kopf 45 Nm max.</b>		

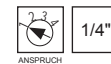



- Flacher, kleiner Ratschenkopf (32 mm) für enge Stellen
- Geschlossenes Kopfdesign verhindert Eindringen von Schmutz und verlängert die Lebensdauer
- Leicht von außen nachschmierbar
- Drehbarer Luftauslaß, so kann der Abluftstrahl nicht mehr stören
- Gegen Kälte isolierter Handgriff













**Modell**    Artikelnr.  
**RC3005**    8951078042

**Modell**    Artikelnr.  
**RC3010**    8951078013

**Modell**    Artikelnr.  
**RC3260**    8951078033

Modell	RC3005	
Antrieb		3/8"
Drehmoment M		20 Nm
Drehmoment Mmax		30 Nm
Drehzahl		230 min <sup>-1</sup>
Gewicht		0.55 kg
Schlauch		8 mm
Abmaße axbxc		180x35x33 mm
Luftverbrauch		100 l/min
Luftverbrauch		300 l/min
Luftanschluss		1/4" IG
Geräusch LpA		85.5 dB(A)
Vibration		4.29 m/s <sup>2</sup>
<b>Motor 30 Nm max.</b>		

Modell	RC3010	
Antrieb		3/8"
Drehmoment M		20 Nm
Drehmoment Mmax		30 Nm
Drehzahl		230 min <sup>-1</sup>
Gewicht		0.55 kg
Schlauch		8 mm
Abmaße axbxc		205x35x33 mm
Luftverbrauch		100 l/min
Luftverbrauch		300 l/min
Luftanschluss		1/4" IG
Geräusch LpA		84.2 dB(A)
Vibration		4.08 m/s <sup>2</sup>
<b>Motor 30 Nm max.</b>		

Modell	RC3260	
Antrieb		3/8"
Drehmoment M		20 Nm
Drehmoment Mmax		45 Nm
Drehzahl		250 min <sup>-1</sup>
Gewicht		0.65 kg
Schlauch		8 mm
Abmaße axbxc		205x42x34 mm
Luftverbrauch		65 l/min
Luftverbrauch		200 l/min
Luftanschluss		1/4" IG
Geräusch LpA		92.5 dB(A)
Vibration		3.23 m/s <sup>2</sup>
<b>Motor 45 Nm max.</b>		

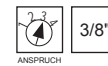

- 3/8" Ratsche
- Nur 180 mm lang
- Abluftführung nach hinten

- 3/8" Ratsche
- Nur 205 mm lang
- Abluftführung nach hinten

- Flacher, kleiner Ratschenkopf (32 mm) für enge Stellen
- Geschlossenes Kopfdesign verhindert Eindringen von Schmutz und verlängert die Lebensdauer
- Leicht von außen nachschmierbar
- Drehbarer Luftauslaß, so kann der Strahl nicht mehr stören
- Gegen Kälte isolierter Handgriff

01  
02  
03  
04  
05  
06  
07  
08  
09  
10  
11  
12  
13  
14  
15  
16  
17  
18  
19  
20



## RATSCHEN 3/8" &amp; 1/2"

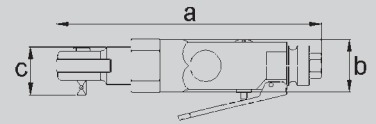

**Modell**    Artikelnr.  
**RC3200**    8951078023

Modell		RC3200
Antrieb		3/8"
Drehmoment M		40 Nm
Drehmoment Mmax		60 Nm
Drehzahl		160 min <sup>-1</sup>
Gewicht		1.2 kg
Schlauch		8 mm
Abmaße axbxc		255x47x42 mm
Luftverbrauch		170 l/min
Luftverbrauch		465 l/min
Luftanschluss		1/4" IG
Geräusch LpA		90.8 dB(A)
Vibration		3.39 m/s <sup>2</sup>
<b>Motor 60 Nm max.</b>		



- 3/8" Standardratsche
- Abluft nach vorn
- Griffige Oberflächenstruktur

**Modell**    Artikelnr.  
**RC3100**    8951078004

Modell		RC3100
Antrieb		1/2"
Drehmoment M		40 Nm
Drehmoment Mmax		60 Nm
Drehzahl		160 min <sup>-1</sup>
Gewicht		1.2 kg
Schlauch		8 mm
Abmaße axbxc		255x47x46 mm
Luftverbrauch		170 l/min
Luftverbrauch		465 l/min
Luftanschluss		1/4" IG
Geräusch LpA		93.2 dB(A)
Vibration		4.14 m/s <sup>2</sup>
<b>Motor 60 Nm max.</b>		



- 1/2" Standardratsche
- Abluft nach vorn
- Griffige Oberflächenstruktur

**Modell**    Artikelnr.  
**RC3600**    8951078034

Modell		RC3600
Antrieb		1/2"
Drehmoment M		60 Nm
Drehmoment Mmax		90 Nm
Drehzahl		170 min <sup>-1</sup>
Gewicht		1.25 kg
Schlauch		8 mm
Abmaße axbxc		275x43x49 mm
Luftverbrauch		170 l/min
Luftverbrauch		460 l/min
Luftanschluss		1/4" IG
Geräusch LpA		85.4 dB(A)
Vibration		4.95 m/s <sup>2</sup>
<b>Motor 90 Nm max.</b>		



- bewährte 1/2" Druckluftratsche
- Abluft nach hinten
- Das Motorgehäuse liegt durch seine abgeflachten
- Seitenflächen stets gut in der Hand

**Modell**    Artikelnr.  
**RC3607**    8951078114

**Modell**    Artikelnr.  
**RC3700**    8951078074

Modell	RC3607	
Antrieb		1/2"
Drehmoment M		60 Nm
Drehmoment Mmax		90 Nm
Drehzahl		170 min <sup>-1</sup>
Gewicht		1.25 kg
Schlauch		8 mm
Abmaße axbxc		270x44x49 mm
Luftverbrauch		170 l/min
Luftverbrauch		460 l/min
Luftanschluss		1/4" IG
Geräusch LpA		88.2 dB(A)
Vibration		4.32 m/s <sup>2</sup>
<b>Motor 90 Nm max. Komposit</b>		

Modell	RC3700	
Antrieb		1/2"
Drehmoment M		130 Nm
Drehmoment Mmax		130 Nm (250H) Nm
Drehzahl		320 min <sup>-1</sup>
Gewicht		1.6 kg
Schlauch		8 mm
Abmaße axbxc		312x52x52 mm
Luftverbrauch		130 l/min
Luftverbrauch		830 l/min
Luftanschluss		1/4" IG
Geräusch LpA		92 dB(A)
Vibration		3.19 m/s <sup>2</sup>
<b>Motor 130 Nm (250H) max. DuoPawl</b>		



- Ergonomische, kräftige Ratsche
- Kälteisolierender, rutschhemmender Kunststoff-Handgriff
- Versenkter Betätigungshebel
- Einfaches Nachfetten
- Abluftführung nach hinten

- 1/2" Ratsche mit 130 Nm Motorkraft, die per Hand noch bis 250 Nm wie ein Schraubenschlüssel verwendet werden kann
- DuoPawl Doppelsperrklinken-Mechanismus mit 3-Punkt-Federlagerung für extreme Drehmomente und symmetrische Laufruhe
- Isolierter Handgriff gegen Kälte und Vibration drehbarer Luftauslaß

01  
02  
03  
04  
05  
06  
07  
08  
09  
10  
11  
12  
13  
14  
15  
16  
17  
18  
19  
20

## Kurze Stecknüsse im Set

Kurze Sechskant-Stecknüsse, schlagfeste Chrom-Molybdän Qualität, gut leserliche Lasergravur auf jeder Nuß für Modellnr. und Schlüsselweite

3/8" Vierkant	Inhalt Sechskant mm	Artikelnr.
RS3113	7, 8, 9, 10, 11, 12, 13, 14, 15, 16, 17, 18, 19	8951012354



1/4" Vierkant	Artikelnr.
6 schlagfeste Steckschlüssel: 8, 9, 10, 11, 12 mm 1/4" 50 mm lange Torx-Biteinsätze T15 - T20 - T25 - T30 - T40	
RS2116 1/4" 50 mm lange Imbus-Biteinsätze: 5 - 6 - 8 - 10 mm	8951000146
1/4" Vierkantadapter auf 1/4" Bitaufnahme	
1/4" Bitaufnahme mit 1/4" Bit-Schnellwechselfaufnahme	



1/2" Vierkant	Artikelnr.
RS4114 10, 11, 12, 13, 14, 15, 16, 17, 18, 19, 21, 22, 26, 27	8951012356

3/4" Vierkant	Artikelnr.
RS618 26, 27, 29, 30, 32, 35, 36, 38	8951012358

1" Vierkant	Artikelnr.
RS818 27, 30, 32, 33, 35, 36, 38, 41	8951012360

## Lange Stecknüsse im Set

Lange Sechskant-Stecknüsse, schlagfeste Chrom-Molybdän Qualität, gut leserliche Lasergravur auf jeder Nuß für Modellnr. und Schlüsselweite

1/2" Vierkant	Artikelnr.
RS4114D 10, 11, 12, 13, 14, 15, 16, 17, 18, 19, 21, 22, 26, 27	8951012357

RS413DTW 17, 19, 21	8951012353
---------------------	------------

3/4" Vierkant	Artikelnr.
RS618D 26, 27, 29, 30, 32, 35, 36, 38	8951012359

1" Vierkant	Artikelnr.
RS814D 27, 32, 33, 36	8951012361



## Lange Stecknüsse einzeln

Einzelne Steckschlüssel mit den meist benötigten Schlüsselweiten für den Reifenservice an PWK und LKW

1/2" Vierkant	Inhalt Sechskant mm	Artikelnr.
R417MD	17	8951012364
R419MD	19	8951012365
R421MD	21	8951012366

1" Vierkant	Artikelnr.
R833MD 33	8951012370



## mit Kratzschutz

Lange Sechskant-Stecknüsse mit Kratzschutz-Überzug, dünnwandig für Alufelgen, beschichtete Felgen und polierte Hutmuttern, Chrom-Molybdän Qualität, Markierung auf jeder Nuß für Schlüsselweite, Länge 80 mm

**Modell** Artikelnr.  
**RS413WP** 8951012362 (Länge 80 mm)



Modell	Inhalt Sechskant mm
RS413WP	17, 19, 21

**Modell** Artikelnr.  
**RS414WP** 8951012363  
Gleiche Eigenschaften wie RS413WP (Länge 80 mm)



Modell	Inhalt Sechskant mm
RS414WP	17, 19, 21, 22

**Modell** Artikelnr.  
**RS413LWP** 8955000054

Gleiche Eigenschaften wie RS413WP aber mit Länge 130 mm



Modell	Inhalt Sechskant mm
RS413LWP	17, 19, 21

Modell	Länge	Artikelnr
R417MWP	kurz L=85 mm	8951012372
R417LWP	lang L=130 mm	8955000051
R419MWP	kurz L=85 mm	8951012373
R419LWP	lang L=130 mm	8955000052
R421MWP	kurz L=85 mm	8951012374
R421LWP	lang L=130 mm	8955000053

Modell	Artikelnr
KSW21LK	PVC-Überzug für R421MWP (10 Stk) 8951011404
KSW22LK	PVC-Überzug für R422MWP (10 Stk) 8951011405



## 1/2" Torsion

**Modell** Artikelnr.  
**RS435B** 8951012378

Torsionsstäbe mit 1/2" Innen- und Außenvierkant - Länge 194 mm



Modell	Markierung auf Stab
RS435B	100 Nm (schwarz), 110 Nm (blau), 120 Nm (weiss), 135 Nm (grau), 150 Nm (orange)

## 1/2" Inbus

**Modell** Artikelnr.  
**RS438A** 8951012376

Spezial-Stecknüsse mit Außensechskant ("INBUS")- unverzichtbar für viele Schraubverbindungen im Fahrzeugbereich z.B. Lkw Türverkleidungen, Abdeckungen etc. - Länge 79 mm



Modell	Form und Größen
RS438A	H6, H7, H8, H10, H12, H14, H17, H19

## 1/2" Torx

**Modell** Artikelnr.  
**RS438T** 8951012377

Spezial-Stecknüsse mit Stern ("TORX")- unverzichtbar für viele Schraubverbindungen im Fahrzeugbereich z.B. Lkw Türverkleidungen, Abdeckungen etc. - Länge 79 mm



Modell	Form und Größen
RS438T	T25, T27, T30, T40, T45, T55, T60

01

02

03

04

05

06

07

08

09

10

11

12

13

14

15

16

17

18

19

20



RC4784



## 02| Schrauben

| Drehschrauber

- Stabdrehschrauber
- Pistolendrehschrauber

01

**02**

03

04

05

06

07

08

09

10

11

12

13

14

15

16

17

18

19

20

## DREHSCHRAUBER

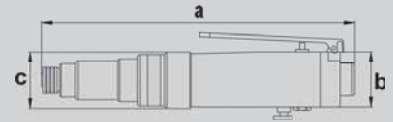

**Modell**    Artikelnr.  
**RC4784**    8951073023

Modell		RC4784
Drehmoment		1 Nm
Drehmoment		6 Nm
Bit Futter		1/4" Fem.Hex QC
Einstellung		External
Drehzahl		1770 min-1
Gewicht		0,92 kg
Schlauch		8 mm
Abmaße axbxc		165x160x45 mm
Luftverbrauch		440 l/min
Luftverbrauch		595 l/min
Luftanschluss		1/4" IG
Start / Stop		Roller*
Geräusch LpA		80.3 dB(A)
Vibration		< 2,5 m/s <sup>2</sup>

bis 6 Nm Einstellung außen

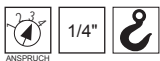

- Super leicht durch Kompositmaterial
- Fein dosierbarer Drehzahl bis 1770 U/min
- Aufhängeöse für Federzüge
- 3 verschiedene Anschlüsse für Druckluft
- zur Verwendung des oberen und seitlichen Lufteingangs bitte Regler Modell AR1 oder das regulierbare Drehgelenk Modell DG1R verwenden, um den durchfluss einzu stellen
- Rechts- / Linkslaufumschaltung
- 1/4" Bit Aufnahme

**Modell**    Artikelnr.  
**RC4760**    8951073012

Modell		RC4760
Drehmoment		1 Nm
Drehmoment		7 Nm
Bit Futter		1/4" Fem.Hex QC
Einstellung		Internal
Drehzahl		2000 min-1
Gewicht		1,10 kg
Schlauch		8 mm
Abmaße axbxc		242x42 mm
Luftverbrauch		350 l/min
Luftverbrauch		470 l/min
Luftanschluss		1/4" IG
Start / Stop		Roller
Geräusch LpA		88.7 dB(A)
Vibration		< 2,5 m/s <sup>2</sup>

bis 7 Nm Einstellung innen



- Großes Stabgerät für schnelles Schrauben
- Umschalterknopf für Rechts-/Linkslauf beidhändig gut erreichbar
- Kann für längere Lösearbeiten im Linkslauf arretiert werden
- Rechts- / Linkslaufumschaltung
- 1/4" Bit Aufnahme

**Modell**    Artikelnr.  
**RC4700**    8951073002

Modell		RC4700
Drehmoment		1 Nm
Drehmoment		7 Nm
Bit Futter		1/4" Fem.Hex QC
Einstellung		Internal
Drehzahl		2100 min-1
Gewicht		1,15 kg
Schlauch		8 mm
Abmaße axbxc		210x150x42 mm
Luftverbrauch		430 l/min
Luftverbrauch		585 l/min
Luftanschluss		1/4" IG
Start / Stop		Roller
Geräusch LpA		88.6 dB(A)
Vibration		< 2,5 m/s <sup>2</sup>

bis 7 Nm Einstellung innen



- beliebter kurzer Drehschrauber
- hohe Schraubgeschwindigkeit
- Rechts- / Linkslaufumschaltung
- 1/4" Bit Aufnahme

\*R: Abschaltung durch Rutschkupplung  
D: Motorstart per Druckknopf und Andruck

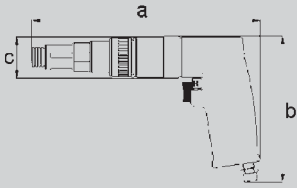

# Die richtige Maschine für den richtigen Dreh!

Einfache Justierung des Abschaltmomentes von außen, am Drehring

Aufhängeschleife für Federzüge



Kunststoffgehäuse mit Gummibezug am Handgriff

Praktischer Umschalter für Rechts-/Linkslauf

Schalldämpfer, Abluft durch den Handgriff

**RC4784**

- 01
- 02
- 03
- 04
- 05
- 06
- 07
- 08
- 09
- 10
- 11
- 12
- 13
- 14
- 15
- 16
- 17
- 18
- 19
- 20



RC4607

## 03| Bohren

### | Bohrmaschinen

- 6,5 mm Bohrmaschinen
- 10 mm Bohrmaschinen
- 13 mm Bohrmaschinen

### | Zubehör

- Schnellspannfutter
- Zahnkranzfutter

01

02

**03**

04

05

06

07

08

09

10

11

12

13

14

15

16

17

18

19

20



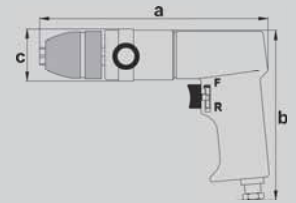

**Modell**    Artikelnr.  
**RC4105**    8951073001

Modell	RC4105
Bohrerdurchmesser	6.5 mm
Leistung	180 W
Drehzahl	3000 min <sup>-1</sup>
Gewicht	0.58 kg
Schlauch	8 mm
Abmaße axbxc	165x160x38 mm
Luftverbrauch	330 l/min
Luftverbrauch	440 l/min
Lufteinlass	1/4" IG
Geräusch LpA	71.3 dB(A)
Vibration	3.24 m/s <sup>2</sup>
<b>R/L umschaltbar Komposit</b>	

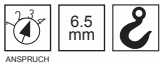

- Ergonomische, leichte Bohrmaschine mit isolierendem Komposit-Handgriff mit Kontaktflächen aus Gummi
- Fein dosierbare Drehzahl
- Rechts-/Linkslaufumschalter
- Aufhängeöse für Federzüge
- 3 verschiedene Anschlussmöglichkeiten für die Druckluft
- Zahnkranzfutter bis 6,5 mm

**Modell**    Artikelnr.  
**RC4100**    8951073000

Modell	RC4100
Bohrerdurchmesser	10 mm
Leistung	500 W
Drehzahl	2200 min <sup>-1</sup>
Gewicht	0.95 kg
Schlauch	8 mm
Abmaße axbxc	193x132x42 mm
Luftverbrauch	350 l/min
Luftverbrauch	470 l/min
Lufteinlass	1/4" IG
Geräusch LpA	86.7 dB(A)
Vibration	3.19 m/s <sup>2</sup>
<b>Rechtslauf</b>	

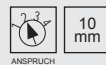

- handliche Bohrmaschine
- RÖHM®-Schnellspannfutter bis 10 mm
- kurze Bauform.

**Modell**    Artikelnr.  
**RC4107**    8951073011

Modell	RC4107
Bohrerdurchmesser	10 mm
Leistung	380 W
Drehzahl	2200 min <sup>-1</sup>
Gewicht	0.93 kg
Schlauch	8 mm
Abmaße axbxc	220x100x50 mm
Luftverbrauch	480 l/min
Luftverbrauch	650 l/min
Lufteinlass	1/4" IG
Geräusch LpA	81.3 dB(A)
Vibration	3.06 m/s <sup>2</sup>
<b>R/L umschaltbar Komposit</b>	



- Ergonomische, leichte Bohrmaschine mit isolierendem Komposit-Handgriff mit Kontaktflächen aus Gummi
- Fein dosierbare Drehzahl
- Aufhängeöse für Federzüge
- 10 mm Schnellspannbohrfutter von "RÖHM®"
- Rechts-/Linkslaufumschalter

### Federzüge

**Modell**    Artikelnr.  
**RC9311**    8951011260



- Kapazität 0,4 bis 1 kg
- Hub 1600 mm

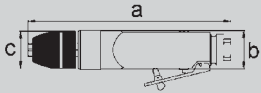

**Modell**    Artikelnr.  
**RC4500**    8951073021

**Modell**    Artikelnr.  
**RC4607**    8951073090

Modell		RC4500
Bohrerdurchmesser		10 mm
Leistung		500 W
Drehzahl		2000 min <sup>-1</sup>
Gewicht		1.15 kg
Schlauch		8 mm
Abmaße axbxc		192x152x42 mm
Luftverbrauch		460 l/min
Luftverbrauch		620 l/min
Luftfeinlass		1/4" IG
Geräusch LpA		92.7 dB(A)
Vibration		3.16 m/s <sup>2</sup>
<b>R/L umschaltbar</b>		

Modell		RC4607
Bohrerdurchmesser		10 mm
Leistung		500 W
Drehzahl		2000 min <sup>-1</sup>
Gewicht		1.00 kg
Schlauch		8 mm
Abmaße axbxc		225x40x42 mm
Luftverbrauch		380 l/min
Luftverbrauch		510 l/min
Luftfeinlass		1/4" IG
Geräusch LpA		81.3 dB(A)
Vibration		3.37 m/s <sup>2</sup>
<b>Komposit</b>		



- Kompaktes Gerät
- Rechts-/Linksumschalter auf dem Handgriff
- RÖHM®-Schnellspannfutter bis 10 mm.

- Schlankes Gerät in Stabform
- RÖHM®-Schnellspannfutter bis 10 mm
- kälteisolierender Komposithandgriff mit integrierten, rutschhemmenden Gummifeldern

## Federzüge

**Modell**    Artikelnr.  
**RC9312**    8951011261



- Kapazität 1 bis 2kg
- Hub 1600 mm

- 01
- 02
- 03
- 04
- 05
- 06
- 07
- 08
- 09
- 10
- 11
- 12
- 13
- 14
- 15
- 16
- 17
- 18
- 19
- 20

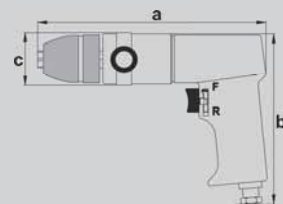

**Modell**    Artikelnr.  
**RC4650**    8951073050

**Modell**    Artikelnr.  
**RC4550**    8951073031

Modell		RC4650
Bohrerdurchmesser		10 mm
Leistung		500 W
Drehzahl		1500 min <sup>-1</sup>
Gewicht		1.10 kg
Schlauch		8 mm
Abmaße axbxc		210x42x84 mm
Luftverbrauch		330 l/min
Luftverbrauch		450 l/min
Lufteinlass		1/4" IG
Geräusch LpA		89.9 dB(A)
Vibration		3.14 m/s <sup>2</sup>
<b>R/L umschaltbar</b>		

Modell		RC4550
Bohrerdurchmesser		13 mm
Leistung		500 W
Drehzahl		800 min <sup>-1</sup>
Gewicht		1.40 kg
Schlauch		8 mm
Abmaße axbxc		220x150x42 mm
Luftverbrauch		430 l/min
Luftverbrauch		585 l/min
Lufteinlass		1/4" IG
Geräusch LpA		91.9 dB(A)
Vibration		4.51 m/s <sup>2</sup>
<b>R/L umschaltbar</b>		



- Winkelbohrmaschine mit 10 mm Zahnkranzfutter
- Geringe Kopfhöhe (84 mm mit Futter)
- Vorwärts-/Rückwärtslauf

- 13 mm Bohrmaschine mit RÖHM® Schnellspannfutter
- Doppeltem 3-Ritzel-Planetenge triebe und doppeltem vorderen Lager
- Demontierbarem Seitenhandgriff.

# Leistungsstark & präzise



## Bohrfutter mit Präzision

Schnellspann- und Zahnkranzfutter der Marke "RÖHM®"

### Zahnkranzfutter,

mit Schlüssel von 6,5 - 13 mm  
 bis 6,5 mm 8951011473  
 bis 10 mm 8951011451  
 bis 13 mm 8951011452  
 Schlüssel 8951011453

### Schnellspannfutter

bis 10 mm 8951011458  
 bis 13 mm 8951011459



## Federzüge

Besonders die geraden Bohrmaschinen sind gut geeignet für ergonomisch praktisch ausgestattete Arbeitsplätze mit Federzügen, Spiralschläuchen mit geraden Enden und Schlauchfederzügen. siehe Seite 101.



**RC4607**

- 01
- 02
- 03
- 04
- 05
- 06
- 07
- 08
- 09
- 10
- 11
- 12
- 13
- 14
- 15
- 16
- 17
- 18
- 19
- 20



RC5195

## 04| Hämmern

### | Meißelhämmer

- 11 mm hex Hammer
- 12 mm hex Hammer
- 14,7 mm hex Hammer

### | Zubehör

- Meißeleinsätze
- Meißelhalter
- Schnellwechselfutter

01

02

03

**04**

05

06

07

08

09

10

11

12

13

14

15

16

17

18

19

20



# MEISSELHÄMMER MEISSELHÄMMERSÄTZE

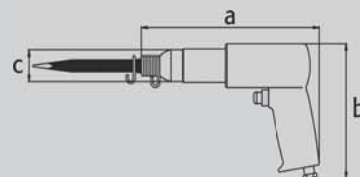

**Modell**    Artikelnr.  
**RC5100**    8951071022

**Modell**    Artikelnr.  
**RC5120**    8951171013

**Modell**    Artikelnr.  
**RC5160**    8951171033

Modell	RC5100
Meißelaufnahme	11 mm/0.433 in.
Kolben Hub / ø	60/19 mm
Schlagzahl	3000 min <sup>-1</sup>
Gewicht	1.5 kg
Schlauch	8 mm
Abmaße axbxc	200x160x39 mm
Luftverbrauch	270 l/min average
Luftverbrauch	400 l/min cont.
Lufteinlass	1/4" IG
Schlagenergie	6 Joule
Geräusch LpA	94.8 dB(A)
Vibration	13.2 m/s <sup>2</sup>

**6 Joule**

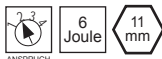

- kompakter Meißelhammer mit 11 mm Aufnahme
- Stufenloser Schlagzahlregulierung
- Inklusive Hammerfeder Modell RC70

## Set für Karosserie / Metall

kompakter Meißelhammer mit 11 mm Aufnahme  
stufenloser Schlagzahlregulierung  
Set mit Sechskantschaft-Meißeln (11 mm):  
1 Drucklufthammer mit Haltefeder RC5100  
1 Entnietmeißel RC70  
1 Punktschweißtrennmeißel RC22S  
1 doppelschneidiger Blechmeißel RC19S  
1 Flachmeißel RC60S  
1 Kurventrennmeißel RC20S  
1 Werkzeugkoffer RC18S



**Modell**    Artikelnr.  
**RC5150**    8951171023

## Set für Stein / Beton

kompakter Meißelhammer mit 11 mm Aufnahme  
stufenloser Schlagzahlregulierung  
Set mit Sechskantschaft-Meißel (11 mm):  
1 Drucklufthammer mit massivem Stahlhalter RC5100  
1 Spitzmeißel 240 mm RC76-1  
1 Flachmeißel 240x20 mm SS10  
1 Flachmeißel 240x30 mm SS20  
1 Flachmeißel 240x40 mm SS30  
1 Flachmeißel 240x40 mm SS40  
1 Hohlfugenmeißel 240 mm SS50  
1 Werkzeugkoffer



## Set für Bremsbeläge / Nieten

kompakter Meißelhammer mit 11 mm Aufnahme  
stufenloser Schlagzahlregulierung  
Set mit Sechskantschaft-Meißel (11 mm):  
Zum Vernieten und Entfernen von Aluminium und Kupferhalbhohnieten.  
Für Nietgröße 8 mm  
1 Drucklufthammer mit Haltefeder RC5100  
1 Nietsetzmeißel RC70  
1 Nietentferner RC40S-8  
1 Gegenhalter f. Schraubstock RC41S-8  
1 Werkzeugkoffer RC42S-8



**Modell**    Artikelnr.  
**RC5185**    8951000152

Modell	RC5185
Meißelaufnahme 	11 mm/0.433 in.
Kolben Hub / ø	70/19 mm
Schlagzahl 	3000 min <sup>-1</sup>
Gewicht 	1.7 kg
Schlauch 	8 mm
Abmaße axbxc 	169x163x57 mm
Luftverbrauch 	250 l/min <small>average</small>
Luftverbrauch 	372 l/min <small>cont.</small>
Lufteinlass 	1/4" IG
Schlagenergie	9 Joule
Geräusch LpA 	102 dB(A)
Vibration 	8.2 m/s <sup>2</sup>





**9 Joule**



ANSPRUCH

- Inkl. Schnellwechselfutter für einfachen und schnellen Meißelwechsel
- Hoch qualitatives Steuerventil und ein feinfühliges Startdrücker
- Stabiles Aluminiumgehäuse zur Gewichtsreduzierung
- Geschwungener ergonomischer Handgriff mit TPR-Einlagen auf der Rückseite
- Abluftführung durch den Handgriff nach unten

**Modell**    Artikelnr.  
**RC5195**    8951000154

Modell	RC5195
Kolben Hub / ø	95/19 mm
Schlagzahl 	2100 min <sup>-1</sup>
Gewicht 	2 kg
Schlauch 	8 mm
Abmaße axbxc 	223x163x57 mm
Schlagenergie	12 Joule
Vibration 	11.9 m/s <sup>2</sup>

**12 joule**



ANSPRUCH



**Modell**    Artikelnr.  
**RC5185K-M**    8951000153  
**RC5195K-M**    8951000155

### Set für Metall

Set mit Sechskantschaft-Meißel (11 mm):

- 1 Drucklufthammer RC5185 oder RC5195 mit massivem Stahlhalter RC73
- 1 Universalmeißel - 135 x 19 mm RC20S
- 1 Entnieter - 140 x 20 mm RC22S
- 1 Schweißpunktmeißel - 140 x 29 mm RC19S
- 1 Kurventrennmeißel 1mm dick - 140 mm RC18S
- 1 Werkzeugkoffer

**Modell**    Artikelnr.  
**RC5185K-C**    8951000208  
**RC5195K-C**    8951000209

### Set für Stein / Beton

Set mit Sechskantschaft-Meißel (11 mm):

- 1 Drucklufthammer RC5185 oder RC5195 mit massivem Stahlhalter RC73
- 1 Spitzmeißel - 135 mm SS10K
- 1 Flachmeißel - 140 x 20 mm SS20K
- 1 Flachmeißel - 140 x 30 mm SS30K
- 1 Flachmeißel - 135 x 40 mm SS40K
- 1 Werkzeugkoffer

## Einzigartige Ergonomie & vibrationsgedämpft bei höchster Schlagkraft

**Einfache Bedienung:**  
Schnellwechselfutter zum einfachen und schnellen Wechsel der Meißeleinsätze. (im Lieferumfang enthalten)

**Höchst wirksam:**  
Gehäuse-Rücken mit TPR Umman- telung für mehr Griff und Komfort.



**Hoch stabiler Startdrücker** zum feinfühligem Drücken.

**Griffig & Iso- liert:**  
Geschwunge- ner Handgriff mit TPR Gum- mieeinlage für besseren Griff



# RC5185

01

02

03

04

05

06

07

08

09

10

11

12

13

14

15

16











17

18

19

20

**Modell**    ArtikelNr.  
**RC5176**    8951171043





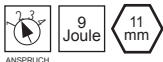





Modell	RC5176	
Meißelaufnahme		11 mm/0.433 in.
Kolben		94/19 mm
Schlagzahl		2100 min <sup>-1</sup>
Gewicht		2.05 kg
Schlauch		8 mm
Abmaße axbxc		245x162x39 mm
Luftverbrauch		260 l/min
Luftverbrauch		380 l/min
Lufteinlass		1/4" IG
Schlagenergie		9 Joule
Geräusch LpA		97.3 dB(A)
Vibration		4.5 m/s <sup>2</sup>

**Set für Stein / Beton**



- Hammer mit langem Hub und viel Kraft
- Schlagleistung dosierbar mit 11 mm Sechskant-Aufnahme
- Set mit Sechskantschaft-Meißel (11 mm):
- 1 Drucklufthammer RC5175 mit massivem Stahlhalter RC76-1
- 1 Spitzmeißel 240 mm SS10
- 1 Flachmeißel 240x20 mm SS20
- 1 Werkzeugkoffer

**Modell**    ArtikelNr.  
**RC5305**    8951071065

Modell	RC5305	
Meißelaufnahme		12 mm/0.472 in.
Kolben		50/20 mm
Schlagzahl		3000 min <sup>-1</sup>
Gewicht		2.55 kg
Schlauch		8 mm
Abmaße axbxc		294x150x44 mm
Luftverbrauch		260 l/min
Luftverbrauch		380 l/min
Lufteinlass		1/4" IG
Schlagenergie		6 Joule
Geräusch LpA		98.8 dB(A)
Vibration		5.5 m/s <sup>2</sup>



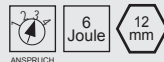



**12 mm hexagonal**













- kleiner, gerader Hammer für Stein und Beton
- 12 mm Sechskant-Aufnahme
- Meißelhalter aus Stahl

**Modell**    Artikelnr.  
**RC5310**    8951171053

**Modell**    Artikelnr.  
**RC5400**    8951071076

Modell	RC5310	
Meißelaufnahme		12 mm/0.472 in.
Kolben		50/20 mm
Schlagzahl		3000 min <sup>-1</sup>
Gewicht		2.55 kg
Schlauch		8 mm
Abmaße axbxc		294x150x44 mm
Luftverbrauch		260 l/min
Luftverbrauch		380 l/min
Lufteinlass		1/4" IG
Schlagenergie		6 Joule
Geräusch LpA		98.8 dB(A)
Vibration		7.9 m/s <sup>2</sup>
<b>6 Joule</b>		

Modell	RC5400	
Meißelaufnahme		14.7 mm/0.579 in.
Kolben		76/29 mm
Schlagzahl		1700 min <sup>-1</sup>
Gewicht		7.5 kg
Schlauch		13 mm
Abmaße axbxc		420x175x57 mm
Luftverbrauch		480 l/min
Luftverbrauch		720 l/min
Lufteinlass		3/8" IG
Schlagenergie		22 Joule
Geräusch LpA		99 dB(A)
Vibration		13.8 m/s <sup>2</sup>
<b>22 Joule</b>		

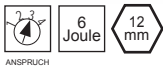

- kleiner, gerader Hammer für Stein und Beton
- 12 mm Sechskant-Aufnahme
- Meißelhalter aus Stahl
- Set mit Sechskantschaft-Meißel (12 mm):
- 1 Drucklufthammer RC5305 mit massivem Stahlhalter RC76-3
- 1 Spitzmeißel 235 mm RC51S
- 1 Flachmeißel 235x20 mm RC52S
- 1 Flachmeißel 235x30 mm RC53S
- 1 Flachmeißel 235x40 mm RC54S
- 1 Werkzeugkoffer

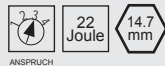

- Großer, gerade Hammer mit 14,7 mm Sechskantaufnahme
- Für schwere Anwendungen geeignet
- Meißelhalter aus Stahl

01  
02  
03  
04  
05  
06  
07  
08  
09  
10  
11  
12  
13  
14  
15  
16  
17  
18  
19  
20



Für Modell 5100 bis 5195

**Für Anwendungen in Metall****Blechtrennmeißel**

135 mm



**Modell**    Artikelnr.  
**RC14S**    8951011923

**Selbstführender Blechtrennmeißel**

127 mm



**Modell**    Artikelnr.  
**RC16S**    8951011924

**Kurventrennmeißel max. 1 mm Blech**

140 mm



**Modell**    Artikelnr.  
**RC18S**    8951011925

**Punktschweiß-Trennmeißel**

29x140 mm



**Modell**    Artikelnr.  
**RC19S**    8951011926

**Universal-Meißel**

19x135 mm



**Modell**    Artikelnr.  
**RC20S**    8951011927

**Entnietmeißel**

20x140 mm



**Modell**    Artikelnr.  
**RC22S**    8951011928

**Doppelschneidiger Blechmeißel**

140 mm

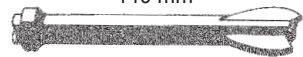

**Modell**    Artikelnr.  
**RC60S**    8951011930

**Für Beton- und Steinanwendungen****Flachmeißel 20 mm**

210 mm



**Modell**    Artikelnr.  
**SS20**    8951011934

140 mm

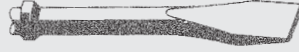

**Modell**    Artikelnr.  
**SS20K**    8951011935

**Flachmeißel 30 mm**

205 mm



**Modell**    Artikelnr.  
**SS30**    8951011936

140 mm



**Modell**    Artikelnr.  
**SS30K**    8951011937

**Flachmeißel 40 mm**

210 mm



**Modell**    Artikelnr.  
**SS40**    8951011938

135 mm



**Modell**    Artikelnr.  
**SS40K**    8951011939

**Kit 8951011931**

Mit: RC18S, RC19S, RC20S, RC60S, RC22S



Für Modell  
5100 bis 5195



Für Modell  
5305

## Meißelrohling

12x123 mm



**Modell** Artikelnr.  
**RC30S** 8951011929

## Spitzmeißel

210 mm



**Modell** Artikelnr.  
**SS10** 8951011932

135 mm



**Modell** Artikelnr.  
**SS10K** 8951011933

## Kopfsetzer



**Modell** Artikelnr.  
**RC40S-6** 6 mm 8951011942  
**RC40S-8** 8 mm 8951011943  
**RC40S-10** 10mm 8951011941

## Entnietmeißel



**Modell** Artikelnr.  
**RC41S-8** 6 mm 8951011945  
**RC41S-10** 8 mm 8951011944

## Nietgegenhalter für Schraubstock



**Modell** Artikelnr.  
**RC42S-6** 6 mm 8951011947

## Spitzmeißel

160 mm



**Modell** Artikelnr.  
**RC51S** 8951011949

## Spitzmeißel 20 mm

200 mm



**Modell** Artikelnr.  
**RC52S** 8951011950

## Spitzmeißel 30 mm

200 mm



**Modell** Artikelnr.  
**RC53S** 8951011951

## Spitzmeißel 40 mm

200 mm

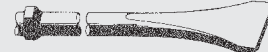

**Modell** Artikelnr.  
**RC54S** 8951011952



Für Modell  
5400

## Spitzmeißel 30 mm

30x190 mm



**Modell** Artikelnr.  
**RC92** 8951011953

## Spitzmeißel

185 mm



**Modell** Artikelnr.  
**RC93S** 8951011954

## Hammerfeder



**Modell** Artikelnr. Für  
**RC70** 8951011958 5100 bis 5195

## Sicherheitshalter Alu



**Modell** Artikelnr. Für  
**RC76** 8951011961 5100 bis 5195

## Sicherheitshalter Stahl



**Modell** Artikelnr. Für  
**RC76-1** 8951011962 5100 bis 5195  
**RC76-3** 8951011964 5305  
**RC94** 8951011955 5400

## Schnellwechselfutter



**Modell** Artikelnr. Für  
**RC73** 8951011960 5100-5195

## Feder für Stahl-Meißelhalter



**Modell** Artikelnr. Für  
**RC79** 8951011963 5305  
**RC95** 8951011956 5400

## Nadelntroster-vorsatz



**Modell** Artikelnr. Für  
**RC5605** 8951076000 5100 bis 5195

## Nadelsatz



**Modell** Artikelnr.  
**RC5605 Nadelsatz 3mm** 8940159860

01

02

03

04

05

06

07

08

09

10

11

12

13

14

15

16

17

18

19

20





RC5620

## 05| Entrostungen

### | Nadelentroster

- Gerade Entroster
- Pistolen Entroster

### | Zubehör

- Nadeln
- Nadelhalter

01

02

03

04

**05**

06

07

08

09

10

11

12

13

14

15

16

17

18

19

20

# NADELENTROSTER

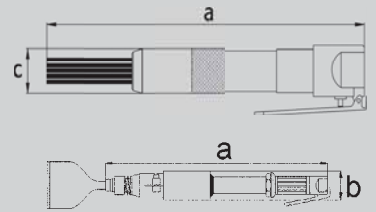

**Modell**    Artikelnr.  
**RC5610**    8951076001

**Modell**    Artikelnr.  
**RC5615**    8951076002

**Modell**    Artikelnr.  
**RC5620**    8951076003

Modell	RC5610
Nadeldurchmesser	19 x 3 mm
Schlagzahl	4000 min <sup>-1</sup>
Gewicht	2.55 kg
Schlauch	8 mm
Abmaße axbxc	468x44 mm
Luftverbrauch	190 l/min
Luftverbrauch	280 l/min
Luftfeinlass	1/4" IG
Geräusch LpA	89.5 dB(A)
Vibration	16.8 m/s <sup>2</sup>
<b>Nadelsatz 19 x 3mm + Schaber 20 mm</b>	



- Kombigerät ermöglicht zwei Arbeitsgänge mit einem Gerät
- Zum flächigen Abschaben mit Meißeleinsatz
- Zum Freilegen von Details mit Nadeln
- inkl. Schaber und 19 x 3 mm Nadeln

Modell	RC5615
Nadeldurchmesser	12 x 3 mm
Schlagzahl	4000 min <sup>-1</sup>
Gewicht	1.3 kg
Schlauch	8 mm
Abmaße axbxc	290x35 mm
Luftverbrauch	120 l/min
Luftverbrauch	180 l/min
Luftfeinlass	1/4" IG
Geräusch LpA	88.1 dB(A)
Vibration	11.4 m/s <sup>2</sup>
<b>Nadelsatz 12 x 3 mm</b>	



- Kleiner, kurzer Nadelentrostler in Stabform
- Für Felgen, Rahmenteile und enge Stellen
- Inkl. 12 x 3 mm Nadeln

Modell	RC5620
Nadeldurchmesser	28 x 3 mm / 14 x 4 mm
Schlagzahl	4500 min <sup>-1</sup>
Gewicht	3.6 kg
Schlauch	13 mm
Abmaße axbxc	345x180x61 mm
Luftverbrauch	200 l/min
Luftverbrauch	300 l/min
Luftfeinlass	3/8" IG
Geräusch LpA	97.6 dB(A)
Vibration	13.7 m/s <sup>2</sup>
<b>Nadelsatz 28 x 3 mm und 14 x 4 mm</b>	



- Kräftiger Nadelentrostler in Pistolenform
- Geeignet für grobe Arbeiten
- Inkl. 14 x 4 mm Nadeln und für große Flächen 28 x 3 mm Nadeln

## Zubehör für RC5610

Nadelsatz    Artikelnr.  
19 Stück a 3 mm    8940159860



Nadelplatte    Artikelnr.  
19 Löcher a 3 mm    8951011510



Schaber    Artikelnr.  
20 mm    8951011497



## Zubehör für RC5615

Nadelsatz    Artikelnr.  
12 Stück a 3 mm    8951011498



Nadelplatte    Artikelnr.  
12 Löcher a 3 mm    8951011511



## Zubehör für RC5620

Nadelsatz    Artikelnr.  
14 Stück a 4 mm    8951011501  
28 Stück a 3 mm    8951011500



Nadelplatte    Artikelnr.  
14 Löcher a 4 mm    8951011503  
28 Löcher a 3 mm    8951011502



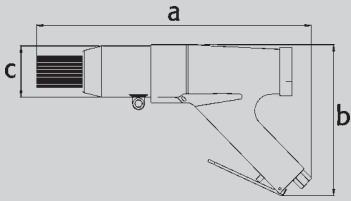

**Modell**     Artikelnr.  
**RC5625**    8951076004

Modell		RC5625
Nadeldurchmesser		29 x 2 mm / 19 x 3 mm
Schlagzahl		3000 min <sup>-1</sup>
Gewicht		2.7 kg
Schlauch		8 mm
Abmaße axbxc		320x175x47 mm
Luftverbrauch		120 l/min
Luftverbrauch		170 l/min
Lufteinlass		1/4" IG
Geräusch LpA		94 dB(A)
Vibration		17.7 m/s <sup>2</sup>

**Nadelsatz 29 x 2 mm und 19 x 3 mm**



- Speziell für das Herausarbeiten von vielen Details mit 29 x 2 mm Nadeln
- Für gröbere Arbeiten mit 19 x 3 mm Nadeln
- Isolierter Handgriff und Ablufführung nach vorn

## Zubehör für RC5625

Nadelsatz             Artikelnr.  
 19 Stück a 3 mm    8940159860

29 Stück a 2 mm    8951011504  
 (Länge 180 mm)

Nadelplatte           Artikelnr.  
 19 Löcher a 3 mm   8951011513

29 Löcher a 2 mm   8951011512

01

02

03

04

**05**

06

07

08

09

10

11

12

13

14

15

16

17

18

19

20



RC6067

## 06| Schneiden & Sägen

### | Schneide Werkzeuge

- Astschere
- Blechscheren
- Nibbler
- Loch & Falzgerät
- Feile
- Schweißpunktfräser
- Sägen

### | Zubehör

- Sägeblätter
- Feilen

01

02

03

04

05

**06**

07

08

09

10

11

12

13

14

15

16

17

18

19

20



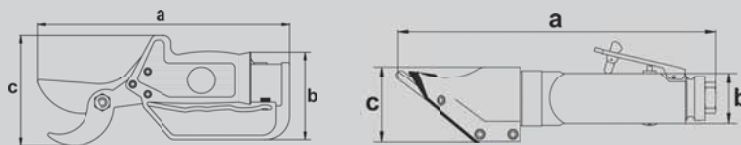

**Modell**    Artikelnr.  
**RC6220**    8951076010

**Modell**    Artikelnr.  
**RC6210**    8951076009

**Modell**    Artikelnr.  
**RC6212**    8951076020

Modell		RC6220
Gewicht		0.65 kg
Schlauch		8 mm
Abmaße axbxc		258x116x120 mm
Luftverbrauch		0.5 l/min
Luftverbrauch		1/4" IG
Geräusch LpA		65.2 dB(A)
Vibration		2.97 m/s <sup>2</sup>

Modell		RC6210
Schnittgeschw.		2 m/min
Blechstärke		1.5 mm
Schnittbreite		5 mm
Gewicht		1.2 kg
Schlauch		8 mm
Abmaße axbxc		265x64x55 mm
Luftverbrauch		360 l/min
Luftverbrauch		540 l/min
Lufteinlass		1/4" IG
Geräusch LpA		87.2 dB(A)
Vibration		4.81 m/s <sup>2</sup>

Modell		RC6212
Schnittgeschw.		2 m/min
Blechstärke		1.5 mm
Schnittbreite		5 mm
Gewicht		1.2 kg
Schlauch		8 mm
Abmaße axbxc		265x40x60 mm
Luftverbrauch		360 l/min
Luftverbrauch		540 l/min
Lufteinlass		1/4" IG
Geräusch LpA		87.2 dB(A)
Vibration		4.81 m/s <sup>2</sup>

**Für Holz, Zweige aber auch Kunststoffe**



- Astschere mit Öffnung 15 mm
- Schneidet Reben, Holz, Kunststoffe und andere weiche Materialien, Profile und Stangen
- Mit Sicherheitssperre gegen unbeabsichtigte Benutzung und Handschutzbügel

**Bleischere 5 mm**



- Schneidet materialschonend beidseitig, d.h. es entsteht keine verbogene Blechschnittkante
- Schnittbreite 5 mm mit 2 m/min. bei Stärken bis zu 1,5 mm (normales Karosserieblech und Alublech)
- Kurvenschnitte ab 100 mm Radius möglich



**Bleischere 5 mm Komposit**

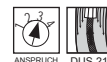

- Schneidet materialschonend beidseitig, d.h. es entsteht keine verbogene Blechschnittkante
- Schnittbreite 5 mm mit 2 m/min. bei Stärken bis zu 1,5 mm (normales Karosserieblech und Alublech)
- Kurvenschnitte ab 100 mm Radius möglich mit kälteisolierendem Komposithandgriff mit integrierten, rutschhemmenden Gummifeldern

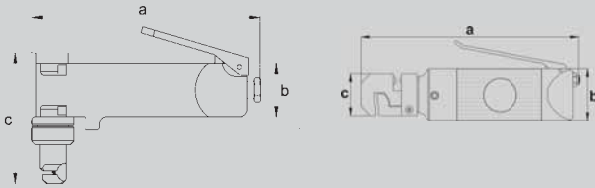

**Modell**    Artikelnr.  
**RC6100**    8951076008

**Modell**    Artikelnr.  
**RC6301**    8951076011

**Modell**    Artikelnr.  
**RC6453**    8951076013

Modell	RC6100
Schnittgeschw.	2.6 m/min
Blechstärke	1 mm
Schnittbreite	4 mm
Gewicht	0.95 kg
Schlauch	8 mm
Abmaße axbxc	262x38 mm
Luftverbrauch	360 l/min
Luftverbrauch	540 l/min
Lufteinlass	1/4" IG
Geräusch LpA	91.6 dB(A)
Vibration	8.55 m/s <sup>2</sup>

### Schneiden von Blech



- Blechnibbler zum Schneiden und Ausformen von Karosserie- und Aluminiumblechen bis 1 mm Stärke
- Bewältigt mühelos enge Kurven mit einer Schnittbreite von 4 mm und 2,6 m/min.
- Wartungsfreundlicher Deckel zum Nachschmieren
- Austauschbarer Stanze/Matritze

Modell	RC6301
Werkzeug	22x12x1,2 / ø 5x1,2
Gewicht	1 kg
Schlauch	8 mm
Dimensions axbxc	245x54 mm
Luftverbrauch	0.8 l/min
Lufteinlass	1/4" IG
Geräusch LpA	70.6 dB(A)
Vibration	3.97 m/s <sup>2</sup>

### 2 in 1: Absetzer und Stanze

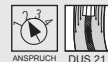

- Schneller und weniger kraftzehrend als Hand-Absetzzangen
- Zum Fügen von normalen Karosserieblechen (nicht gehärtet) und Alublechen der Stärke 1,2 mm mit stufenlosem Übergang
- Stantzt auch 5 mm Löcher zum Punktschweißen mit pneumatisch-hydraulischer Kraftverstärkung

Modell	RC6453
Werkzeug	ø 8
Drehzahl	2000 min <sup>-1</sup>
Gewicht	1,15 without counter arm
Schlauch	8 mm
Abmaße axbxc	285x215x75 mm
Luftverbrauch	110 l/min
Luftverbrauch	240 l/min
Lufteinlass	1/4" IG
Geräusch LpA	88.8 dB(A)
Vibration	< 2,5 m/s <sup>2</sup>

### 8 mm Fräser Gegenhalter drehbar

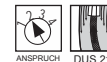

- Zum sauberen Lösen von Schweißpunkt-Verbindungen z.B. an Karosserieblechen der Fräser schiebt sich druckluftbetrieben nach vorn, nachdem die Maschine betrieben wird, fräst sie den Schweißpunkt aus nur einer Blechschicht.
- Die darunter liegende Schicht wird nicht durchbohrt
- Frästiefe ist auf 50 µm genau einstellbar
- Inkl. 75 mm tiefem Gegenhaltearm (drehbar und abnehmbar)
- Nur mit Fräsern Länge 47 mm verwendbar



### Zubehör für RC6453

#### Fräser

Zum präzisen Entfernen von Schweißpunkten ohne Durchbohren. Aus äußerst hartem Kobaltstahl HSCo.

**Modell**    Artikelnr.  
**78F**        8951011524

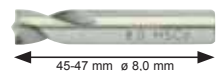

Gegenhalter 75 mm  
**Modell**    Artikelnr.  
**6453GH75**    8951011525

Gegenhalter 140 mm  
**Modell**    Artikelnr.  
**6453GH140**    8951011526

# SCHWEISSPUNKTFRÄSER SÄGEN

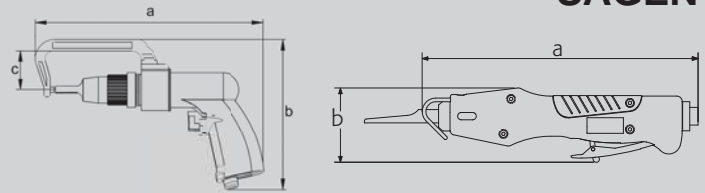

**Modell** Artikelnr.  
**RC6900** 8951075000

**Modell** Artikelnr.  
**RC6050** 8951079001

**Modell** Artikelnr.  
**RC6067** 8951079011

Modell		RC6900
Werkzeug		6.5 mm
Drehzahl		3700 min <sup>-1</sup>
Gewicht		1.1 kg
Schlauch		8 mm
Abmaße axbxc		165x48x28 mm
Luftverbrauch		120 l/min
Luftverbrauch		170 l/min
Lufteinlass		1/4" IG
Geräusch LpA		84.5 dB(A)
Vibration		8.61 m/s <sup>2</sup>

## Kleine Feile



- Zur Bearbeitung von scharfen Blechkanten, Eisen, Kunststoffen, zum Entgraten und Formen
- Doppelkolbenantrieb
- Inklusive Feilenset mit 4 verschiedenen Feilen (Flach-, Halbrund-, Rund-, Dreiecksfeile)

Modell		RC6050
Werkzeug		10 mm
Drehzahl		9500 min <sup>-1</sup>
Gewicht		0.65 kg
Schlauch		8 mm
Abmaße axbxc		262x38 mm
Luftverbrauch		220 l/min
Luftverbrauch		330 l/min
Lufteinlass		1/4" IG
Geräusch LpA		79.9 dB(A)
Vibration		12.57 m/s <sup>2</sup>

## Blattwechsel von außen Abluft nach hinten

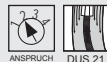

- Handliche, schnelle Druckluft-Blechsäge mit isoliertem Handgriff
- Abluft nach hinten ideal für das maßgenaue Sägen von Karosserieteilen, Holmen, Profilen und für den Einbau von Sonnendächern
- Hub 10 mm

**Modell** Artikelnr.  
**RC6051** 8951179000

Sägen Set inkl. Zubehör  
1 Säge RC6050  
5 Sägeblättern (32 Zähne/Zoll)  
5 Sägeblättern (24 Zähne/Zoll)  
1 Drehgelenk DG1  
1 Mini-Öler G1K  
1 Werkzeugkoffer



Modell		RC6067
Werkzeug		10 mm
Drehzahl		10000 min <sup>-1</sup>
Gewicht		0.51 kg
Schlauch		8 mm
Abmaße axbxc		262x38 mm
Luftverbrauch		150 l/min
Luftverbrauch		225 l/min
Lufteinlass		1/4" IG
Geräusch LpA		79.9 dB(A)
Vibration		6.32 m/s <sup>2</sup>

## vibrationsarm & Komposit Abluft nach hinten

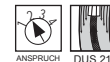

- Kraftvolle Druckluft-Säge mit Komposit-Handgriff
- Abluft nach hinten geeignet zum Zerteilen von Holmen und mehrlagigen Blechteilen mit langen Sägeblättern können Profile und Schalldämpferrohre in einem Schnitt bearbeitet werden
- 10000 Hübe/min.
- Das Gerät kann mittels Adapter zur Druckluftfeile umgebaut werden (Sonderzubehör)

## Zubehör für RC6900

Siehe Seite 51



**Sägeblätter - Standardlänge**



Für Modell	Artikelnr. 8951011514
<b>RC6050</b>	Zähne / Zoll: 32
<b>RC6067</b>	Zahnabstand: 0,8 mm
	Material: Bi-Metall
	A: 4,2 mm

Geeignet für:  
Stahl, Blech/Karosserie

Für Modell	Artikelnr. 8951011515
<b>RC6050</b>	Zähne / Zoll: 24
<b>RC6067</b>	Zahnabstand: 1,0 mm
	Material: Bi-Metall
	A: 4,2 mm

Geeignet für:  
Eisenguss, Aluminium, Kupfer, Zink,  
Kunststoff / Stoßfänger

Für Modell	Artikelnr. 8951011520
<b>RC6050</b>	Zähne / Zoll: 18
<b>RC6067</b>	Zahnabstand: 1,4 mm
	Material: Bi-Metall
	A: 4,2 mm

Geeignet für:  
Plastik, Holz / Stoßfänger

Für Modell	Artikelnr. 8951011519
<b>RC6050</b>	Zähne / Zoll: 14
<b>RC6067</b>	Zahnabstand: 1,8 mm
	Material: Bi-Metall
	A: 4,2 mm

Geeignet für:  
Plastik und Holz

**Sägeblätter - Extra lang**



Für Modell	Artikelnr. 8951011521
<b>RC6050</b>	Zähne / Zoll: 32
<b>RC6067</b>	Zahnabstand: 0,8 mm
	Material: Bi-Metall
	A: 4,2 mm

Geeignet für: Stahl, Blech/Auspuffrohr

Für Modell	Artikelnr. 8951011522
<b>RC6050</b>	Zähne / Zoll: 24
<b>RC6067</b>	Zahnabstand: 1,0 mm
	Material: Bi-Metall
	A: 4,2 mm

Geeignet für: Eisenguss, Aluminium, Kupfer,  
Zink, Kunststoff / Stoßfänger

Für Modell	Artikelnr. 8951011523
<b>RC6050</b>	Zähne / Zoll: 18
<b>RC6067</b>	Zahnabstand: 1,4 mm
	Material: Bi-Metall
	A: 4,2 mm

Geeignet für: Eisenguss, Aluminium, Kupfer,  
Zink, Kunststoff / Stoßfänger

**Sägeblätter - SIG Typ**

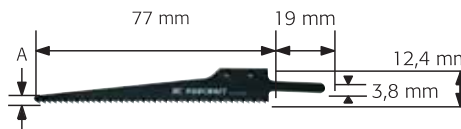

Für Modell	Artikelnr. 8951011523
<b>RC6067</b>	Zähne / Zoll: 18
	Zahnabstand: 1,4 mm
	Material: Bi-Metall
	A: 4,2 mm

Geeignet für: Plastik, Holz / Stoßfänger

Für Modell	Artikelnr. 8951011517
<b>RC6067</b>	Zähne / Zoll: 32
	Zahnabstand: 0,8 mm
	Material: Bi-Metall
	A: 4,2 mm

Anwendungen KFZ: Stahl, Blech

Für Modell	Artikelnr. 8951011516
<b>RC6067</b>	Zähne / Zoll: 24
	Zahnabstand: 1,0 mm
	Material: Bi-Metall
	A: 4,2 mm

Anwendungen KFZ: Eisenguss,  
Aluminium, Kupfer, Zink, Kunststoff

Für Modell	Artikelnr. 8951011518
<b>RC6067</b>	Zähne / Zoll: 14
	Zahnabstand: 1,8 mm
	Material: Bi-Metall
	A: 4,2 mm

Anwendungen KFZ:  
Aluminium, Kupfer, Zink, Kunststoff, Holz

**Zubehör für Feilen**

**Adapter**



Für Modell	Artikelnr. 8951011531
<b>RC6067</b>	Zur Verwendung von Feilen auf Säge RC6067

**Feilenset**



Für Modell	Artikelnr. 8951011529
<b>RC6900</b>	Bestehend aus:
<b>RC6067*</b>	Flachfeile, Rundfeile Halbrundfeile, Dreiecksfeile

\* nur Verwendbar mit Adapter 8951011531

**Feilen einzeln**



Für Modell	Artikelnr. 8951011532
<b>RC6900</b>	Flachfeile 10 x 3 mm
<b>RC6067*</b>	

\* nur Verwendbar mit Adapter 8951011531



Für Modell	Artikelnr. 8951011533
<b>RC6900</b>	Rundfeile
<b>RC6067*</b>	Länge: 115 mm ø: 6 mm

\* nur Verwendbar mit Adapter 8951011531



Für Modell	Artikelnr. 8951011534
<b>RC6900</b>	Halbrundfeile 10 x 3,8 mm
<b>RC6067*</b>	Länge: 115 mm ø: 6 mm

\* nur Verwendbar mit Adapter 8951011531



Für Modell	Artikelnr. 8951011535
<b>RC6900</b>	Dreiecksfeile 7 x 7 mm
<b>RC6067*</b>	Länge: 115 mm ø: 6 mm

\* nur Verwendbar mit Adapter 8951011531

01

02

03

04

05

06

07

08

09

10

11

12

13

14

15

16

17

18

19

20



**RC6718Xi**

## 07| Vernietung

| Blindnieter

- für Kupfer & Aluminium
- für Stahl
- für Edelstahl

01

02

03

04

05

06

**07**

08

09

10

11

12

13

14

15

16

17

18

19

20



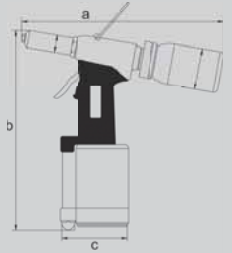

**Modell**    Artikelnr.  
**RC6700**    8951074001

**Modell**    Artikelnr.  
**RC6710**    8951074002

**Modell**    Artikelnr.  
**RC6715**    8951074003

Modell		RC6700
Blindniet		2.4 - 5.0 mm
Mundstück, Nietdorn		1.8 / 2.2 / 2.8 / 3.3 mm
Kraft	<b>F</b>	12000 N
Gewicht		1.6 kg
Schlauch		8 mm
Abmaße axbxc		225x280x100 mm
Luftverbrauch		1.2 l/min
Lufteinlass		1/4" IG
Geräusch LpA		86.5 dB(A)
Vibration		3.5 m/s <sup>2</sup>

Modell		RC6710
Blindniet		2.4 - 6.4 mm
Mundstück, Nietdorn		1.9 / 2.4 / 2.9 / 3.4 / 4.0 / 4.4 mm
Kraft	<b>F</b>	19000 N
Gewicht		2.1 kg
Schlauch		8 mm
Abmaße axbxc		255x325x110 mm
Luftverbrauch		1.8 l/min
Lufteinlass		1/4" IG
Geräusch LpA		64.1 dB(A)
Vibration		4.3 m/s <sup>2</sup>

Modell		RC6715
Blindniet		3.2 - 6.4 mm
Mundstück, Nietdorn		2.1 / 2.8 / 3.2 / 4.5 mm
Kraft	<b>F</b>	15000 N
Gewicht		1.8 kg
Schlauch		8 mm
Abmaße axbxc		300x300x100 mm
Luftverbrauch		1.1 l/min
Lufteinlass		1/4" IG
Geräusch LpA		77.3 dB(A)
Vibration		2.4 m/s <sup>2</sup>

bis 5 mm Standard (Alu/Kupfer)



- Handlicher Blindnietler mit Sammelbehälter für abgerissene Nietdorne
- Langlebige pneumatisch-hydraulische Kraftverstärkung
- Aufhängemöglichkeit für Federzüge mit 4 verschiedenen Mundstücken
- Nur für Nieten aus Kupfer, Aluminium oder weicherem Material geeignet

bis 6,4 mm Standard (Alu/Kupfer)



- Handlicher Blindnietler mit Sammelbehälter für abgerissene Nietdorne
- Langlebige pneumatisch-hydraulische Kraftverstärkung
- Aufhängemöglichkeit für Federzüge mit 6 verschiedenen Mundstückgrößen
- Nur für Nieten aus Kupfer, Aluminium oder weicherem Material geeignet

bis 6,4 mm Standard (Stahl)

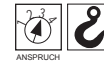

- Robuster Blindnietler mit großem Sammelbehälter für abgerissene Nietdorne
- ergonomischem Gummihandgriff
- Aufhängebügel für Federzug
- Langlebige pneumatisch-hydraulische Kraftverstärkung mit 4 verschiedenen Mundstücken
- Für Nieten aus Kupfer, Aluminium & Stahl nicht für Edelstahl geeignet

### Federzüge

**Model**    Artikelnr.  
**RC9313**    8951011262



- Kapazität 2 bis 3 kg
- Hub 1600 mm

**Modell**    Artikelnr.  
**RC6718Xi** 8951074008

**Modell**    Artikelnr.  
**RC6720**    8951074004

Modell		RC6718Xi
Blindniet		4.0 - 6.4 mm
Mundstück, Nietdorn		2.5 / 3.2 / 4.1 / 4.2 mm „BOLT“
Kraft	<b>F</b>	15200 N
Gewicht		1.9 kg
Schlauch		8 mm
Abmaße axbxc		310x316x136 mm
Luftverbrauch		4.3 l/min
Lufteinlass		1/4" IG
Geräusch LpA		76.2 dB(A)
Vibration		2.2 m/s <sup>2</sup>

Modell		RC6720
Blindniet		4.8 - 6.4 mm (Inox) 4.8 - 8.0 mm (Steel) 6.4 mm "BULB" (Steel) 6.4 mm "BOLT" (Steel)
Mundstück, Nietdorn		3.2 / 4.3 / 5.1 mm 4.2 mm for „BOLT“
Kraft	<b>F</b>	12000 N
Gewicht		2.6 kg
Schlauch		8 mm
Abmaße axbxc		225x280x100 mm
Luftverbrauch		2 l/min
Lufteinlass		1/4" IG
Geräusch LpA		66.2 dB(A)
Vibration		3.5 m/s <sup>2</sup>

mit Absaugen bis 6,4 mm Stahlmieten

für BULB & BOLT Mieten



- Hochwertige Niete mit zuschaltbarer Absaugung und transparentem Nietdornsammler
- Großer Betätigungsknopf und zusätzlicher AN/AUS-Schalter
- Kälteisolierter Handgriff
- Aufhängebügel für Federzüge
- Für Niete aus Kupfer, Aluminium & Stahl nicht für Edelstahl geeignet

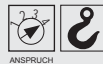

- Hochwertige Niete mit zuschaltbarer Absaugung und transparentem Nietdornsammler
- Aufhängebügel für Federzüge
- Für Niete aus Kupfer, Aluminium, Stahl & Edelstahl
- Auch geeignet für hochfeste "Bulb" Niete: für Zugbelastungen, "Bolt" Niete: für Scherbelastungen

01  
02  
03  
04  
05  
06  
07  
08  
09  
10  
11  
12  
13  
14  
15  
16  
17  
18  
19  
20



RC7702V6

## 08| Schleifen & Trennen

### | Schleifen

- Stabschleifer
- Folienradierer
- Winkelschleifer
- MBX-Schleifer
- Karkassenschleifer
- Bandschleifer
- Exzentrerschleifer

### | Trennen

- Trennschleifer

### | Staubabsaugen

- Absaugstationen

### | Zubehör

- Spannzangen
- Schleifmaterialien
- Radianscheiben
- MBX Bürsten
- Trägerteller
- Trennscheiben

01

02

03

04

05

06

07

**08**

09

10

11

12

13

14

15

16

17

18





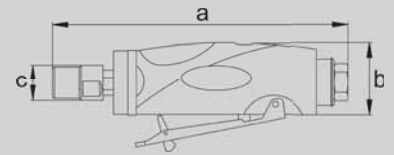





19

20



**Modell**  
RC7051

Artikelnr.  
8951000165

Modell	RC7051	
Spannzange		3 mm
Leistung		40 W
Drehzahl		60000 U/min
Gewicht		0.2 kg
Schlauch		8 mm
Abmaße axbxc		190x145x50 mm
Luftverbrauch		96 l/min
Luftverbrauch		192 l/min
Luftfeinlass		1/4" IG
Geräusch LpA		71 dB(A)
Vibration		< 2,5 m/s <sup>2</sup>
<b>40 Watt - 60000 U/min</b>		



- 3 mm leichter Stabschleifer
- 60.000 U/min Drehzahl
- Abluft nach Hinten









#### Gravierer Ersatzteilkit

Modell	Artikelnr.
RC7051	8950280060



**Modell**  
RC7009

Artikelnr.  
8951000274



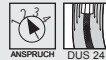







Modell	RC7009	
Spannzange		6 mm
Leistung		300 W
Drehzahl		30000 U/min
Gewicht		0.37 kg
Schlauch		8 mm
Abmaße axbxc		190x145x50 mm
Luftverbrauch		144 l/min
Luftverbrauch		564 l/min
Luftfeinlass		1/4" IG
Geräusch LpA		85.7 dB(A)
Vibration		3.33 m/s <sup>2</sup>
<b>300 Watt - 30000 U/min</b>		



- Hochleistungsmotor mit 30.000 U/Min
- Metallgehäuse mit rutschfester Beschichtung für besseren halt
- Abluftführung nach hinten
- Sicherheits-Betätigungshebel

**Modell**  
RC7058

Artikelnr.  
8951000278

Modell	RC7058	
Spannzange		6 mm
Leistung		700 W
Drehzahl		23500 U/min
Gewicht		0.82 kg
Schlauch		8 mm
Abmaße axbxc		190x145x50 mm
Luftverbrauch		288 l/min
Luftverbrauch		1146 l/min
Luftfeinlass		1/4" IG
Geräusch LpA		92.7 dB(A)
Vibration		1.82 m/s <sup>2</sup>
<b>700 Watt - 23500 U/min</b>		



- Hochleistungsmotor mit 23.500 U/Min
- Kraftvoller 700 Watt Motor
- Composite ummanteltes Gehäuse mit kälteisolierenden Eigenschaften
- Sicherheitsbetätigungshebel, ohne störende Überstände
- Abluftführung nach hinten

# Für Karosserie-Profis



**Spindelarretierung**

**400 Watt mit niedriger Drehzahl, vibrationsreduziert**



**Mit umfangreichem Zubehörprogramm für unterschiedliche Anwendungen einsetzbar**

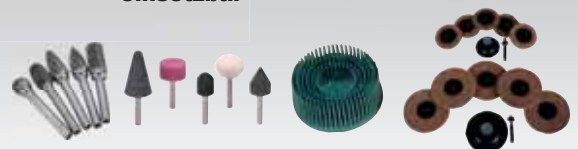



**RC7128**

- 01
- 02
- 03
- 04
- 05
- 06
- 07
- 08
- 09
- 10
- 11
- 12
- 13
- 14
- 15
- 16
- 17
- 18
- 19
- 20

**Modell**  
RC7028

Artikelnr.  
8951000275

Modell	RC7028	
Spannzange		6 mm
Leistung		400 W
Drehzahl		27000 U/min
Gewicht		0.72 kg
Schlauch		8 mm
Abmaße axbxc		190x145x50 mm
Luftverbrauch		228 l/min
Luftverbrauch		900 l/min
Lufteinlass		1/4" IG
Geräusch LpA		85.2 dB(A)
Vibration		2.38 m/s <sup>2</sup>
<b>400 Watt - 27000 U/min</b>		



- Hoch qualitativer Präzisionsmotor
- 27.000 U/Min und 400 Watt
- Gummierter Handgriff
- Einhand-Spindelarretierung
- Sicherheits-Betätigungshebel ohne stören Überstände



**Modell**  
RC7048

Artikelnr.  
8951000276

Modell	RC7048	
Spannzange		6 mm
Leistung		400 W
Drehzahl		27000 U/min
Gewicht		0.8 kg
Schlauch		8 mm
Abmaße axbxc		190x145x50 mm
Luftverbrauch		228 l/min
Luftverbrauch		900 l/min
Lufteinlass		1/4" IG
Geräusch LpA		85.7 dB(A)
Vibration		3.78 m/s <sup>2</sup>
<b>400 Watt - 27000 U/min</b>		



- Hoch qualitativer Präzisionsmotor
- 27.000 U/Min und 400 Watt
- Gummierter Handgriff
- Einhand-Spindelarretierung
- Sicherheits-Betätigungshebel ohne stören Überstände

**Modell**  
RC7128

Artikelnr.  
8951000277

Modell	RC7128	
Spannzange		6 mm
Leistung		400 W
Drehzahl		23000 U/min
Gewicht		0.76 kg
Schlauch		8 mm
Abmaße axbxc		190x145x50 mm
Luftverbrauch		228 l/min
Luftverbrauch		900 l/min
Lufteinlass		1/4" IG
Geräusch LpA		84.8 dB(A)
Vibration		4.05 m/s <sup>2</sup>
<b>400 Watt - 23000 U/min</b>		

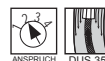

- Hoch qualitativer Präzisionsmotor
- 23.000 U/Min und 400 Watt
- Gummierter Handgriff
- Einhand-Spindelarretierung
- Sicherheits-Betätigungshebel ohne stören Überstände





# Leistungsstark mit Spindel-Lock-System

Präzisionsmotor mit 400 Watt und 27.000 U/min.

Ermüdungsarmes und präzises Arbeiten bei niedrigen Vibrationswerten - unter 2,5 m/s<sup>2</sup>



Schlüsselloses, robustes Spindel-Lock-System für einfachen und schnellen Werkzeugwechsel



Ergonomischer Sicherheitsstarter





**RC7028**  
**RC7048**

- 01
- 02
- 03
- 04
- 05
- 06
- 07
- 08
- 09
- 10
- 11
- 12
- 13
- 14
- 15
- 16
- 17
- 18
- 19
- 20

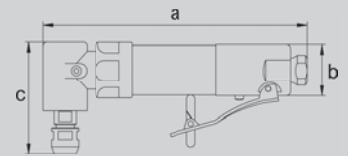
## WINKELSCHLEIFER 250 - 280 - 300 W













**Modell**      Artikelnr.  
**RC7068**      8951000329

Modell	RC7068	
Spannzange		6 mm
Leistung		400 W
Drehzahl		2800 rpm
Gewicht		0.95 kg
Schlauch		8 mm
Abmaße axbxc		217x72x43 mm
Luftverbrauch		228 l/min
Luftverbrauch		900 l/min
Luftfeinlass		1/4" IG
Geräusch LpA		96.1 dB(A)
Vibration		4.05 m/s <sup>2</sup>
<b>400 Watt - 2800 U/min</b>		



- Kräftiger 400 W Stabschleifer
- Mit 6 mm Spannzange
- Niedrige Drehzahl
- Ablufführung nach hinten
- 3 mm Spannzange als Sonderzubehör erhältlich

**Modell**      Artikelnr.  
**RC7684**      8951000115

Modell	RC7684	
Spannzange		6 mm
Leistung		250 W
Drehzahl		20000 U/min
Gewicht		0.52 kg
Schlauch		8 mm
Abmaße axbxc		120x125x42 mm
Luftverbrauch		350 l/min
Luftverbrauch		470 l/min
Luftfeinlass		1/4" IG
Geräusch LpA		80.1 dB(A)
Vibration		4.02 m/s <sup>2</sup>
<b>250 Watt - 20000 U/min</b>		



- Pistolengerät mit exzellenter Kraftübertragung, da ohne Winkelgetriebe
- Mit Abluft-Schalldämpfer-System für besonders leises Arbeiten und ohne störende Abluftströme
- 3 mm Spannzange als Sonderzubehör erhältlich

**Modell**      Artikelnr.  
**RC7684RE**      8951000118

Pistolschleifer inkl. Abluftschlauch DUS35











**Modell**      Artikelnr.  
**RC7686RE**      8951000119

Set RC7686RE bestehend aus:

- 1 Pistolschleifer RC7684
- 1 Stützscheibe 50 mm (2") Roloc®
- 1 Stützscheibe 75 mm (3") Roloc®
- 5 Schleiffilzscheiben 50 mm (2")
- 5 Schleiffilzscheiben 75 mm (3")
- 1 Bristle Disc, Grün K50, ø50 mm
- 1 Bristle Disc, Gelb K80, ø50 mm
- 1 Bristle Disc, Weiß K120, ø50 mm
- 1 Ölfäschchen
- 1 Werkzeugkoffer



**Modell**      Artikelnr.  
**RC7038**      8951000328

Modell	RC7038	
Aufnahme		3/8"-24 male 5/16" female
Leistung		400 W
Drehzahl		2800 U/min
Gewicht		0.92 kg
Schlauch		8 mm
Abmaße axbxc		210x72x43 mm
Luftverbrauch		500 l/min
Luftverbrauch		918 l/min
Luftfeinlass		1/4" IG
Geräusch LpA		86 dB(A)
Vibration		4.5 m/s <sup>2</sup>
<b>Folien &amp; Aufkleber wegradieren</b>		

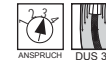

- Effizientes Gerät zur Lack-Aufarbeitung mit einer schmalen Raderscheibe
- Keine Gefahr für den Lack bei sachgemäßer Anwendung (Saubere und staubfrei, nicht drücken)
- Geringe Radiergeschwindigkeit durch kräftiges Planetengetriebe vermeidet Aufheizen

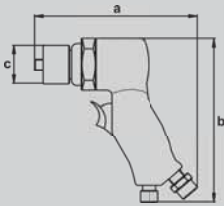

## Spannzangen



Shaft Artikelnr. 8951011483  
3 mm für Modell:  
RC7051

Shaft Artikelnr. 8951011460  
3 mm für Modell:  
RC7009, RC7028, RC7048,  
RC7128, RC7058, RC7684

Shaft Artikelnr. 8951011477  
1/8" für Modell:  
RC7009, RC7028, RC7048,  
RC7128, RC7058, RC7684

Shaft Artikelnr. C139289  
6 mm für Modell:  
RC7009, RC7028, RC7048,  
RC7128, RC7058, RC7684

Shaft Artikelnr. C138727  
1/4" für Modell:  
RC7009, RC7028, RC7048,  
RC7128, RC7058, RC7684

Shaft Artikelnr. 8940174848  
8 mm für Modell:  
RC7009, RC7028, RC7048,  
RC7128, RC7058, RC7684

## Korund-Schleifstifte



Shaft Artikelnr. 8951011574  
6 mm Inhalt 5 Stück

## Roloc® Bürstenscheiben



Bürste Artikelnr. 8951011633  
K50 Durchmesser: 50 mm (2")  
Anzahl: 1 Stück  
Farbe: grün

Bürste Artikelnr. 8951011635  
K80 Durchmesser: 50 mm (2")  
Anzahl: 1 Stück  
Farbe: gelb

Bürste Artikelnr. 8951011634  
K120 Durchmesser: 50 mm (2")  
Anzahl: 1 Stück  
Farbe: weiß

## Roloc® Stützteller/Adapter



Shaft Artikelnr. 8951011629  
6 mm Durchmesser: 15 mm (1/2") 1-teilig

Shaft Artikelnr. 8951011631  
6 mm Durchmesser: 50 mm (2") 2-teilig

Shaft Artikelnr. CA158102  
1/4"-20 Durchmesser: 75 mm (3") 1-teilig  
UNC IG Für 7681K

## Roloc® Flächenscheiben



Modell Artikelnr. 8951011557  
Roloc, siafix Durchmesser: 50 mm (2")  
Anzahl: 5 Scheiben

Model Artikelnr. 8951011558  
Roloc, siafix Durchmesser: 75 mm (3")  
Anzahl: 5 Scheiben

- 01
- 02
- 03
- 04
- 05
- 06
- 07
- 08
- 09
- 10
- 11
- 12
- 13
- 14
- 15
- 16
- 17
- 18
- 19
- 20

## RODCRAFT MBX-SYSTEM ENTFERNER

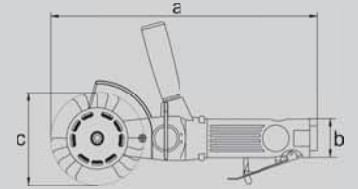

**Modell**      Artikelnr.  
**RC7091**      8951176010

Modell		RC7091
Leistung		420 W
Drehzahl		3500 U/min
Gewicht		1.1 kg
Schlauch		8 mm
Abmaße axbxc		275x95x40 mm
Luftverbrauch		110 l/min
Luftverbrauch		670 l/min
Lufteinlass		1/4" IG
Geräusch LpA		83.2 dB(A)
Vibration		< 2,5 m/s <sup>2</sup>

## MBX Entferner Set - KFZ



RODCRAFT MBX – ein patentiertes System aus Gerät und Zubehörprogramm  
Mit und ohne Sandstrahleffekt zum Entfernen von Rost, Unterbodenschutz-Beschichtungen, Lacken, Dichtungsmaterialien und allerlei Aufklebern, Zierstreifen oder ganzen Klebefolien.

## Set RC7091 beinhaltet:

1 Druckluftgerät	
1 Trägerrad 11 mm	8951011648
1 Trägerrad 23 mm	8951011647
1 Bürstenband schwarz 11 mm	8951011664*
1 Bürstenband schwarz 23 mm	8951011663*
1 Bürstenband ocker 11 mm	8951011666*
1 Bürstenband grün 11 mm	8951011668*
1 Radianscheibe 23 mm	8951011652

\* bei Nachbestellung nur mit Inhalt 5 Stück erhältlich



Modell (Artikelnr.)  
**ZU002** (8951011650)  
Arbeitsstation,  
Wandhalter  
Lieferung ohne Zubehör  
**ZU003** (8951011651)  
Schleifstein, zum Nachschleifen aller  
gewinkelten MBX-Bürstenbänder

## RADIEREN



## Entfernen von:

Folien, Beschriftungen und Klebstoffen ohne Lackbeschädigung. Keine Hitzeentwicklung!



## Breite 23 mm

Modell (Artikelnr.)

**ZU014** (8951011649) Inhalt 5 Stück

**ZU010** (8951011652) Inhalt 1 Stück



## Folienradierer

Entfernen von Vinyl, Klebstoffresten, Folien, Aufklebern, Zierstreifen, doppelseitigem Klebeband auf Metalloberflächen, Fiberglas, Glas, Holz, Aluminium

Nicht generell geeignet für den Einsatz auf Polyethylen, Polypropylen, Acryl, Plexiglas. Der Hersteller übernimmt beim Einsatz auf diesen Materialien für eventuelle Schäden keine Haftung.

## SPEZIAL FEIN



## Entfernen von:

Lack und Korrosion. Für Arbeiten an Aluminiumkarosserien, und Motorradteilen. Mit und ohne Sandstrahleffekt!



## Breite 23 mm

Modell (Artikelnr.)

**BU018-5** (8951011671) Inhalt 5 Stück  
straight Ø 0,5 mm Edelstahl

**BU019-5** (8951011669) Inhalt 5 Stück  
Winkel, Sandstrahleffekt  
Ø 0,5 mm Edelstahl

## Breite 11 mm

(Speziell für schwer zugängliche Bereiche, wie 90°-Winkel.)

Modell (Artikelnr.)

**BU031-5** (8951011672) Inhalt 5 Stück  
gerade Ø 0,5 mm Edelstahl

**BU030-5** (8951011670) Inhalt 5 Stück  
gewinkelt, Sandstrahleffekt  
Ø 0,5 mm Edelstahl

## Gerade Ausführung:

Entlackung und Entfernen von Korrosion auf Aluminiumkarosserien sowie Aufbauten, besonders im Nietbereich bei LKW-Aufbauten, sehr anpassungsfähig an Konturen, ohne Sandstrahleffekt.

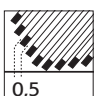

## Gewinkelte Ausführung:

Entlackung und Entfernen von Korrosion auf Aluminiumkarosserien sowie Aufbauten, besonders im Nietbereich bei LKW-Aufbauten, sehr anpassungsfähig an Konturen, mit Sandstrahleffekt.

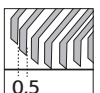

Made in Germany





FEIN

**Entfernen von:**  
Lacken, Anhaftungen (z.B. Dichtungen) und Rost ohne Sandstrahleffekt!



**Breite 23 mm**  
Modell (Artikelnr.)  
**BU017-5** (8951011667) Inhalt 5 Stück  
gerade, spitzengehärtet  
Ø 0,5 mm Federstahl

**Breite 11 mm**  
(Speziell für schwer zugängliche Stellen)  
Modell (Artikelnr.)  
**BU028-5** (8951011668) Inhalt 5 Stück  
gerade, spitzengehärtet  
Ø 0,5 mm Federstahl

Zur Entlackung sowie zum Entfernen von Schutzfarbe bei Reparaturblechen, Entrostungs- und Reinigungsarbeiten, Entfernen von Dichtungen auf Grauguss. Nicht für Alu und Aludruckguss! Kein Sandstrahleffekt. 11 mm Version in schwer zugänglichen Bereichen, wie 90° Winkel, in Konturen- und Kantenbereichen



MITTEL

**Entfernen von:**  
Rost mit feinem Sandstrahleffekt. Auch in Kanten- und schwer zugänglichen Bereichen.



**Breite 23 mm**  
Modell (Artikelnr.)  
**BU022-5** (8951011665) Inhalt 5 Stück  
gewinkelt, geschliffen, spitzengehärtet  
Sandstrahleffekt  
Ø 0,5 mm Federstahl kann mehrfach nachgeschliffen werden

**Breite 11 mm**  
(Speziell für schwer zugängliche Stellen)  
Modell (Artikelnr.)  
**BU021-5** (8951011666) Inhalt 5 Stück  
gewinkelt, geschliffen, spitzengehärtet  
Sandstrahleffekt  
Ø 0,5 mm Federstahl kann mehrfach nachgeschliffen werden

Hochleistungs-Entrostungsbürste mit porentiefer Reinigungswirkung, besonders auch in Kanten- und schwer zugänglichen Bereichen, wie 90°-Winkel.



GROB

**Entfernen von:**  
Unterbodenschutz und Dichtmassen sowie Entlackung. Mit grobem Sandstrahleffekt!

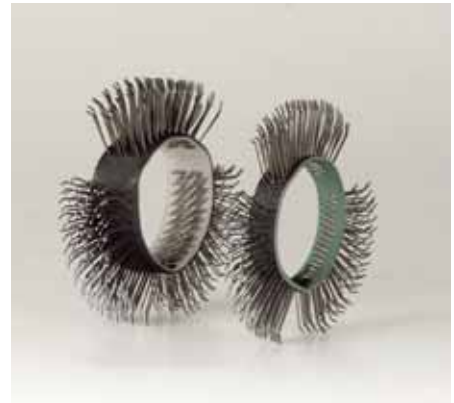

**Breite 23 mm**  
Modell (Artikelnr.)  
**BU015-5** (8951011663) Inhalt 5 Stück  
gewinkelt, geschliffen, spitzengehärtet  
Sandstrahleffekt  
Ø 0,7 mm Federstahl  
kann mehrfach nachgeschliffen werden

**Breite 11 mm**  
(Speziell für schwer zugängliche Stellen)  
Modell (Artikelnr.)  
**BU020-5** (8951011664) Inhalt 5 Stück  
gewinkelt, geschliffen, spitzengehärtet  
Sandstrahleffekt  
Ø 0,7 mm Federstahl kann mehrfach nachgeschliffen werden











Entfernen von Unterbodenschutz und Dichtmassen, Entlackung. Besonders geeignet in Schweißnaht-, Konturen- und Kantenbereichen, mit Sandstrahleffekt.



01  
02  
03  
04  
05  
06  
07  
08  
09  
10  
11  
12  
13  
14  
15  
16  
17  
18  
19  
20

<b>Modell</b>	Artikelnr.	
<b>RC7072RE</b>	8951075270	19000 rpm
<b>RC7077RE</b>	8951075310	3400 rpm











<b>Modell</b>	Artikelnr.
<b>RC7075RE</b>	8951075290

Modell	RC7072RE	RC7077RE
Anschluß	 10 mm	10 mm
Leistung	 400 W	400 W
Drehzahl	 19000 U/min	3400 U/min
Gewicht	 0.65 kg	0.8 kg
Schlauch	 8 mm	8 mm
Abmaße axbxc	 232x43x35 mm	232x40x44 mm
Luftverbrauch	 410 l/min	410 l/min
Luftverbrauch	 520 l/min	520 l/min
Lufteinlass	 1/4" IG	1/4" IG
Geräusch LpA	 74.8 dB(A)	74 dB(A)
Vibration	 3.04 m/s <sup>2</sup>	5.32 m/s <sup>2</sup>

Für Karkassenreparatur mit 10 mm Bohrfutter



- Gut zu greifendes Gehäuse
- Mit kraftvoll langsam drehendem Planetengetriebe oder schnell ohne Getriebe
- "RE" Modelle sind mit einem Abluft-Schalldämpfer-Schlauchsystem ausgerüstet, das für die Fortleitung der Abluft sorgt - so bläst das Gerät nie in den Gummistaub und es trifft keine ölhaltige Abluft auf die zu vulkanisierende Fläche
- Ausgestattet mit 10 mm Schnellspannfutter

Modell	RC7075RE
Anschluß	 11 mm
Leistung	 400 W
Drehzahl	 3400 U/min
Gewicht	 0.8 kg
Schlauch	 8 mm
Abmaße axbxc	 340x40x32 mm
Luftverbrauch	 410 l/min
Luftverbrauch	 520 l/min
Lufteinlass	 1/4" IG
Geräusch LpA	 74.1 dB(A)
Vibration	 5.58 m/s <sup>2</sup>

Für Karkassenreparatur mit 11 mm Sechskantfutter



- Gut zu greifendes Gehäuse
- Mit kraftvoll langsam drehendem Planetengetriebe
- "RE" Modelle sind mit einem Abluft-Schalldämpfer-Schlauchsystem ausgerüstet, das für die Fortleitung der Abluft sorgt - so bläst das Gerät nie in den Gummistaub und es trifft keine ölhaltige Abluft auf die zu vulkanisierende Fläche
- Modell RC7078RE ist für besonders hohe Radialkräfte ausgelegt, typisch für große Schleifkörper
- Sechskantfutter sind Schnellspannfutter mit Gewindeadapter 3/8"-24 AG.

### Zubehör für Karkassenschleifer

10 mm Schnellspannfutter Marke Röhm®  
Art. Nr. 8951011458



11 mm Sechskantfutter Art. Nr. 8951011463  
Selbstzentrierendes Futter / Adapter für besonders gute Kraftübertragung ohne Durchrutschen, dabei können Zubehörteile einfach und schnell gewechselt werden. Mit Bohrfutteradapter 3/8"-24



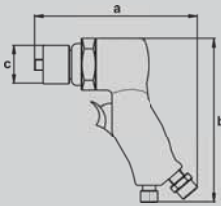

**Modell**      Artikelnr.  
**RC7681K**      8951000019

Modell		RC7681K
Spindel		1/4" – 20UNC AG
Teller		50 - 75 mm
Leistung		150 W
Drehzahl		15000 U/min
Gewicht		0.4 kg
Schlauch		8 mm
Abmaße axbxc		120x125x42 mm
Luftverbrauch		365 l/min
Luftverbrauch		490 l/min
Lufteinlass		1/4" BSP IG
Geräusch LpA		74.6 dB(A)
Vibration		5.9 m/s <sup>2</sup>

**Direktantrieb Komposit, Leistungsregler**



- Für "Smart Repairs" - Lackreparaturen kleiner Stellen; sparen Zeit und Verbrauchsmaterial
- Leichtes, kompaktes Werkzeug mit Komposit-Gehäuse
- Drehzahlregler mit Daumenknopf für Einhand-Bedienung
- Luftauslaß nach unten aus dem Handgriff

Set rc7681K beinhaltet:

- 1 Tellerschleifmaschine
- 1 Stützscheibe 50 mm (2") Roloc®
- 1 Stützscheibe 75 mm (3") Roloc®
- 1 Schleiffilzscheibe 50 mm (2") fein
- 1 Schleiffilzscheibe 75 mm (3") fein
- 1 Schleiffilzscheibe 50 mm (2") mittel
- 1 Schleiffilzscheibe 75 mm (3") mittel
- 1 Schleiffilzscheibe 50 mm (2") grob
- 1 Schleiffilzscheibe 75 mm (3") grob
- 1 Werkzeugkoffer

**Modell**      Artikelnr.  
**RC7150**      8951072021

Modell		RC7150
Spindel		7/16"-20AG
Teller		75x22 mm, 105x22 mm, 115x22 mm
Leistung		500 W
Drehzahl		18000 U/min
Gewicht		1.15 kg
Schlauch		8 mm
Abmaße axbxc		152x157x38 mm
Luftverbrauch		410 l/min
Luftverbrauch		570 l/min
Lufteinlass		1/4" BSP IG
Geräusch LpA		71 dB(A)
Vibration		3.2 m/s <sup>2</sup>

**Für flexible Fiberscheiben bis 115 mm**



- Schneller Pistolenschleifer mit reduzierbarer Drehzahl (und Kraft)
- Für flexible Fiberscheiben
- Aus Sicherheitsgründen nicht für harte Schleif-/ Trennscheiben geeignet (siehe dafür Modelle 7160-7166)

## Zubehör für RC7150

	Modell	Artikelnr.
Schutzhaube	7150-S	8951011538
Stützteller 75 x 22 mm	316-2	8951011544
Stützteller 105 x 22 mm	416-2	8951011545
Stützteller 125 x 22 mm	516-2	8951011548



**Modell**      Artikelnr.  
**RC7120**      8951072001

Modell		RC7120
Spindel		5/8" AG
Teller		178 mm
Leistung		500 W
Drehzahl		4500 U/min
Gewicht		2 kg
Schlauch		8 mm
Abmaße axbxc		320x38x100 mm
Luftverbrauch		525 l/min
Luftverbrauch		700 l/min
Lufteinlass		1/4" IG
Geräusch LpA		91.4 dB(A)
Vibration		2.7 m/s <sup>2</sup>

**Für flexible Fiberscheiben bis 178 mm**



- Mit 5/8" Gewinde und Stützteller 170 mm
- Ergonomisch optimierter Winkelschleifer mit kälteisoliertem Handgriff
- Abluft nach hinten, mit Schalldämpfer
- Wartungsfreundlicher Minischmiernippel zum Nachschmieren des Winkelgetriebes
- Seitenhandgriff für Linkshänder auch rechts montierbar

## Zubehör für RC7120

Stützscheibe 170 mm x 5/8" IG      KF129587



Klettsteller 150 mm x 5/8" IG      8951011554

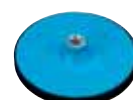

01

02

03

04

05

06

07

08

09

10

11

12

13

14

15

16

17

18

19

20



# WINKEL- & TRENNSCHLEIFER

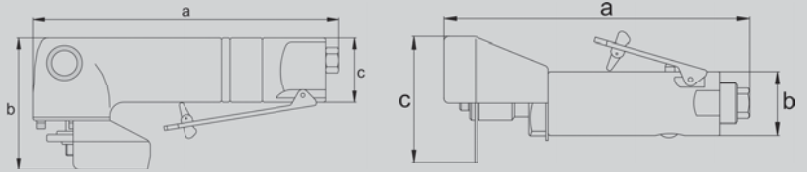

Modell	Artikelnr.	
<b>RC7160</b>	8951075021	100x16 mm
<b>RC7166</b>	8951075051	115x22 - 125x22 mm

Modell	Artikelnr.	
<b>RC7171</b>	8951000210	100x16mm
<b>RC7172</b>	8951000211	115x22mm
<b>RC7173</b>	8951000212	125x22mm

Modell	Artikelnr.
<b>RC7190</b>	8951075101

Modell	RC7160	RC7166
Spindel	M10x1,5 AG	M14x2,0 AG
Teller	100x16 mm	115x22 - 125x22 mm
Leistung	750 W	750 W
Drehzahl	10000 U/min	10000 U/min
Gewicht	1.6 kg	1.6 kg
Schlauch	8 mm	8 mm
Abmaße axbxc	232x93x47 mm	232x93x47 mm
Luftverbrauch	490 l/min	490 l/min
Luftverbrauch	650 l/min	650 l/min
Lufteinlass	1/4" IG	1/4" IG
Geräusch LpA	85.2 dB(A)	85.6 dB(A)
Vibration	4.56 m/s <sup>2</sup>	5.69 m/s <sup>2</sup>

Für Scheiben 100 - 125 mm



- Kompakte Winkelschleifer
- Mit Sicherheits-Drehzahlbegrenzer, Stahl-Schutzhaube und Spannflanschen
- Geeignet für Schrubb- / Trenn- / oder Lamellenscheiben mit 16 oder 22 mm Loch bis hin zu Schleifzubehör mit Gewinde z.B. kleineren M14x2 Topfbürsten und Radialbürsten, sowie Stütztellern für Anwendungen mit Klett- oder Fiberkorundscheiben bis 125 mm
- Abnehmbarer Seitenhandgriff

## Zubehör für RC7160 - RC7166 - RC7172 - RC7173

TRENNSCHEIBEN  
INHALT 1 STÜCK.



Modell	Größe	Artikelnr.	für
115TR	115 mm	8951011539	<b>RC7166</b>

Modell	RC7171	RC7172	RC7173
Spindel	M10	M10	M14
Teller	100x16 mm	115x22 mm	125x22 mm
Leistung	700 W	700 W	
Drehzahl	12000 U/min	12000 U/min	
Gewicht	1.4 kg	1.5 kg	1.5 kg
Schlauch	10 mm	10 mm	
Abmaße axbxc	245x80x125 mm	245x80x125 mm	
Luftverbrauch	324 l/min	324 l/min	
Luftverbrauch	540 l/min	540 l/min	
Lufteinlass	1/4" IG	1/4" IG	
Geräusch LpA	84 dB (A)	84 dB (A)	
Vibration	7,2 m/s <sup>2</sup>	9 m/s <sup>2</sup>	9,4 m/s <sup>2</sup>

Für Scheiben 100 - 125 mm



- 700W
- 1000 Stunden Wartungsintervalle
- Hochwertige Kegelräder & geregelter Motor
- Ablufführung nach hinten
- Stromlinienförmiger Griff isoliert die Hand des Bedieners vor Kälte
- Entworfen für eine Vielzahl von Anwendungen wie Schleifen und Trennen

## Schleifer Ersatzteilkit

Modell	Artikelnr.
RC7171/72/73	8950280070



## Sicherheits-Drehzahlbegrenzung,

Sicherheitsstarthebel und kraftvolle Motoren - mit Winkelschleifern von Rodcraft erzielen Sie sicher und schnell Ihre gewünschten Ergebnisse.

Modell	RC7190
Spindel	3/8"
Teller	70x10 mm
Leistung	350 W
Drehzahl	20000 U/min
Gewicht	0.8 kg
Schlauch	8 mm
Abmaße axbxc	195x80x40 mm
Luftverbrauch	430 l/min
Luftverbrauch	580 l/min
Lufteinlass	1/4" IG
Geräusch LpA	89.5 dB(A)
Vibration	3.53 m/s <sup>2</sup>

Minitrennschleifer bis 70 mm



- Mini-Trennschleifer mit Schutzhaube aus Stahl und Sicherheits-Starthebel
- Gebrauchsfertig ausgerüstet mit einer Trennscheibe
- Ableitung der Abluft nach hinten

## Zubehör für RC7190

TRENNSCHEIBEN  
INHALT 1 STÜCK.



Modell	Größe	Artikelnr.	für
70TR	75 mm	8951011536	<b>RC7190</b>

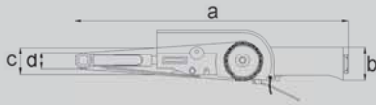

**Modell**      Artikelnr.  
**RC7170**      8951000144

Modell		RC7170
Spindel		3/8"
Teller		100x10 mm
Leistung		746 W
Drehzahl		14000 U/min
Gewicht		1.8 kg
Schlauch		10 mm
Abmaße axbxc		75x110x370 mm
Luftverbrauch		199 l/min
Luftverbrauch		216 l/min
Lufteinlass		1/4" IG
Geräusch LpA		86 dB(A)
Vibration		3 m/s <sup>2</sup>

## 4" verlängerter Trennschneider



- 100 mm langer Schaft für leichten Zugang an engen Stellen
- Komposit Gehäuse gegen Kälteentwicklung
- Spindelarreterung für einfachen Blattwechsel
- Schutzhaube verstellbar in 11 Positionen - 126° für besseren Bedienerschutz und mehr Sicht auf das Werkstück
- Sicherheitsstarter gegen unbeabsichtigten Start
- Luftaustritt nach hinten
- Getriebe aus Qualitätsstahl
- Lieferung inkl. 5 Norton(R) Trennscheiben

**Modell**      Artikelnr.  
**RC7155**      8951072041

Modell		RC7155
Bandlänge ges		10x330 mm
Leistung		300 W
Drehzahl		18000 U/min
Gewicht		0.8 kg
Schlauch		8 mm
Abmaße axbxc		285x37x22 mm
Luftverbrauch		400 l/min
Luftverbrauch		520 l/min
Lufteinlass		1/4" BSP IG
Geräusch LpA		79.5 dB(A)
Vibration		2.5 m/s <sup>2</sup>

## 10 mm Bänder



- Kleiner Bandschleifer speziell für Arbeiten an engen Stellen
- Durch die Schnellspannvorrichtung ist der rasche Bandwechsel auch mit einer Hand möglich
- Zum Einstellen der optimalen Arbeitsposition läßt sich der Handgriff um die Antriebsrolle schwenken
- Lieferung inkl. 3 Schleifbändern

## Zubehör für RC7155

10 x 330 mm Bandschleifer, lang



Schleifband Inhalt 10 Stück

10x330mm Korn 40	8951011604
10x330mm Korn 80	8951011570
10x330mm Korn 120	8951011577
10x330mm Korn 180	8951011578
10x330mm Korn 240	8951011579

**Modell**      Artikelnr.  
**RC7156**      8951072051

Modell		RC7156
Bandlänge ges		20x520 mm
Leistung		370 W
Drehzahl		17000 U/min
Gewicht		1.15 kg
Schlauch		8 mm
Abmaße axbxc		353x44x35x22 mm
Luftverbrauch		400 l/min
Luftverbrauch		520 l/min
Lufteinlass		1/4" BSP IG
Geräusch LpA		83.2 dB(A)
Vibration		2.4 m/s <sup>2</sup>

## 20 mm Bänder



- Der Bandschleifer hat keinen seitlichen Übers-tand d.h. er ist sehr gut geeignet, um auch in Ecken zu schleifen
- Durch die Schnellspannvorrichtung ist der rasche Bandwechsel auch mit einer Hand möglich
- Zum Einstellen der optimalen Arbeitsposition läßt sich der Handgriff um die Antriebsrolle schwenken
- Die Fläche für die zweite Hand ist ausreichend breit für angenehmes kontinuierliches Arbeiten

## Zubehör für RC7156

20 x 520 mm Bandschleifer, lang



Schleifband Inhalt 10 Stück

20x520mm Korn 80	8951011580
20x520mm Korn 120	8951011581
20x520mm Korn 180	8951011582
20x520mm Korn 240	8951011583

01

02

03

04

05

06

07

08

09

10

11

12

13

14

15

16

17

18

19

20



**Modell** Artikelnr.  
**RC7682** 895100005  
**RC7682K** 895100018

Modell	RC7682
Teller ø & Gewinde	50 mm (2") - 75 mm (3") AG
Schleifhub	5 mm
Drehzahl	15000 U/min
Gewicht	0.5 kg
Schlauch	8 mm
Abmaße axbxc	260x165x37 mm
Luftverbrauch	380 l/min
Luftverbrauch	510 l/min
Lufteinlass	1/4" IG
Geräusch LpA	79.6 dB(A)
Vibration	8.9 m/s <sup>2</sup>
<b>Hub 5 mm Komposit</b>	



- Für "Smart repairs" – Lackreparaturen auf kleiner Fläche
- Ergonomisches Kompositgehäuse
- Geschwindigkeitsregler mit Daumenknopf für Einhandbedienung
- Ablufführung nach unten
- 75 mm Teller
- 5 mm Exzenterhub

**RC7682K** **895100018**  
 beinhaltet:

- 1 Pistolenexzentrerschleifer
- 1 Kletteller 50 mm (2")
- 1 Kletteller 75 mm (3")
- 10 Schleifmittel 50 mm; K600
- 10 Schleifmittel 75 mm; K600
- 10 Schleifmittel 50 mm; K320
- 10 Schleifmittel 75 mm; K320
- 10 Schleifmittel 50 mm; K180
- 10 Schleifmittel 75 mm; K180
- 1 Werkzeugkoffer



**Modell** Artikelnr.  
**RC7661V** 8951072231

Modell	RC7661V
Teller ø & Gewinde	77 mm - 5/16" AG
Schleifhub	2.5 mm
Drehzahl	10000 U/min
Gewicht	1 kg
Schlauch	8 mm
Abmaße axbxc	260x165x37 mm
Luftverbrauch	350 l/min
Luftverbrauch	430 l/min
Lufteinlass	1/4" IG
Geräusch LpA	88 dB(A)
Vibration	3.5 m/s <sup>2</sup>
<b>Hub 2,5 mm Spot-Repair</b>	



- Spot-Repair Exzentrerschleifer mit 2,5 mm Hub und 77 mm kleinem Kletteller
- Ideal für kleine Lackreparaturen (Staubeingüsse und Lacknasen oder stark gerundete Flächen)
- Angenehme rundliche, kälteisolierte Form mit Drehzahlregler
- Ausgestattet mit Kletteller 8951012259



**Modell** Artikelnr.  
**RC7200V** 8951072111

Modell	RC7200V
Teller ø & Gewinde	150 mm - 5/16" AG
Schleifhub	5 mm
Drehzahl	10000 U/min
Gewicht	1.95 kg
Schlauch	8 mm
Abmaße axbxc	260x165x37 mm
Luftverbrauch	315 l/min
Luftverbrauch	400 l/min
Lufteinlass	1/4" IG
Geräusch LpA	86.2 dB(A)
Vibration	8.3 m/s <sup>2</sup>
<b>Kombischleifer 5 mm HubKomposit</b>	



- Kombi-Gerät für Grob- und Feinschliff in einem
- Der Zweihandschleifer läßt sich einfach von einem rotierenden Grobschleifer in einen Exzentrerschleifer mit 5 mm Hub verwandeln
- Ausgestattet mit 150 mm Kletteller 8951011565

- 01
- 02
- 03
- 04
- 05
- 06
- 07
- 08
- 09
- 10
- 11
- 12
- 13
- 14
- 15
- 16
- 17
- 18
- 19
- 20

# Ergonomisch, kraftvoll, komfortabel und alles mit einer Hand!

**285 Watt  
5-Lamellenmotor  
für effizientes Schleifen**

**Elegant geformter  
Komposit-Starthebel  
für mehr Griffkomfort.**

**Leicht beim Schleifen erreichbarer  
Einstellknopf für die Motordrehzahl für  
stets die richtige Schleifgeschwindigkeit  
je nach Anwendungsfall.**



**Die Schleifer werden  
mit zwei (austauschbaren)  
Sauganschlüssen geliefert,  
Durchmesser 27 & 29 mm**

**Mit hochwertigen Lagern und  
exzellenter Staubabdichtung für  
kontinuierliches Schleifen.**



**15-Loch, 150 mm RODCRAFT  
Schleifteller mit Mikro-Klett, bestens  
geeignet für die meistbenutzten Schleifmittel  
(6-Loch, 6+1-Loch und 8+1-Loch).**

**RC7702V6**

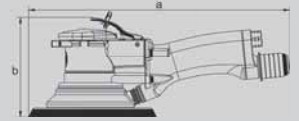

Modell	Artikelnr.	Hub
RC7702V6	8951000021	2.5 mm
RC7705V6	8951000020	5 mm
RC7710V6	8951000070	10 mm

Modell	Artikelnr.	Hub
RC7705V6-2H	8951000081	5 mm
RC7710V6-2H	8951000082	10 mm

Modell	Artikelnr.
RC7691V	8951072212

Modell	RC7702V6	RC7705V6	RC7710V6
Teller ø & Gewinde	150 mm - 5/16" AG		
Schleifhub	2.5 mm	5 mm	10 mm
Drehzahl	10000 U/min		
Gewicht	0.825 kg	0.85 kg	0.945 kg
Schlauch	8 mm		
Abmaße axbxc	206x107 mm		
Luftverbr.	450 l/min		
Luftverbr.	550 l/min		
Lufteinlass	1/4" IG		
Geräusch LpA	79.5 dB(A)	86.1 dB(A)	79.1 dB(A)
Vibration	3.8 m/s <sup>2</sup>	5.4 m/s <sup>2</sup>	9 m/s <sup>2</sup>

Ergonomisches Design Hub 2,5 / 5,0 / 10 mm



- Einhand-Exzentrerschleifer mit ergonomischem Handgriff in Tropfenform  
 Innovative Umschaltung für die Abluftauslaßrichtung -dadurch für Rechts und Linkshänder verwendbar  
 Sehr niedrige Bauform von nur 107 mm Höhe  
 Gummierte Oberfläche isoliert gegen Kälte und gibt guten Halt  
 Motordrehzahl kann leicht mit der bedienenden Hand während des Schleifvorgangs reguliert werden  
 Lieferung mit 2 austauschbaren Sauganschlüssen 27 mm und 29 mm  
 Auslieferung mit 150 mm Kletteller mit 15 Löchern 895500001

#### Zubehör für RC77..

RC7702V6	2,5 mm hub
RC7705V6	5,0 mm hub
RC7710V6	10 mm hub



8955000012

Modell	RC7705V6-2H	RC7710V6-2H
Teller ø & Gewinde	150 mm - 5/16" AG	
Schleifhub	5 mm	10 mm
Drehzahl	10000 U/min	
Gewicht	1 kg	1.1 kg
Schlauch	8 mm	
Abmaße axbxc	315x107 mm	
Luftverbr.	450 l/min	
Luftverbr.	550 l/min	
Lufteinlass	1/4" IG	
Geräusch LpA	83.5 dB(A)	
Vibration	5.1 m/s <sup>2</sup>	7.9 m/s <sup>2</sup>

Für Absaugung 5 & 10 mm Hub



- Zweihand-Exzentrerschleifer mit ergonomischem Handgriff  
 - Sehr niedrige Bauform von nur 107 mm Höhe  
 - Gummierte Oberfläche isoliert gegen Kälte und für mehr Halt  
 - Motordrehzahl-Regulierer  
 - Inkl. 2 wechselbaren Sauganschlüssen 27 mm und 29 mm  
 - Ablufführung nach hinten  
 - Auslieferung mit 150 mm Kletteller mit 15 Löchern 8955000012

#### Zubehör für RC77..-2H

RC7705V6-2H	5,0 mm hub
RC7710V6-2H	10 mm hub

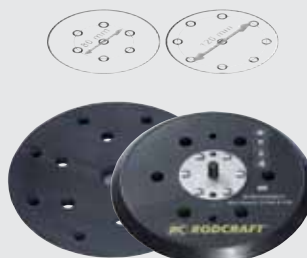

8955000012

Modell	RC7691V
Teller ø & Gewinde	200 mm - 6xM4
Schleifhub	5 mm
Drehzahl	10000 (900) U/min
Gewicht	2.1 kg
Schlauch	8 mm
Abmaße axbxc	300x120 mm
Luftverbr.	340 l/min
Luftverbr.	420 l/min
Lufteinlass	1/4" IG
Geräusch LpA	88.6 dB(A)
Vibration	2.8 m/s <sup>2</sup>

Für Absaugung 5 & 10 mm Hub



- 200 mm Zweihand-Exzentrerschleifer mit starkem 8-Lamellenmotor  
 - Regelbare Geschwindigkeit für das Schleifen großer ebener Flächen  
 - Handgriff aus Komposit-Kunststoff  
 - Motorgehäuse für langes Schleifen gegen Kälteübertragung isoliert  
 - Externe Staubabsaugung mit 29 mm Absaug-anschluß möglich  
 - Exzentrerschleifer + Rotation: Der Schleifer erzeugt gleichzeitig mit der Exzenterbewegung auch eine erzwungene Rotation des Tellers - für sehr aggressive Schleifanwendungen

#### Zubehör für RC7691



8951012348



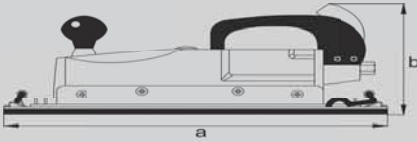

**Modell**    Artikelnr.  
**RC7500**    8951072101

Modell		RC7500
Schleiffläche		65 x 390 C
Schleifhub		linear 25 mm
Drehzahl		3500 U/min
Gewicht		2.7 kg
Schlauch		8 mm
Abmaße axbxc		400x170 mm
Luftverbrauch		200 l/min
Luftverbrauch		250 l/min
Lufteinlass		1/4" IG
Geräusch LpA		80.1 dB(A)
Vibration		21.3 m/s <sup>2</sup>

## Linearschleifer 390 x 65 mm



- Dieses Gerät macht eine feilenartige Hin- und Herbewegung zum Nachprofilieren und grobem Glätten von gespachtelten Oberflächen
- Der Schleifer ist mit einer ungelochten langen Schleifplatte mit Klammern für Normalpapiere ausgerüstet

## Ungelochte Schleifteller



øTeller (mm)	Gewinde	Für Schleifmittel	Härte	Modell	Artikelnr.
50	5/16" AG	Klett	weich	JS2K	8951011561
50	5/16" AG	Klett	mittel		8955000007
75	5/16" AG	Klett	weich	JS3WK	8951011560
75	5/16" AG	Klett	mittel		8955000006
150	5/16" AG	Klett	weich	JS6WK	8951011566
150	5/8" IG	Klett	weich	KT-150	8951011554

## Gelochte Schleifteller

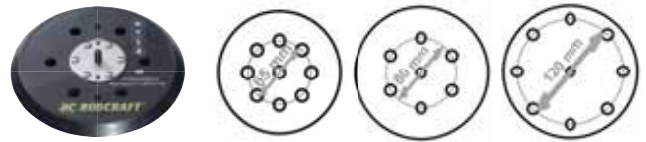

øTeller (mm) Lochzahl	Gewinde	Lochkreis (mm)	Für Schleifmittel	Härte	Modell	Artikelnr.
125 / 8	5/16" AG	65	Klett	mittel	EPA125M8V	8951011642
125 / 8	5/16" AG	65	Klett	sehr weich	EPA125S8V	8951011643
150 / 6	5/16" AG	80	Klett	weich	JS6GWK	8951011567
150 / 6	5/16" AG	80	Klett	weich	JS6GHKF	8951011599
150 / 6+1	5/16" AG	80	Klett	weich	EPA150H6V	8951011636
150 / 6+1	5/16" AG	80	Klett	mittel	EPA150M6V	8951011638
150 / 14+1	5/16" AG	80 / 120	Klett	weich		8955000012
200 / 8	-	120	Klett	sehr hart		8951012348*

\*nur für Modell RC7691V geeignet

## Schleifer Ersatzteilkit

Modell	Artikelnr.
RC7682 SMART REP	8950280015
RC7682K	8950280015
RC7705V6	8950280041
RC7702V6	8950280041
RC7710V6	8950280041
RC7805V6	8950280041

- 01
- 02
- 03
- 04
- 05
- 06
- 07
- 08
- 09
- 10
- 11
- 12
- 13
- 14
- 15
- 16
- 17
- 18
- 19
- 20

**Modell**    Artikelnr.  
**7905**        8951000016

Modell	7905
Spitzenaufnahme/ Leistung	1400/1200 W
Tank	21 L
Saugfluß	215 m³/h - 3583 l/min
Saughöhe (Wasser)	2400 mm H <sub>2</sub> O
Steckdosen	1x2000 W
Filterfläche	2700 cm²
Abmaße	415x415x550 mm
Gewicht	10 kg
Eingangsdruck	4 - 16 bar
Geräusch LpA	65 dB(A)

**Modell**    Artikelnr.  
**7910**        8951089014

Modell	7910
Spitzenaufnahme/ Leistung	2600/2300 W
Tank	77 L
Saugfluß	430 m³/h - 7150 l/min
Saughöhe (Wasser)	2400 mm H <sub>2</sub> O
Steckdosen	2x600 W
Filterfläche	5700 cm²
Abmaße	608x608x1060 mm
Gewicht	25,1 kg
Eingangsdruck	4 - 15 bar
Geräusch LpA	67 dB(A)

- Die Absaugstationen erfüllen die Filtrierungsanforderungen der Klasse L (nach Euronorm EN 60335-2-69:1999-08)
- mehr Ordnung und Sicherheit in der Werkstatt, da Druckluft- und Elektrogeräte von der Saugstation direkt mit der Antriebsenergie versorgt werden können
- im Automatikbetrieb (manuell auch möglich) erfolgt bei direkt angeschlossenen Werkzeugen eine automatische Abschaltung nach 10 Sek. zur Leerung der Schläuche und zur Vermeidung von Klumpenbildung, zudem schalten sich die Sauger bequem automatisch ein, wenn ein angeschlossenes Druckluft- oder Elektrogerät benutzt wird
- Naß- und Trockenabsaugung sind mit einem Gerät möglich (integrierter Abschaltschwimmer).
- Kompakte Version mit 21 L Tank
- 1 Motor by-pass gekühlt
- 1 Steckdose
- 1 Saugschlauch Modell 7900/10SC
- Mit Nylonfiltersack und Klasse L Vliesfilter

- 77 l Tank
- 2 Motoren zweistufig, einzeln zuschaltbar by-pass gekühlt
- 2 Steckdosen und Verteilerstück für den Anschluß von 2 Saugschläuchen
- Mit Nylonfiltersack und Klasse L Vliesfilter
- Ablagekorb für Schleifer und Zubehör
- praktisches Kippgelenk für die schnelle Tank-entleerung nach dem Naßabsaugen
- Ausreichend Saugkraft für die Absaugung von zwei Schleifern gleichzeitig - Bei Benutzung eines zusätzlichen Druckluftverteilers Modell 7910VD, Artikelnr. 8951011130, können sogar zwei Druckluftschleifer gleichzeitig mit Luft betrieben werden



### Zubehör für 7905 & 7910

**Modell**    Artikelnr.  
**7910VD**    8951011130



Druckluftverteiler mit  
2 Druckluftkupplungen

**Modell**    Artikelnr.  
**7900/10SC** 8951011102



5 m Saugschlauch 29 mm

**Modell**    Artikelnr.  
**205SE**     8951011111



5 m Saugschlauch 29 mm mit integriertem  
Zuluftschlauch



## Zubehör für 7905

Modell Artikelnr.  
**7900SF** 8951011100

*Im Lieferumfang*



Standard Filter  
(Polyestervlies Klasse L – 2700 cm<sup>2</sup>)

Modell Artikelnr.  
**7900PB** 8951011098



Staubbeutel aus Papier  
(5 Stk.)

Modell Artikelnr.  
**7900SBP** 8951011103



Staubbeutel aus Polyester  
(5 Stk.)

## Zubehör für 7910

Modell Artikelnr.  
**7910SF** 8951011101

*Im Lieferumfang*



Standard Filter  
(Polyestervlies Klasse L – 5700 cm<sup>2</sup>)

Modell Artikelnr.  
**7910PB** 8951011099



Staubbeutel aus Papier  
(5 Stk.)

Modell Artikelnr.  
**7910SBP** 8951011104



Staubbeutel aus Polyester  
(5 Stk.)

Modell Artikelnr.  
**7900/10K** 8951011131



Verbinder Schlauch-Sauger

- 01
- 02
- 03
- 04
- 05
- 06
- 07
- 08
- 09
- 10
- 11
- 12
- 13
- 14
- 15
- 16
- 17
- 18
- 19
- 20



RC7683

## 09| Polieren

- | Poliermaschinen
  - Pistolenpolierer
  - Winkelpolierer
  
- | Zubehör
  - Trägerteller
  - Schwämme
  - Polierfelle

01

02

03

04

05

06

07

08

**09**

10

11

12

13

14

15

16

17

18

19

20

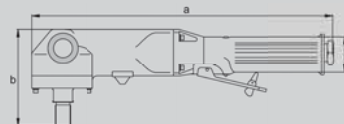

**Modell**      Artikelnr.  
**RC7683K**    8951000017  
**RC7683**      8951000004

**Modell**      Artikelnr.  
**RC7130**    8951072004

## Poliersysteme

Modell	RC7683K / RC7683	
Anschluß Spindel		5/16"-24UNF IG
Teller		75 mm
Leistung		150 W
Drehzahl		5500 rpm
Gewicht		0.6 kg
Schlauch		8 mm
Abmaße axbxc		120x125x42 mm
Luftverbrauch		360 l/min
Luftverbrauch		480 l/min
Lufteinlass		1/4" BSP IG
Geräusch LpA		78.5 dB(A)
Vibration		3.8 m/s <sup>2</sup>

### Regelbar, Komposit



- Für "Smart repairs" – kleine Lackreparaturen kleiner Stellen; sparen Zeit und Verbrauchsmaterial
- Leichtes, kompaktes Werkzeug mit Composite-Gehäuse
- Drehzahlregler mit Daumenknopf für Einhandbedienung
- Luftauslaß nach unten aus dem Handgriff

Set RC7683K bestehend aus:

- 1 Pistolenpolierer
- 1 Kletteller 75 mm (3")
- 1 Polierschwamm weiß 75 mm (3")
- 1 Polierschwamm gelb 75 mm (3")
- 1 Polierfell 75 mm (3")



### Polierer Ersatzteilkit

Modell	Artikelnr.
RC7683 SMART REP	8950280016
RC7683K	8950280016

Modell	RC7130	
Anschluß Spindel		5/8" AG
Teller		178 mm
Leistung		500 W
Drehzahl		2500 rpm
Gewicht		2 kg
Schlauch		8 mm
Abmaße axbxc		320x38x100 mm
Luftverbrauch		525 l/min
Luftverbrauch		700 l/min
Lufteinlass		1/4" IG
Geräusch LpA		87.9 dB(A)
Vibration		6.9 m/s <sup>2</sup>

### Flacher Kopf für Zubehör bis 178 mm



- Großer Winkelpolierer mit besonders flachem Kopf
- 5/8" Spindel
- Ausgerüstet mit Isolationsschicht über dem Handgriff für kontinuierliches Polieren
- Luftauslaß hinten zur Fortleitung der Abluft
- Ausgestattet mit
- 1 Polierteller (völlig runder Rand) 8951011549
- 1 Polierfell zum Binden 8951011550

### 75 mm Klett 5/16"



Teller  
 Art.Nr.: 8951011560



Schwamm  
 Art.Nr.: 8951011555

### 150 mm Klett 5/8"

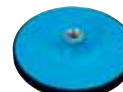

Teller  
 Art.Nr.: 8951011554



Fell (Klett)  
 Art.Nr.: 8951011586

### 150-170 mm binden 5/8"



Schwammsteller  
 Art.Nr.: 8951011551

160 mm



Trägerteller  
 Art.Nr.: 8951011549

170 mm



Fell (binden)  
 Art.Nr.: 8951011550

# Scheinwerfer-Reparatur-Set



**Schleifen:**  
1 RC7682 mit  
60 Schleifpapieren



**Robuster Koffer**  
mit nutzbarer,  
herausnehmbarer Form  
für den Werkstattwagen



**Polieren:**  
1 RC7683 mit har-  
tem und weichem  
Polierschwamm und  
Poliermittel



**Zubehör als Set nachbestellbar**  
(8940174744).  
1 Set reicht für ca.  
20 Scheinwerfer.



**Scheinwerferaufbereitung in nur 10 Minuten.**



**RC7210**

- 01
- 02
- 03
- 04
- 05
- 06
- 07
- 08
- 09
- 10
- 11
- 12
- 13
- 14
- 15
- 16
- 17
- 18
- 19
- 20



RC6605

## 10| Ausglasen

| Werkzeug zum Entglasen von Fahrzeugscheiben

- Oszillierende Entglaser
- Manuelles Set
- Saugheber einzeln
- Saugheber Set

01

02

03

04

05

06

07

08

09

**10**

11

12

13

14

15

16

17

18

19

20



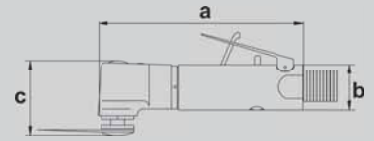

**Modell**      Artikelnr.  
**RC6605RE**    8951074005

Modell	RC6605RE	
Aufnahmekopf		2 x hex s = 19 e = 21.9 mm
Aufnahme Werkzeug		e=22 mm
Schwingzahl		20000 min <sup>-1</sup>
Gewicht		0.8 kg
Schlauch		8 mm
Abmaße axbxc		180x40x67 mm
Luftverbrauch		370 l/min
Luftverbrauch		530 l/min
Lufteinlass		1/4" IG
Geräusch LpA		79.8 dB(A)
Vibration		5.37 m/s <sup>2</sup>
<b>Oszillierende Bewegung 20.000/min. - 0,8 kg</b>		

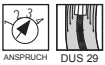

- Universelles Schneide-, Schabe- und Sägegerät "UNICUTTER"
- Besonders gut geeignet zum Heraustrennen von Autoscheiben und ähnlichen geklebten Verbindungen
- Ein Abluft-Schalldämpfer-System ist bereits im Lieferumfang enthalten

**Modell**      Artikelnr.  
**RC6606RE**    8951174000

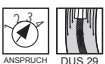

- Universelles Schneide-, Schabe- und Sägegerät "UNICUTTER"
- Besonders gut geeignet zum Heraustrennen von Autoscheiben und ähnlichen geklebten Verbindungen
- Ein Abluft-Schalldämpfer-System ist bereits im Lieferumfang enthalten
- Set RC6606RE bestehend aus:
- 1 Unicutter RC6605RE, 1 Abluft-System DUS29, 1 Messer U24 8951010177\*, 1 Messer G35-25 8951010207\*, 1 Werkzeugkoffer

**Modell**      Artikelnr.  
**RC6610**      8951074000

Modell	RC6610	
Aufnahmekopf		2 x hex s = 19 e = 21.9 mm
Aufnahme Werkzeug		e=22 mm
Schwingzahl		20000 min <sup>-1</sup>
Gewicht		1.3 kg
Schlauch		8 mm
Abmaße axbxc		180x40x67 mm
Luftverbrauch		500 l/min
Luftverbrauch		800 l/min
Lufteinlass		1/4" IG
Geräusch LpA		86.9 dB(A)
Vibration		5.38 m/s <sup>2</sup>
<b>Oszillierende Bewegung 20.000 / min. - 1,3 kg</b>		

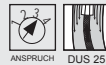

- Große Ausfertigung des 6605, z.B. für Lkw und Bus-Windschutzscheiben und andere eingeklebte Glasscheiben (ohne Abluft-System)



**Modell**    Artikelnr.  
**AGS185**    8951089055

**Modell**    Artikelnr.  
**STS70k**    8951089056

**Modell**    Artikelnr.  
**STS71K**    8951011087

## Manuelles Ausglasen

- Ausglas-Set zum manuellen Heraustrennen von Windschutzscheiben, Heckscheiben etc.
- Mit Hilfe eines Drahtes quadratischem Querschnitts Modell AGD186 (0,6 x 0,6 mm) oder Winkelmesser mit Zuggriff
- Inklusive Drahhaltgriffe, Eintreibdorn, Klammerheber und Zierleistenheber

- **50 m Drahtrolle AGD186**      8951011085



## Saugheber max. 40 kg

- Einzelsaugheber besonders geeignet für Arbeiten auf geringem Raum
- für Glasscheiben, Platten, Bleche



## Saugheber max. 80 kg

- 2 Doppelsaugheber für den Transport, die De- und Montage von Pkw-Front- und Heckscheiben
- Passen sich an Scheibenwölbung in allen Richtungen an
- Gurt zur Fixierung der Scheibe

5 m Gurt      8951011088  
Ersatzgummi      8951011090

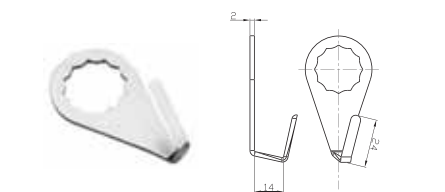

**Modell**      **U27**  
**Artikelnr**      8956001320  
**Schneidelänge**      24 mm

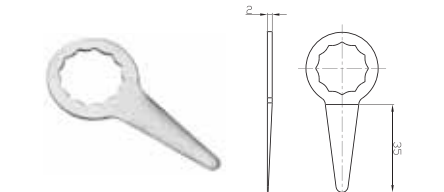

**Modell**      **G36**  
**Artikelnr**      8956001323  
**Schneidelänge**      35 mm

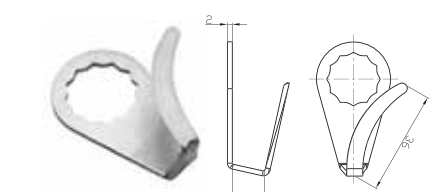

**Modell**      **U37**  
**Artikelnr**      8956001328  
**Schneidelänge**      36 mm

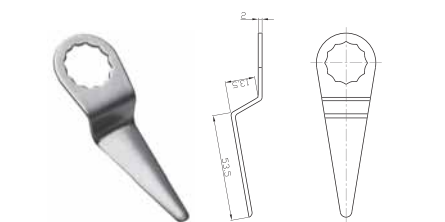

**Modell**      **G58**  
**Artikelnr**      8956001322  
**Schneidelänge**      53,5 mm

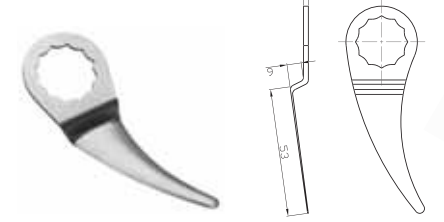

**Modell**      **K28**  
**Artikelnr**      8956001326  
**Schneidelänge**      53 mm

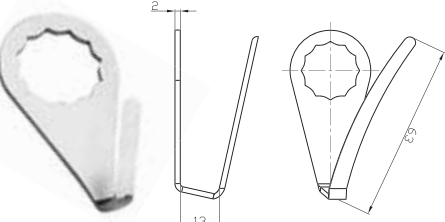

**Modell**      **U64**  
**Artikelnr**      8956001324  
**Schneidelänge**      63 mm

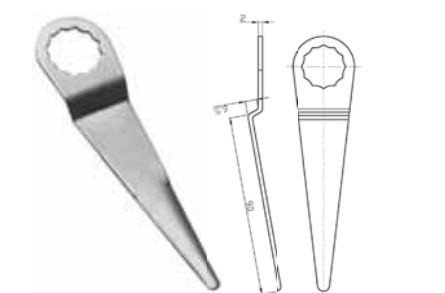

**Modell**      **G95**  
**Artikelnr**      8956001321  
**Schneidelänge**      90 mm

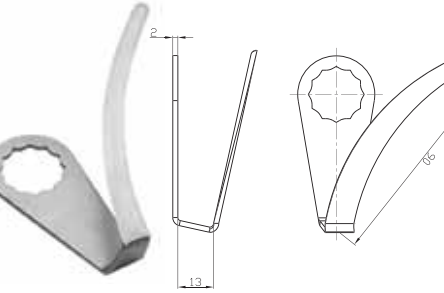

**Modell**      **U95**  
**Artikelnr**      8956001325  
**Schneidelänge**      90 mm



**Modell**      **UG-SET**  
**Artikelnr**      8956001327  
**7-teiliges-Set mit allen U- und G-Versionen:**      U95, U64, U37, U27, G36, G58, G95

01  
02  
03  
04  
05  
06  
07  
08  
09  
10  
11  
12  
13  
14  
15  
16  
17  
18  
19  
20



RC8106

## 11| Lackieren

### | Lackierpistolen

- Lackierpistolen 0,125 l Becher
- Lackierpistolen 0,6 l Becher
- HVLP Lackierpistolen

### | Zubehör

- Düsensätze

01

02

03

04

05

06

07

08

09

10

**11**

12

13

14

15

16

17

18

19

20

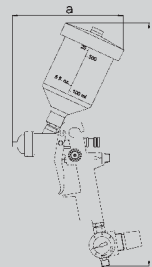

**Modell**      Artikelnr.  
RC8103-08    8951070012

Modell		RC8103-08
Becher		0.125 l
Düse		0.8 mm
max. Druck		2 bar
Gewicht		0.45 kg
Schlauch		8 mm
Abmaße axbxc		128x240 mm
Luftverbrauch		100 l/min
Luftverbrauch		140 l/min
Lufteinlass		1/4" AG
Geräusch LpA		<70 dB(A)
Vibration		< 2.5 m/s <sup>2</sup>

#### Pico-Speed Mini Lackierpistole



- 0,125 l Kunststoff-Farbbecher
- Ausgestattet mit Düse 0,8 mm
- Strahlform einstellbar (rund oder schmal, drehbarer Düsenkopf)
- Mengenlimitierung
- Fein dosierbarer Betätigungshebel
- Luftmengeneinstellung

#### Zubehör für RC8103



	Artikelnr.
Düsensatz 0,5 mm	8951011708
Düsensatz 0,8 mm	8951011709
Düsensatz 1,0 mm	8951011710
Becher 0,125 l inkl. Deckel	8951011711

**Modell**      Artikelnr.  
RC8102-14    8951070002

Modell		RC8102-14
Becher		0.6 l
Düse		1,4 HVLP mm
max. Druck		2 - 4 bar
Gewicht		0.75 kg
Schlauch		8 mm
Abmaße axbxc		180x340 mm
Luftverbrauch		260 l/min
Luftverbrauch		370 l/min
Lufteinlass		1/4" AG
Geräusch LpA		<70 dB(A)
Vibration		< 2.5 m/s <sup>2</sup>

#### Rod-Speed 1,4 mm



- 0,6 l Kunststoff-Farbbecher
- Ausgestattet mit Düse 1,4 mm
- Strahlform einstellbar (rund oder schmal, drehbarer Düsenkopf)
- Mengenlimitierung
- Fein dosierbarer Betätigungshebel
- Luftmengeneinstellung

Auch erhältlich in der Version:  
**RC8102/17** mit 1,7 mm Düse      8951070032  
**RC8102/20** mit 2,0 mm Düse      8951070042  
**RC8102/25** mit 2,5 mm Düse      8951070052

#### Zubehör für RC8102



	Artikelnr.
Düsensatz 1,4 mm	8951011703
Düsensatz 1,7 mm	8951011704
Düsensatz 2,0 mm	8951011705
Düsensatz 2,5 mm	8951011706
Becher 0,6 l inkl. Deckel:	8951011695
Dichtungssatz	8951011707

**Modell**      Artikelnr.  
RC8106-13    8951070011

Modell		RC8106-13
Becher		0.6 l
Düse		1,3 HVLP mm
max. Druck		2 bar
Gewicht		0.75 kg
Schlauch		8 mm
Abmaße axbxc		180x369 mm
Luftverbrauch		210 l/min
Luftverbrauch		300 l/min
Lufteinlass		1/4" AG
Geräusch LpA		<70 dB(A)
Vibration		< 2.5 m/s <sup>2</sup>

#### Rod-Speed HVLP - nebelarm



- RC8102 in nebelreduzierter Version "HVLP"
- 0,6 l Kunststoff-Farbbecher
- Ausgestattet mit Düse 1,3 mm
- Strahlform einstellbar (rund oder schmal, drehbarer Düsenkopf)
- Mengenlimitierung
- Fein dosierbarer Betätigungshebel
- Luftmengeneinstellung
- zusätzlich mit Mini-Druckregler/Manometer











Auch erhältlich in der Version:  
**RC8106/20** mit 2,0 mm Düse      8951070041

#### Zubehör für RC8106



	Artikelnr.
Düsensatz 1,3 mm:	8951011713
Düsensatz 1,7 mm:	8951011714
Düsensatz 2,0 mm:	8951011715
Becher 0,6 l inkl. Deckel:	8951011695
Farbsieb 1 Stück	8951011707
Mini-Druckregler	8951011716

Modell      Artikelnr.  
RC8107-14    8951070021

Modell		RC8107-14
Becher		0,6 l
Düse		1,4 mm HVLP
max. Druck		3 bar
Gewicht		1 kg
Schlauch		8 mm
Abmaße axbxc		187x415 mm
Luftverbrauch		150 l/min
Luftverbrauch		380 l/min
Lufteinlass		1/4" AG
Geräusch LpA		<70 dB(A)
Vibration		< 2.5 m/s <sup>2</sup>

**HVLP Schwenkbecher**



- RC8102 in nebelreduzierter Version "HVLP"
- 0,6 l Kunststoff-Farbbecher
- Ausgestattet mit Düse 1,4 mm
- Strahlform einstellbar (rund oder schmal, drehbarer Düsenkopf)
- Mengenlimitierung
- Fein dosierbarer Betätigungshebel
- Luftmengeneinstellung
- Zusätzlich mit Mini-Druckregler/Manometer
- Schwenkbarer Becher für Arbeiten über Kopf

**Zubehör für RC8107**



	Artikelnr.
Düsensatz 1,7 mm	8951011718
Düsensatz 2,0 mm	8951011719
Becher 0,6 l inkl. Deckel:	8951011720
Mini-Druckregler	8951011716

# Lackieren leicht gemacht mit vielen Einstellungsmöglichkeiten!



## RC8106

- 01
- 02
- 03
- 04
- 05
- 06
- 07
- 08
- 09
- 10
- 11
- 12
- 13
- 14
- 15
- 16
- 17
- 18
- 19
- 20





RC8241



RFP04G

## 12| Diverses

- | Reifenfüller
- | Sandstrahler
- | Vakuumpistole
- | Ausblaspistolen
- | Unterbodenschutzpistolen
- | Reinigungspistolen
- | Kartuschenpistole
- | Fettpressen

01

02

03

04

05

06

07

08

09

10

11

**12**

13

14

15

16

17

18

19

20

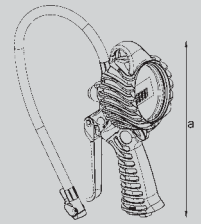

**Modell**  
**RF02G**

Artikelnr.  
8951011019

Modell		RF02G
max. Druck		10 bar
Gewicht		0.41 kg
Schlauch		8 mm
Abmaße axbxc		250 mm
Luftverbrauch		100 l/min
Luftverbrauch		300 l/min
Lufteinlass		1/4" IG
Düse		Momentstecknippel

**Modell**  
**RFP04G**

Artikelnr.  
8951012306

Modell		RFP04G
max. Druck		15 bar
Gewicht		0.65 kg
Schlauch		8 mm
Abmaße axbxc		250x165x70 mm
Luftverbrauch		160 l/min
Luftverbrauch		800 l/min
Lufteinlass		1/4" IG
Düse		Momentstecknippel

**Modell**  
**RFP03DG**

Artikelnr.  
8951011020

Modell		RFP03DG
max. Druck		15 bar
Gewicht		0.69 kg
Schlauch		8 mm
Abmaße axbxc		245 mm
Luftverbrauch		100 l/min
Luftverbrauch		375 l/min
Lufteinlass		1/4" IG
Düse		Momentstecknippel

### Geeichter Reifenbefüller mit Momentsteck-Nippel



- Professioneller Reifenfüller mit 500 mm Schlauch und Momentstecknippel
- Geeichte Druckanzeige 0 – 10 bar
- Leichte Ausführung mit analogem 60 mm Manometer und Stoßschutz
- Druckknopf zum Absenken des Reifendrucks und Hebel zum Befüllen

### Geeichter Reifenbefüller mit Momentsteck-Nippel



- Geeichte Druckanzeige 1 – 11 bar
- Stoß- resistente Ausführung, mit einfach abzu-lesendem, großem Manometer (Durchmesser 80 mm - 10 Unterteilungen pro bar)
- Hohe Füllrate und langer Füllschlauch 1,5 m für bequemes und sicheres Füllen selbst großer Reifen mit Aufhängeöse
- Einfach zu bedienender, stabiler Metallhebel zum Füllen und Knopf oben zum Ablassen des Druckes - kontinuierlich messend
- Auch für Stickstoff geeignet

Ersatzschlauch 1,5 m 8951012296

### Digital



- Digitale Druckanzeige 0 – 12 bar
- Solides Metallgehäuse mit Multi-Hebel, Gummiüberzug
- Mit Druckaufnehmer und digitaler Anzeige, sehr leicht ablesbar und übertrifft in seiner Genauigkeit (0,01 bar) die Direktive der Europäischen Union
- Inkl. 2 x AAA Batterien, 3500 Stunden Betriebsdauer (im gemischten Betrieb)
- Mit Batteriestandsanzeige und Auto-Start
- Nicht eichbar



# SANDSTRAHLGERÄTE SAUG- / BLASPISTOLE

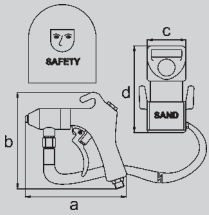

**Modell**    Artikelnr.  
**RC8113**    8951070023

**Modell**    Artikelnr.  
**RC8112**    8951070003

**Modell**    Artikelnr.  
**RC8116**    8951070004

Modell	RC8113	
Partikelgröße Strahlhut		0,4 - 0,8 mm
Volumen ca.		1 L
max. Druck		6 - 8 min <sup>-1</sup>
Gewicht		0.9 kg
Schlauch		8 mm
Abmaße axbxc		255x223 mm
Luftverbrauch		190 l/min
Luftverbrauch		330 l/min
Düse		6 mm
Lufteinlass		1/4" AG

Für kleinen Flächen mit Absaugung / Auffangsack



- Kleine Sandstrahlpistole mit Rückgewinnung des Stahlmittels durch Absaugung in den angebrachten Staubsack
- Mit 5 verschiedenen Düsenaufsätzen für Innen- und Außenkanten, Bürsten- und Rund-aufsatz und einem Adapter zum streifenweisen Flächenstrahlen
- Eine Portion (800 g) Kupferschlacke gehört zum Lieferumfang

Modell	RC8112	
Partikelgröße Strahlhut		0,4 - 0,8 mm
Volumen ca.		10 L
max. Druck		6.7 min <sup>-1</sup>
Gewicht		2.35 kg
Schlauch		8 mm
Abmaße axbxc		157x150x250x500 mm
Luftverbrauch		170 l/min
Luftverbrauch		240 l/min
Düse		5 mm
Lufteinlass		1/4" AG

Tragbar 10 L Tank



- Sandstrahlpistole für mobiles Arbeiten
- Tragbarer Strahlgutbehälter (10 l) mit einem langen (5 m) Strahlgut-Saugschlauch
- Zubehörteile erhältlich (außer Strahlgut)
- Nicht ohne Schutzbrille / Staubmaske verwenden
- Das Strahlgut muß eine Größe von 0,4 - 0,8 mm haben
- Wichtig:
- Das kleine Loch an der Schottverschraubung zum Tank muß für eine gute Luftansaugung offen gehalten werden

## Zubehör für RC8112

	Artikelnr.
Keramikdüse (5 Stk.):	8951011689
Pistole:	8951011690
Staubmaske:	8951011681

Modell	RC8116	
max. Druck		6 bar
Gewicht		0.6 kg
Schlauch		8 mm
Abmaße axbxc		250 mm
Luftverbrauch		330 l/min
Luftverbrauch		480 l/min
Lufteinlass		1/4" IG

Druckluftsauger und Blaspistole in einem



- Aufsaugen von scharfen Teilen (Glassplitter), (Metallstaub) oder gar Pumpen von Wasser über geringe Höhen (Leersaugen eines Cabriolets)
- Großflächiges sanftes Anblasen zur Kühlung oder zum Trocknen
- Robustes Metallgehäuse mit 4 verschiedenen Düsen, Saugschlauch und Staubsack aus Stoff
- Ideal zum rückstandsfreien Absaugen bei der Reifenreparatur

## Zubehör für RC8116

	Artikelnr.
Düsen-set, (flach&rund):	8951011684
Bürstendüse:	8951011688
Saugschlauch:	8951011683
Staubsack:	8951011686

01

02

03

04

05

06

07

08

09

10

11

12

13

14

15

16

17

18

19

20

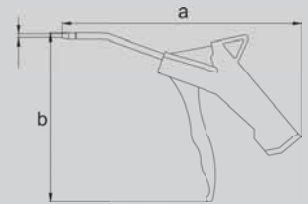

**Modell**     Artikelnr.  
**RC8120**    8951070014

**Modell**     Artikelnr.  
**RC8240**    8955000026

Modell		RC8120
max. Druck		2-15 bar
Gewicht		0.2 kg
Schlauch		8 mm
Abmaße axbxc		140x145 mm
Luftverbrauch		130 l/min
Luftverbrauch		190 l/min
Lufteinlass		1/4" IG
Düse		2 mm

In aluminium



- Kurze und handliche Pistole aus Aluminium
- 2 mm Düsenöffnung
- Aufhängeöse

Modell		RC8240
Gewicht		0.1 kg
Schlauch		8 mm
Abmaße axbxc		191x134 mm
Luftverbrauch		290 l/min
Luftverbrauch		432 l/min
Lufteinlass		1/4" IG
Geräusch LpA		78.2 dB(A)
Düse		2 mm

Präzises Ventil



- Eine Sicherheitsdüse vermeidet Kratzer auf Lackflächen und Verletzungen und ist deutlich leiser als eine Standarddüse
- Leistungsstark auch bei wenig Druck – doppelte Kraft verglichen mit Standardpistolen
- Mit feinfühligem Ventil zur präzisen Luftdosierung
- Widerstandsfähiges Gehäuse aus Komposit-Kunststoff mit Isolierwirkung gegen kalte Druckluft
- Mit weichem TPR-Gummibelag auf dem Starthebel und reduzierter, ergonomischer Hebel-Griff-Distanz für ermüdungsfreies Arbeiten
- Langlebige Edelstahlteile, wie Ventilfeuern, Röhrrchen
- Sehr stabiler Lufteingang mit Messinggewindebuchse
- Praktische, große Hängeöse für einfache Lagerung und schnelle Verfügbarkeit

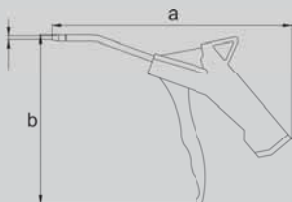

**Modell**     Artikelnr.  
**RC8240S**    8955000009

**Modell**     Artikelnr.  
**RC8241**     8955000010

**Modell**     Artikelnr.  
**RC8241S**    8955000011

Modell		RC8240S
Gewicht		0.12 kg
Schlauch		8 mm
Abmaße axbxc		191x134 mm
Luftverbrauch		220 l/min
Luftverbrauch		329 l/min
Lufteinlass		1/4" IG
Geräusch LpA		75.1 dB(A)
Düse		Safety nozzle

### Sicherheitsdüse

Modell		RC8241
Gewicht		0.13 kg
Schlauch		8 mm
Abmaße axbxc		191x134 mm
Luftverbrauch		310 l/min
Luftverbrauch		463 l/min
Lufteinlass		1/4" IG
Geräusch LpA		79.5 dB(A)
Düse		4 mm

### Lange Düse

Modell		RC8241S
Gewicht		0.14 kg
Schlauch		8 mm
Abmaße axbxc		294x151 mm
Luftverbrauch		235 l/min
Luftverbrauch		352 l/min
Lufteinlass		1/4" IG
Geräusch LpA		73.4 dB(A)
Düse		Safety nozzle

### Sicherheitsdüse



- Eine Sicherheitsdüse vermeidet Kratzer auf Lackflächen und Verletzungen und ist deutlich leiser als eine Standarddüse
- Leistungsstark auch bei wenig Druck – doppelte Kraft verglichen mit Standardpistolen
- Mit feinfühligem Ventil zur präzisen Luftdosierung
- Widerstandsfähiges Gehäuse aus Komposit-Kunststoff mit Isolierwirkung gegen kalte Druckluft
- Mit weichem TPR-Gummibelag auf dem Starhebel und reduzierter, ergonomischer Hebel-Griff-Distanz für ermüdungsfreies Arbeiten
- Langlebige Edelstahlteile, wie Ventildfedern, Röhrchen
- Sehr stabiler Lufteingang mit Messinggewindebuchse
- Praktische, große Hängeöse für einfache Lagerung und schnelle Verfügbarkeit



- Eine Sicherheitsdüse vermeidet Kratzer auf Lackflächen und Verletzungen und ist deutlich leiser als eine Standarddüse
- Leistungsstark auch bei wenig Druck – doppelte Kraft verglichen mit Standardpistolen
- Mit feinfühligem Ventil zur präzisen Luftdosierung
- Widerstandsfähiges Gehäuse aus Komposit-Kunststoff mit Isolierwirkung gegen kalte Druckluft
- Mit weichem TPR-Gummibelag auf dem Starhebel und reduzierter, ergonomischer Hebel-Griff-Distanz für ermüdungsfreies Arbeiten
- Langlebige Edelstahlteile, wie Ventildfedern, Röhrchen
- Sehr stabiler Lufteingang mit Messinggewindebuchse
- Praktische, große Hängeöse für einfache Lagerung und schnelle Verfügbarkeit



- Eine Sicherheitsdüse vermeidet Kratzer auf Lackflächen und Verletzungen und ist deutlich leiser als eine Standarddüse
- Leistungsstark auch bei wenig Druck – doppelte Kraft verglichen mit Standardpistolen
- Mit feinfühligem Ventil zur präzisen Luftdosierung
- Widerstandsfähiges Gehäuse aus Komposit-Kunststoff mit Isolierwirkung gegen kalte Druckluft
- Mit weichem TPR-Gummibelag auf dem Starhebel und reduzierter, ergonomischer Hebel-Griff-Distanz für ermüdungsfreies Arbeiten
- Langlebige Edelstahlteile, wie Ventildfedern, Röhrchen
- Sehr stabiler Lufteingang mit Messinggewindebuchse
- Praktische, große Hängeöse für einfache Lagerung und schnelle Verfügbarkeit

01

02

03

04

05

06

07

08

09

10

11

12

13

14

15

16

17

18



19

20

<b>Modell</b>	Artikelnr.	Nippel
<b>RC8500</b>	8951011022	ISO 6150 B
<b>RC8502</b>	8951011024	DIN 7.2
<b>RC8502N</b>	8951012217	DIN 7.2

<b>Modell</b>	Artikelnr.
<b>RC8010</b>	8951070030

<b>Modell</b>	Artikelnr.
<b>RC8011</b>	8951070040

Modell		RC8500
max. Druck		12 bar
Gewicht		0.02 kg
Schlauch		8 mm
Abmaße axbxc		109x10 mm
Luftverbrauch		220 l/min
Luftverbrauch		300 l/min
Lufteinlass		EURO 7.2-7.4 IG
Düse		3 mm







### Ausblasstift



- Persönliche Ausrüstung für jeden Mechaniker
- Läßt sich in die Tasche stecken und vermeidet so langes Suchen
- Mit regelbarer Luftmenge durch Drehen an der Düse
- Mit Clip aus beständigem eloxiertem Aluminium

### Verschiedene Nippelprofile sind erhältlich:

<b>RC8500</b>	ISO 6150 B (MIL-C-4109)
<b>RC8501</b>	ISO 6150 C (Stäubli)
<b>RC8502</b>	DIN 7.2-7.4 (Euro profile)
<b>RC8503</b>	British (PCL)
<b>RC8504</b>	ARO 210 (Orion)

Modell		RC8010
Behälter		1 L
Gewicht		0.6 kg
Schlauch		8 mm
Abmaße axbxc		250x160 mm
Luftverbrauch		210 l/min
Luftverbrauch		300 l/min
Lufteinlass		1/4" IG







### Für 1 Liter Dosen



- Unterbodenschutz-Spritzpistole für Standard
- 1L Gebinde mit Schraubgewinde

### Zubehör für RC8010

Düse:	Artikelnr.: 8951011694
-------	------------------------

Modell		RC8011
Behälter		1 L
Gewicht		0.8 kg
Schlauch		8 mm
Abmaße axbxc		250x160 mm
Luftverbrauch		210 l/min
Luftverbrauch		300 l/min
Lufteinlass		1/4" IG

### Für 1 Liter Dosen









- Unterbodenschutz-Spritzpistole für Standard
- 1L Gebinde mit Schraubgewinde
- Inklusive 2 Düsen und 2 Steigrohren

### Zubehör für RC8011

Düse+Steigrohr (3 Stück):	Artikelnr.: 8951011679
---------------------------	------------------------



**Modell**     **Artikelnr.**  
**RC8035**    **8951070050**









Modell		RC8035
Behälter		1 L
Gewicht		0.4 kg
Schlauch		8 mm
Abmaße axbxc		250x180 mm
Luftverbrauch		230 l/min
Luftverbrauch		330 l/min
Düse		5 mm
Lufteinlass		1/4" IG

## 4 in 1 Pistole



- Eine Pistole für mehrere Anwendungen
- 1. Unterbodenschutz-Spritzpistole:  
Für handelsübliche 1 l Dosen mit Schraubgewinde
- 2. Hohlraumversiegelungspistole:  
Mit langem Düsenrohr für 1 l Dosen
- 3. Reinigungs-Sprühpistole:  
Mit 1 l Tank und langem Düsenrohr mit einstellbarer Sprühdüse
- 4. Desinfektionspistole:  
Für Klimaanlage und Luftkanäle mit Tank und langem Düsenrohr

**Modell**     **Artikelnr.**  
**RC8115**    **8951070034**







Modell		RC8115
Volumen ca.		1 L
max. Druck		2-15 bar
Gewicht		0.5 kg
Schlauch		8 mm
Abmaße axbxc		374x200 mm
Luftverbrauch		230 l/min
Luftverbrauch		330 l/min
Lufteinlass		1/4" IG
Düse		5 mm

## Reinigungspistole



- Reinigungs-Sprühpistole mit langem Düsenrohr
- Einstellbarer Sprühdüse
- 1 l Tank

**Modell**     **Artikelnr.**  
**RC8000**    **8951070000**

Modell		RC8000
Kartusche		50 x 220 (310 ml)
Gewicht		1.1 kg
Schlauch		8 mm
Abmaße axbxc		305x167 mm
Luftverbrauch		0.8 l/min
Lufteinlass		1/4" IG
Vibration		< 2.5 m/s <sup>2</sup>

## Stahlversion



- Extrem robuste Kartuschenpistole
- Mit Stahlzylinder für Kartuschen bis 310 ml und einer Größe bis zu 220 x 50 mm
- Regelbarer Luftfluß
- Druckentlastung zur präzisen Endabschaltung ohne nachträglichen Materialaustritt
- Für Dichtmassen, Silikon, Einkomponentenkleber, Fugenkitte, Spachtelmasse, Fette in Papp-, Alu- und Kunststoffkartuschen

01  
02  
03  
04  
05  
06  
07  
08  
09  
10  
11  
12  
13  
14  
15  
16  
17  
18  
19  
20

## FETTPRESSEN

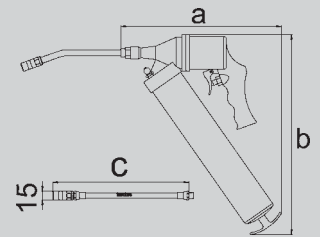

**Modell** Artikelnr.  
**RC8118** 8951011018

Modell		RC8118
Volumen ca.	V	0.6 Liter
max. Druck		9 bar
Gewicht		0.15 kg
Schlauch		8 mm
Abmaße axbxc		263x35 mm
Düse		mini

## SPRÜH-MAX wiederbefüllbar 0,6 L



- Mit Druckluft aufladbare Sprühflasche mit Sicherheitsventil und Befüllanschluß
- Befüllbar und wiederbefüllbar mit Lösungsmitteln, Korrosionsschutz, Schmierstoffen und Reinigungsmitteln oder auch einfach nur mit sauberer Druckluft zum Reinigen
- Mit 4 verschiedenen Sprühköpfen
- Die umweltfreundliche Alternative

## Zubehör für RC8118

Düzensatz 4 tlg.: Artikelnr.: 8951011697  
Sprühkopf: Artikelnr.: 8951011698

**Modell** Artikelnr.  
**RC8132** 8951000059

Modell		RC8132
Ausgangsdruck (Verdichtungsverh.)		170 bar
Förderkapazität	V	0.4 g/stroke
max. Druck		8 bar
Gewicht		1.53 kg
Schlauch		8 mm
Abmaße axbxc		264x328 mm
Luftverbrauch		3 l / hub
Luftverbrauch		3 l / hub
Lufteinlass		1/4" IG

## Einzelstoß Kartusche &amp; loses Fett



- Für Kartuschen 215 x 50 mm oder loses Fett (max. 400 ml)
- Einzelstoß für behutsames Abschmieren und materialsparender Arbeitsweise
- Pro Hub werden ca. 0,4 g Fett gefördert
- Mit einem starren und einem flexiblen Schlauch

**Modell** Artikelnr.  
**RC8141** 8951070090

Modell		RC8141
Ausgangsdruck (Verdichtungsverh.)		260 bar
Förderkapazität	V	64 cm <sup>3</sup> /min continuously
max. Druck		8 bar
Gewicht		1.6 kg
Schlauch		8 mm
Abmaße axbxc		260x328 mm
Luftverbrauch		90 l/min
Luftverbrauch		110 l/min
Lufteinlass		1/4" IG

## Kontinuierlich Kartusche &amp; loses Fett



- Mit kälteisoliertem Handgriff
- Für Kartuschen 215 x 50 mm oder loses Fett (max. 400 ml)
- So lang der Betätigungsknopf gedrückt wird pumpt die Fettpresse
- Mit einem starren und einem flexiblen Schlauch

# 13| Zubehör

## Magnetschalen

Magnetschalen sind ideale Aufbewahrungsmöglichkeit für Kleinteile z.B. Schrauben, Muttern usw. In allen Lagen einsetzbar. Auch bei Über-Kopf-Montage. Alle Magnetteller sind aus Edelstahl, Magnete mit Gummiüberzug zur Vermeidung von Kratzern.

### Rund



**Modell** Artikelnr.  
**MAGT1** 8951011488

Tellerabmaße	ø 150 mm
Magnetdurchmesser	63 mm
Gewicht	0,3 kg

### Kurz, rechteckig



**Modell** Artikelnr.  
**MAGT2** 8951011489

Tellerabmaße	240 x 140 mm
Magnetdurchmesser	2 x 83 mm
Gewicht	0,67 kg

### Groß, quadratisch



**Modell** Artikelnr.  
**MAGT3** 8951011490

Tellerabmaße	360 x 160 mm
Magnetdurchmesser	3 x 83 mm
Gewicht	0,99 kg

## Zuluft-Abluft-Schlauchsystem (DUS)



Die DUS Schläuche sind ein System bestehend aus einem Zuluftschlauch, für die Druckluft in die Maschine, und einem darüber liegenden Abluftschlauch, der die, aus der Maschine austretende, Abluft vom Körper wegleitet und so vor Kälte und auch Ölpartikeln in der Abluft schützt.

Schlauchsystem	Artikelnr.
DUS 20	8951011866
DUS 21	8951011867
DUS 23	8951011869
DUS 24	8951011870
DUS 25	8951011871
DUS 26	8951011872
DUS 28	8951011874
DUS 35	8955000015

Maschinen mit dem Zusatz "RE" in der Modellbezeichnung, haben bereits ein Schlauchsystem im Lieferumfang.

## Wartungseinheiten (5 micron)

Stabile Aluminium-Gehäuse mit Komposit-Behältern. Die neuen Rodcraft Wartungseinheiten sind das richtige Produkt um die Lebensdauer ihrer Werkzeuge zu verlängern. Der 5 Micron Filter garantiert eine Staub- und wasserfrei Luft zum Schutz Ihrer Geräte. Der Semi-Automatische Wasserablass lässt sich einfach bedienen. Gut geschütztes und stabiles Manometer. Öler mit separatem Dosierventil.

Anschluss	1/4" BSP
Artikelnummer	8951000162
Gehäusematerial	Aluminium-Druckguss
Behältermaterial	Polykarbonat
Filter	5 micron
Max. Eingangsdruck	15 bar
Max. Luftdurchlass	2.080 L/min
Filterbehältervolumen	105 ml
Ölbehältervolumen	125 ml
Wasserablass	Halbautomatisch
Gewicht	2 kg



Anschluss	1/2"
Artikelnummer	8951000164
Gehäusematerial	Aluminium-Druckguss
Behältermaterial	Polykarbonat
Filter	5 micron
Max. Eingangsdruck	15 bar
Max. Luftdurchlass	2.080 L/min
Filterbehältervolumen	105 ml
Ölbehältervolumen	125 ml
Wasserablass	Halbautomatisch
Gewicht	2 kg

- 01
- 02
- 03
- 04
- 05
- 06
- 07
- 08
- 09
- 10
- 11
- 12
- 13
- 14
- 15
- 16
- 17
- 18
- 19
- 20

# Saubere Luft, volle Leistung



**FRL**

## Schlauchaufroller

**SAR21  
SAR31**  
Schlauchinnendurchm.  
8 mm

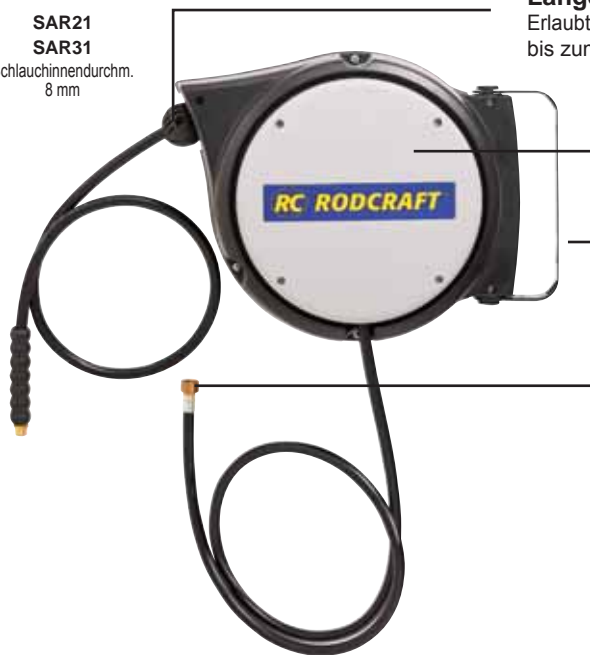

### Längeneinstellung

Erlaubt das Einstellen der Schlauchlänge bis zum Einzug

### Ratschen-Arretierung

Ermöglicht das Blockieren des Schlauchs ca. alle 50 cm und das einfache Rückführen in die Trommel

### Schwenkbare Wandhalterung

Für das einfache Händlich, lässt sich die Schlauchtrommel an der Wandhalterung 180° schwenken

### Allseitig beweglicher Luftanschluss

Zum Anschluss an das Druckluftnetz



**SAR22  
SAR32**  
Schlauchinnendurchm.  
10 mm



Modell	SAR21 (BSP)
Artikelnummer	8951000148
Schlauchinnendurchm.	8 mm (5/16")
Gehäusematerial	Komposit-Kunststoff
Gehäusetyp	geschlossen
Luftanschluss	1/4" BSP
Schlauchlänge	10 m

Modell	SAR31 (BSP)
Artikelnummer	89510000150
Schlauchinnendurchm.	8 mm (5/16")
Gehäusematerial	Aluminium
Gehäusetyp	geschlossen
Luftanschluss	1/4" BSP
Schlauchlänge	10 m

Modell	SAR22 (BSP)
Artikelnummer	8951000149
Schlauchinnendurchm.	10 mm (3/8")
Gehäusematerial	Komposit-Kunststoff
Gehäusetyp	geschlossen
Luftanschluss	3/8" BSP
Schlauchlänge	16 m

Modell	SAR32 (BSP)
Artikelnummer	8951000151
Schlauchinnendurchm.	10 mm (3/8")
Gehäusematerial	Aluminium
Gehäusetyp	geschlossen
Luftanschluss	3/8" BSP
Schlauchlänge	16 m

## Leistungsregler<sup>12</sup>



Modell	<b>AR1</b>	Art.Nr. 8951011858
Eingang	1/4" IG	
Ausgang	1/4" AG	

## Drehgelenk<sup>1</sup>



Modell	<b>DG1</b>	Art.Nr. 8951011859
Eingang	1/4" IG	
Ausgang	1/4" AG	

## Geräteöler<sup>1</sup>



Modell	<b>G1K</b>	Art.Nr. 8951011851
Eingang	1/4" IG	Volumen = 4 ml
Ausgang	1/4" AG	

Modell	<b>G1G<sup>3</sup></b>	Art.Nr. 8951011852
Eingang	1/4" IG	Volumen = 28 ml
Ausgang	1/4" AG	

Modell	<b>G2<sup>3</sup></b>	Art.Nr. 8951011853
Eingang	3/8" IG	Volumen = 28 ml
Ausgang	3/8" IG	

Modell	<b>G3<sup>3</sup></b>	Art.Nr. 8951011854
Eingang	1/2" AG	Volumen = 28 ml
Ausgang	1/2" AG	

Modell	<b>G1M</b>	Art.Nr. 8951011856
Eingang	1/4" IG	Volumen = 12 ml
Ausgang	1/4" AG	

## Gerätefilter<sup>1</sup>



Modell	<b>F1G</b>	Art.Nr. 8951011855
Eingang	1/4" IG	
Ausgang	1/4" AG	

<sup>1</sup> Für Anschluß am Lufteingang

<sup>2</sup> reduziert Kraft und Drehzahl

<sup>3</sup> einstellbar

01

02

03

04

05

06

07

08

09

10

11

12

13

14

15

16

17

18

19

20

### Schmieröle für Druckluftwerkzeuge



Luft-Öl, 0,6 Liter  
Art.Nr. 8951000290

Schlagwerköl, 0,6 Liter  
Art.Nr. 8951000331

### Fettpresse gefüllt



Model **RC8150F** Art.Nr. 8951012205  
Fettpresse, gefüllt  
Abmaße 168x34mm

### Schmierfett-Kartuschen



Model **RC8150** Part# 8951012204  
Fettpresse, inkl. 2 Kartuschen  
Abmaße 168x34mm

### Nachfüllkartuschen



Model **RC8150K** Art.Nr. 8951012206  
5 Kartuschen gefüllt  
für Modell 8150F

### PE Druckluftschläuche



Artikelnr.	8951011831	8951011833	8951011835
Arbeitslänge	5 m	8 m	10 m
Material	Polyethylen PE		
Durchmesser	8x10mm (innen x außen)		
Anschlüsse	Euro-Kupplung / Nippel		
Max. Betriebsdruck	15 bar		

### PUR Druckluftschläuche



Artikelnr.	8951011842	8951011843	8951011844
Arbeitslänge	4 m	6 m	8 m
Material	Polyurethane PUR		
Durchmesser	8x12mm (innen x außen)		
Anschlüsse	Euro-Kupplung / Nippel		

### PUR Druckluftschläuche

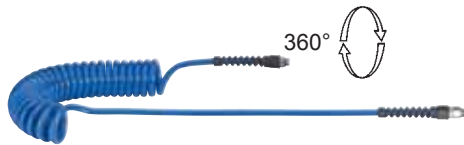

Artikelnr.	8951011845	8951011847
Arbeitslänge	6 m	4 m
Material	Polyurethan PUR	
Durchmesser	6,5 x 10 mm	8 x 12 mm
Anschlüsse	1/4" AG	3/8" AG

Artikelnr.	8951011846	8951011848
Arbeitslänge	6 m	8 m
Material	Polyurethan PUR	
Durchmesser	8 x 10 mm	8 x 12 mm
Anschlüsse	3/8" AG	3/8" AG

### PVC 50 m Rollenware



Artikelnr.	8951011836	8951011837
Arbeitslänge	50 m	
Material	Polyvinylchlorid PVC	
Durchmesser	9 x 15 mm	13 x 21 mm
Anschlüsse	./.	
Max. Druck	12 bar	



## Federzüge & Schlauchfederzüge

- Seil aus Edelstahl
- Optimale Hubbegrenzung (Einzug) / Greifposition der Last durch verstellbare Klammer
- Seilführungen aus Material mit geringem Reibwiderstand
- Modulare Federkonstruktion ermöglicht schnellen, leichten Austausch
- Aluminium-Gussgehäuse (geschlossene zweiteilige Konstruktion (siehe A))
- Hebekraft einstellbar (Federspannung) für minimale Zugkraft (Ergreifen) im "Schwebezustand"
- Mit zusätzlicher Sicherheitsaufhängung

### Info:

- A Aluminium-Gussgehäuse (geschlossene zweiteilige Konstruktion) Kugelgelagerte, drehbare obere Aufhängung mit Sicherheitshaken  
 Seiltrommel kugelgelagert und mit konischem Seilauflöcher für gleichmäßige Zugkraft "Schwebeeffekt" über ganzen Hub nach Ergreifen der Last
- B Sicherheitseinrichtung gegen Fallen der Last bei Federbruch (über 3 kg minimaler Belastung)
- C Permanent sichtbare Seilführung für Sicherheitsüberprüfung zu jeder Zeit, Haken der oberen Aufhängung kann ausgerichtet werden  
 Blockiereinrichtung für Positionierung der Last in beliebigen Höhen ("STOPP" bei den mit "o" markierten Modellen siehe Tabelle)



## Federzug

Modell	Art.Nr.:	Bereich kg	Hub mm	Info
9311	8951011260	0,4-1,0	1600	
9312	8951011261	1,0-2,0	1600	
9313	8951011262	2,0-3,0	1600	
9320	8951011263	1,0-2,5	2000	B
9321	8951011264	2,0-4,0	2000	B
9322	8951011265	4,0-6,0	2000	B
9323	8951011266	6,0-8,0	2000	B
9336	8951011267	2,0-4,0	2500	B
9337	8951011268	4,0-6,0	2500	B
9338	8951011269	6,0-8,0	2500	B
9339	8951011270	8,0-10,0	2500	B
9340	8951011271	10,0-14,0	2500	B



## Federzug

Modell	Art.Nr.:	Bereich kg	Hub mm	Info
9354	8951011276	4,0-7,0	2000	A,B
9355	8951011277	7,0-10	2000	A,B
9356	8951011278	10-14	2000	A,B
9357	8951011279	14-18	2000	A,B
9358	8951011280	18-22	2000	A,B
9364	8951011285	25-30	2000	A,B
9366	8951011287	35-45	2000	A,B
9367	8951011288	45-55	2000	A,B
9369	8951011290	65-75	2000	A,B



## Federzug mit Blockier Vorrichtung

Modell	Art.Nr.:	Bereich kg	Hub mm	Info
9346	8951011272	2,0-4,0	2500	B,C
9347	8951011273	4,0-6,0	2500	B,C
9348	8951011274	6,0-8,0	2500	B,C
9349	8951011275	8,0-10	2500	B,C



## Schlauchfederzug

Modell	Art.Nr.:	Bereich kg	Hub mm	Info
9200	8951011256	0,7-0,8	1350	1/4"
9201	8951011257	0,75-1,5	1350	1/4"
9202	8951011258	1,2-2,5	1350	1/4"



Schläuche aus Polyurethan (Anstelle des Seils) / 8 bar max. Arbeitsdruck / Schlauchdurchmesser außen 7,8 mm

01

02

03

04

05

06

07

08

09

10

11

12

13

14

15

16

17

18

19

20



Sicherheitsserie 7.2 mm (Euro-Profil)

Patentierter Komposit Sicherheitskupplungen  
(EURONORM und ISO Sicherheitsstandard)

- Robuste Konstruktion mit geringem Gewicht
- Sicherheits-System (2 Bewegungen mit Entlüftung)
- Sehr hohe Durchflußrate (bei 6,3 bar und 7,2 mm Durchmesser bereits ca. 1700 l/min)
- Neue Technologie: höchste Dichtigkeit, geringe Verbindungskräfte und verringerte Gefahr des Zerkratzens von Lackoberflächen durch Kunststoffelemente Industrie-Dichtsystem mit Nitril O-Ringen
- Exzellente Materialqualität: stoßfest, resistent gegen Abrieb und quetschsicher
- 10 mal höhere Standzeit als bei Standardkupplungen
- Gewindeverbindungen aus galvanisiertem Stahl, Außengewinde, fertig mit Teflon beschichtet
- Stecknippel aus Stahl mit Korrosionsschutz, Außengewinde, fertig mit Teflon beschichtet
- Mehrere Nippel-Kupplungsprofile erhältlich EURO/DIN 7.2 mm - 7.4 mm, ISO 6150 B, MIL 409 C (6 mm) und 8 mm Großformat
- Mit Rückschlagventil

Kupplung mit Gewinde



Modell	Maß	Art.Nr.:
SK703	1/2" AG	8951011742
SK704	1/4" IG	8951011743
SK705	3/8" IG	8951011744
SK706	1/2" IG	8951011745

AG = Außengewinde  
IG = Innengewinde

Verteiler mit Kupplungen



Modell	Maß	Art.Nr.:
SK760	1/4" IG	8951011762
SK761	3/8" IG	8951011763
SK762	1/2" IG	8951011764

Kupplung für Schläuche



Modell	Maß	Art.Nr.:
SK707	ø 6 - 7 mm	8951011746
SK708	ø 8 mm	8951011747
SK709	ø 9 - 10 mm	8951011748
SK713	ø 13 mm	8951011750

Stecknippel mit Gewinde

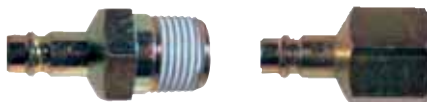

Modell	Maß	Art.Nr.:
SK728	1/4" AG	8951011756
SK729	3/8" AG	8951011757
SK730	1/2" AG	8951011758
SK731	1/4" IG	8951011759
SK732	3/8" IG	8951011760
SK734	1/2" IG	8951011761

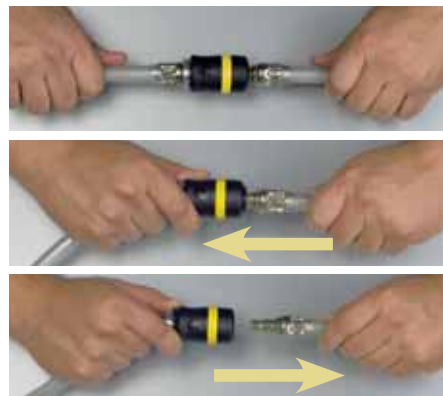

Sicherheits-System

**Erste Stufe:**  
Ventil stoppt Luftstrom, Ablassen des Druckes aus dem Leitungsteil des Nippels d.h. keine Gefahr von herausschießenden Schlauchenden (ziehen)

**Zweite Stufe:**  
Vollständige Trennung der drucklosen Verbindung Kupplung-Nippel (drücken) d.h. ohne Gefahr

Nippel für Schläuche



Modell	ø Schlauch innen	Art.Nr.:
SK716	ø 6 - 7 mm	8951011751
SK718	ø 8 mm	8951011752
SK719	ø 9 mm	8951011753
SK720	ø 10 mm	8951011754

Messing Klauenkupplungen  
Für sehr große Durchflussraten (nur mit davorgeschaltetem Absperrhahn benutzen, da ohne Rückschlagventil). Typisch für Anschluß an Baustellenkompressoren

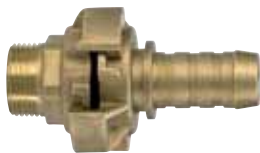

### Kupplungen mit Gewinde

Modell	Maß	Art.Nr.:
KKG1/2	1/2" AG	8951011816
KKG3/4	3/4" AG	8951011817



### Messingserie 7,2 mm

Messing Standard Kupplungen 7,2 mm  
Massive Ausführung mit hoher Durchflußrate für tägliche Anwendungen. Mit Rückschlagventil  
Alle angegebenen Artikelnummern haben die Gewindeart BSP (GAS)

### Kupplung mit Gewinde



Maß	Art.Nr.:
BSP 1/4" AG	8951011784
BSP 3/8" AG	8951011785
BSP 1/2" AG	8951011786
BSP 1/4" IG	8951011787
BSP 3/8" IG	8951011788
BSP 1/2" IG	8951011789

### Kupplung für Schläuche



Maß	Art.Nr.:
ø 6 - 7 mm	8951011790
ø 9 - 10 mm	8951011791
ø 13 mm	8951011792

### Verteiler mit Kupplung



Maß	Art.Nr.:
3/8" IG 2-Weg	8951011819
3/8" IG 3-Weg	8951011820

### Nippel für Schläuche



ø Schlauch innen	Art.Nr.:
ø 6 - 7 mm	8951011795
ø 9 mm	8951011796
ø 13 mm	8951011797

AG = Außengewinde  
IG = Innengewinde

### Stecknippel mit Gewinde



Maß	Art.Nr.:
BSP 1/4" AG (Stahl)	8951011808
BSP 1/4" AG	8951011809
BSP 3/8" AG	8951011810
BSP 1/2" AG	8951011811
BSP 1/4" IG	8951011812
BSP 3/8" IG	8951011813
BSP 1/2" IG	8951011814

### Schlauchtüllen



Maß	ø Schlauch innen	Art.Nr.:
BSP 1/4" AG	6 mm	8951011801
BSP 1/4" AG	9 mm	8951011802
BSP 3/8" AG	9 mm	8951011803
BSP 3/8" AG	13 mm	8951011804
BSP 1/2" AG	13 mm	8951011805
BSP 1/2" AG	9 mm	8951011806

### Gewindenippel / Reduzierung



Maß 1	Maß 2	Art.Nr.:
1/4" AG	1/4" AG	8951011822
3/8" AG	1/4" AG	8951011824
3/8" AG	3/8" AG	8951011821
1/2" AG	3/8" AG	8951011825
1/2" AG	1/2" AG	8951011827
3/8" AG	1/4" IG	8951011823
1/2" AG	3/8" IG	8951011828
1/2" AG	1/4" IG	8951011839

### Schlauchverbinder



Maß	ø Schlauch innen	Art.Nr.:
ø 6 mm	6 mm	8951011798
ø 9 mm	9 mm	8951011799
ø 13 mm	13 mm	8951011800

01

02

03

04

05

06

07

08

09

10

11

12

13

14

15

16

17

18

19

20



RH215

## 14| Wagenheber

- | Hydraulische Aluminium Wagenheber für PKW
- | Kompaktheber
- | Hydraulische Wagenheber
- | Hydraulische Wagenheber für Nutzfahrzeuge
- | Ballon-Wagenheber
- | Luft-hydraulische Heber für LKW & Nutzfahrzeuge
- | Unterstellwagenheber
- | Unterstellböcke
- | Zubehör

01

02

03

04

05

06

07

08

09

10

11

12

13

**14**

15

16

17

18

19

20

# HYDRAULISCHE WAGENHEBER

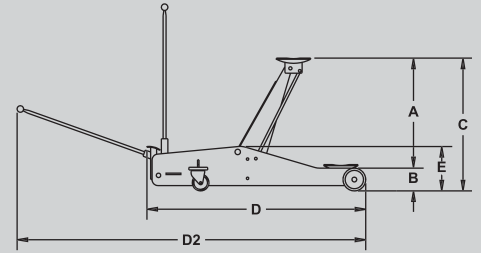

**Modell** Artikelnr.  
**RH135** 8951082025

**Modell** Artikelnr.  
**RH201** 8951000003



**Modell** Artikelnr.  
**RH290** 8951082031

Modell	RH135
Tragkraft	1.3 t
Gewicht	10.5 kg
Abmessungen:	
A	295 mm
B	80 mm
C	375 mm
D	505 mm
D <sup>2</sup>	1440 mm
E	130 mm
F	235 mm
G	235 mm

**Hub:** 80-375 mm



- Sehr leichter hydraulischer Aluminium-Heber
- Ideal für Pannendienst, Rally-Support
- Zerlegbare, zweiteilige Pumpstange
- Leicht zu transportieren durch Tragegriff
- Schneller Hub mit 11 Pumpvorgängen ganz oben – ohne Last!
- Hubteller mit Gummieinlage
- Pumpstange mit weichem Schutzüberzug

Modell	RH201
Tragkraft	2 t
Gewicht	20.5 kg
Abmessungen:	
A	375 mm
B	85 mm
C	460 mm
D	695 mm
D <sup>2</sup>	1820 mm
E	155 mm
F	285 mm
G	320 mm

**Hub:** 85-460 mm



- Sehr leichter hydraulischer Aluminium-Heber
- Ideal für Pannendienst, Rally-Support
- Zerlegbare, zweiteilige Pumpstange
- Leicht zu transportieren durch drei Tragegriffe
- Schneller Hub mit Doppelpumpe
- Hubteller mit Gummieinlage
- Pumpstange mit weichem Schutzüberzug

Modell	RH290
Tragkraft	3 t
Gewicht	41.5 kg
Abmessungen:	
A	365 mm
B	145 mm
C	490 mm
D	650 mm
D <sup>2</sup>	1650 mm
E	160 mm
F	275 mm
G	350 mm

**Hub:** 145-490 mm



- Kleiner & kompakter Wagenheber
- Zerlegbare Pumpstange für leichten Transport
- Mit Fußpedal zur Überbrückung des Leerhubs



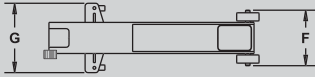

**Modell** Artikelnr.  
**RH151** 8951000051

Modell	RH151
Tragkraft	1.5 t
Gewicht	50.5 kg
Abmessungen:	
A	460 mm
B	80 mm
C	540 mm
D	920 mm
D <sup>2</sup>	2140 mm
E	153 mm
F	282 mm
G	382 mm

**Hub:**  
80-540 mm

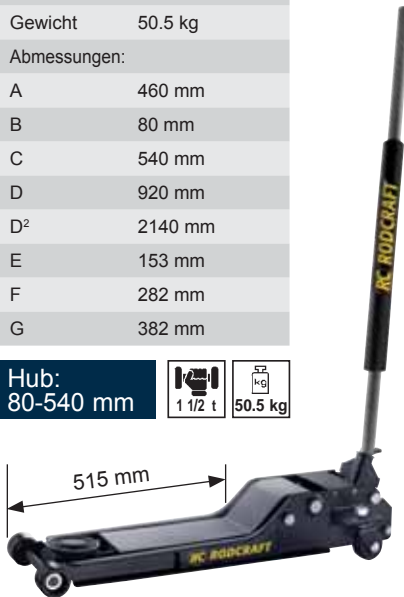
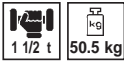

- Hydraulischer Wagenheber mit stabiler Stahlkonstruktion
- Präzises Handablaßventil
- Ausgerüstet mit leisen, öl- und säureresistenten Kunststoffrädern
- Fußpedal für die Überbrückung des Leerhubs
- Pumpstange mit weichem Schutzüberzug
- Niedriger Heber mit besonders langer Unterfahrtiefe bis zu 515 mm bei einer Höhe von nur 80 mm
- Zerlegbare Pumpstange für leichten Transport
- Hubteller mit Gummieinlage
- Schneller Hub mit zwei Pumpkolben



**Modell** Artikelnr.  
**RH251** 8951082024

Modell	RH251
Tragkraft	2 t
Gewicht	58 kg
Abmessungen:	
A	665 mm
B	135 mm
C	800 mm
D	1340 mm
D <sup>2</sup>	2100 mm
E	190 mm
F	295 mm
G	430 mm

**Hub:**  
135-800 mm



- Hydraulischer Wagenheber mit stabiler Stahlkonstruktion
- Präzises Handablaßventil
- Leise, öl- und säureresistente Kunststoffrädern
- Langes Fußpedal für die Überbrückung des Leerhubs
- Hochheber bis 800 mm max.



**Modell** Artikelnr.  
**RH215** 8951082026

Modell	RH215
Tragkraft	2 t
Gewicht	39.4 kg
Abmessungen:	
A	430 mm
B	75 mm
C	505 mm
D	750 mm
D <sup>2</sup>	1960 mm
E	150 mm
F	270 mm
G	375 mm

**Hub:**  
75-505 mm



- Hydraulischer Wagenheber mit stabiler Stahlkonstruktion
- Präzises Handablaßventil
- Ausgerüstet mit leisen, öl- und säureresistenten Kunststoffrädern
- Fußpedal für die Überbrückung des Leerhubs
- Pumpstange mit weichem Schutzüberzug
- Niedriges Profil und große Endhöhe (75-505 mm)
- Schneller Hub mit zwei Pumpkolben
- Zerlegbare Pumpstange für leichten Transport
- Hubteller mit Gummieinlage



01

02

03

04

05

06

07

08

09

10

11

12

13

14

15

16

17

18

19

20



# HYDRAULISCHE WAGENHEBER

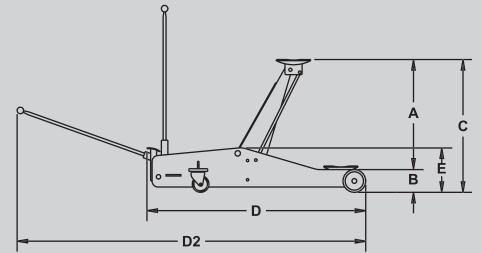

**Modell**    Artikelnr.  
**RH315**    8951000063

**Modell**    Artikelnr.  
**RH301**    8951082032

**Modell**    Artikelnr.  
**RH501**    8951082050

Modell	RH315
Tragkraft	3 t
Gewicht	45 kg
Abmessungen:	
A	455 mm
B	95 mm
C	550 mm
D	779 mm
D <sup>2</sup>	1979 mm
E	160 mm
F	160 mm
G	364 mm

**Hub:**  
95-550 mm

3 t 45 kg



Modell	RH301
Tragkraft	3 t
Gewicht	70 kg
Abmessungen:	
A	490 mm
B	115 mm
C	605 mm
D	1320 mm
D <sup>2</sup>	2440 mm
E	190 mm
F	245 mm
G	315 mm

**Hub:**  
115-605 mm

3 t 70 kg



Modell	RH501
Tragkraft	5 t
Gewicht	95 kg
Abmessungen:	
A	530 mm
B	150 mm
C	680 mm
D	1420 mm
D <sup>2</sup>	2560 mm
E	205 mm
F	290 mm
G	360 mm

**Hub:**  
150-680 mm

5 t 95 kg



- Hydraulischer Wagenheber mit stabiler Stahlkonstruktion
- Präzises Handablaßventil
- Leise, öl- und säureresistenten Kunststoffrädern
- Fußpedal für die Überbrückung des Leerhubs
- Pumpstange mit weichem Schutzüberzug
- Schneller Hub mit zwei Pumpkolben
- Mit zerlegbarer Pumpstange
- Auflageteller mit Gummieinlage



- Hydraulischer Wagenheber mit stabiler Stahlkonstruktion
- Präzises Handablaßventil
- Leise, öl- und säureresistente Kunststoffrädern
- Langes Fußpedal für die Überbrückung des Leerhubs

- Hydraulische Wagenheber für Nutzfahrzeuge
- Langes Fußpedal für die Überbrückung des Leerhubs
- Leicht positionierbar durch Fußplatte hinten (Drehen um die hinteren Räder)
- Pumpstange in 3 Stellungen arretierbar oben für Parken, unten für Positionieren auch tief unter einem niedrigen Fahrzeug und 45° für normale Benutzung
- Schmiernippel an allen wichtigen Gelenkstellen







**Modell**     **Artikelnr.**  
**RH310**     **8951082100**

Modell	RH310
Tragkraft	10 t
Gewicht	123 kg
Abmessungen:	
A	430 mm
B	175 mm
C	605 mm
D	1600 mm
D <sup>2</sup>	2550 mm
E	270 mm
F	380 mm
G	410 mm

**Hub:**  
**175-605 mm**



- Hydraulische Wagenheber für Nutzfahrzeuge
- Langes Fußpedal für die Überbrückung des Leerhubs
- Ausgestattet mit LCS Absenk-Regelung für langsames und vorsichtiges Ablassen, besonders bei schwerer Beladung
- Mit Totmannsteuerung (Auto-Stopp).

# Die Allrounder!

**Weicher Stoßschutz an der Pumpstange schützt die Karosserie**

**Überbrücken des Leerhubs, schnell und einfach per Fußpedal**

**Schmiernippel - leicht zu erreichen**

**Gummierter Trageteller für sicheren Halt und gegen Beschädigungen**

**Kunststoffräder sind leise und schonend zu Bodenfliesen**

**Geschweißter Stahlrahmen mit Schlittenfunktion, um unebene Bodenstellen, wie Toreinfahrten, besser zu überwinden**

## Gummiauflage C225

Gummiauflage

Ø 137 mm (C 225) für RH290 Artikelnr.: 8951011092

**RH215**  
**RH315**

- 01
- 02
- 03
- 04
- 05
- 06
- 07
- 08
- 09
- 10
- 11
- 12
- 13
- 14
- 15
- 16
- 17
- 18
- 19
- 20

# BALLON-WAGENHEBER

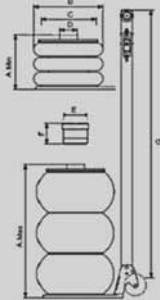

**Modell**    Artikelnr.  
**BC2-2S**    8951000177

**Modell**    Artikelnr.  
**BC2-2L**    8951000178



**Modell**    Artikelnr.  
**BC2-3L**    8951000179

Modell	BC2-2S
Tragkraft	2 t
Gewicht	15 kg
Abmessungen:	
A - A max	115 - 350 mm
B	265 mm
C	185 mm
D	82 mm
E	98 mm
F	80 mm
G	- mm

**Hub: 235 mm**

Modell	BC2-2L
Tragkraft	2 t
Gewicht	18 kg
Abmessungen:	
A - A max	115 - 350 mm
B	265 mm
C	185 mm
D	82 mm
E	98 mm
F	80 mm
G	1000 mm

**Hub: 235 mm**

Modell	BC2-3L
Tragkraft	2 t
Gewicht	19 kg
Abmessungen:	
A - A max	200 - 500 mm
B	250 mm
C	185 mm
D	82 mm
E	98 mm
F	60 mm
G	1000 mm

**Hub: 300 mm**



- Schnelles Heben von 115 - 430 mm
- Ausführung mit 2 Hubbällons
- Hoch resistente und stabile Ballons aus mehrlagigem Material
- Überlast-Sicherheitsventil
- Ergonomische Hebel zum Heben und Senken
- 115 mm Unterfahrhöhe
- Stabiler Aufsteckadapter mit 80 mm Höhe
- Kurzer Handhebel
- Ideal für Rahmenrichtbänke, Reifendienste, Karosseriewerkstätten und Achsvermessungen



- Schnelles Heben von 115 - 430 mm
- Ausführung mit 2 Hubbällons
- Hoch resistente und stabile Ballons aus mehrlagigem Material
- Überlast-Sicherheitsventil
- Ergonomische Hebel zum Heben und Senken
- 115 mm Unterfahrhöhe (ohne Adapter)
- Abstellen (Hebel nach oben)
- Verfahren (Hebel schräg nach hinten)
- Positionieren am Fahrzeug (Hebel nach unten)
- Ideal für Reifendienste, Karosseriewerkstätten und Lackierwerkstätten

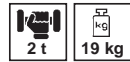

- Schnelles Heben von 200 - 560 mm
- Ausführung mit 3 Hubbällons
- Hoch resistente und stabile Ballons aus mehrlagigem Material
- Überlast-Sicherheitsventil
- Ergonomische Hebel zum Heben und Senken
- 200 mm Unterfahrhöhe (ohne Adapter)
- 60 mm Verlängerung enthalten



### Zubehör für BC2 serie

**Modell BC2-2S/2L**  
80 mm Verlängerung Artikelnr.: 8950312038

**Modell BC2-3L**  
60 mm Verlängerung Artikelnr.: 8950312081



# LUFT-HYDRAULISCHE WAGENHEBER FÜR NKW UND LKW

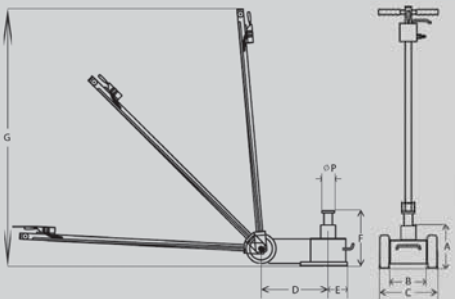

**Modell**      Artikelnr.  
**LHH22**      8951084201  
**LHH35**      8951084350

Modell	LHH22	LHH35
Tragkraft	20 t	32 t
Gewicht	49 kg	54.4 kg
Abmessungen:		
A	210 mm	255 mm
B	205 mm	250 mm
C	320 mm	330 mm
D	330 mm	510 mm
D+E	430 mm	610 mm
F	325 mm	368 mm
G	1200 mm	1200 mm
P	50 mm	50 mm

**Hub:**  
**LHH22: 210-435 mm**  
**LHH35: 255-488 mm**



- Kurz und kompakt, sehr leicht zu manövrieren
- Überlastkontrolle und Sicherheitsventil gegen unerwünschten Ablass
- Kolben wird von 4 Federn zurückgezogen
- Kolben enthält integrierte Gewindevorverlängerung
- Frontgriff für leichteres Tragen
- Inklusive Adapter: breiter Sattel mit Durchmesser 68 mm, Höhe 20 mm. Durchmesser 48 mm, Höhe 20/60/100 mm
- Der Luftversorgungsdruck muss 7 - 10 bar betragen
- Luftverbrauch 300 l / min.
- Entspricht EN 292

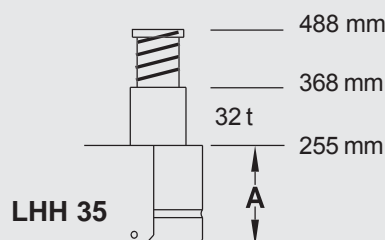
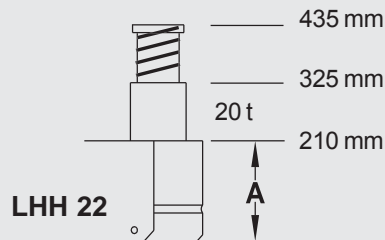

01  
02  
03  
04  
05  
06  
07  
08  
09  
10  
11  
12  
13  
14  
15  
16  
17  
18  
19  
20

# LUFT-HYDRAULISCHE WAGENHEBER

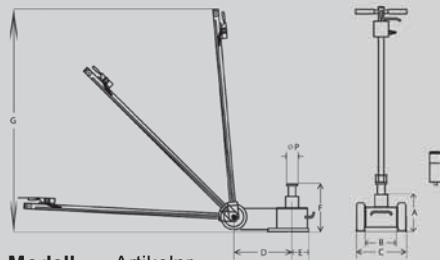

**Modell**    Artikelnr.  
**ATJ30-2**    8951000269

**Modell**    Artikelnr.  
**ATJ50-3**    8951000270

**Modell**    Artikelnr.  
**ATJ80-2**    8951000272

Modell	ATJ30-2
Tragkraft	30 / 15 t
Max. Höhe mit Verlängerung	409 mm
Gewicht	38 kg
A	150 mm
B	164 mm
C	260 mm
D	240 mm
E	86 mm
D+E	326 mm
F	223/289 mm
G	1365 mm
P	71 mm

Modell	ATJ50-3
Tragkraft	50/25/15 t
Max. Höhe mit Verlängerung	472 mm
Gewicht	73 kg
A	160 mm
B	200 mm
C	282 mm
D	470 mm
E	85 mm
D+E	555 mm
F	222/283/352 mm
G	1430 mm
P	71 mm

Modell	ATJ80-2
Tragkraft	80/50 t
Max. Höhe mit Verlängerung	563 mm
Gewicht	106 kg
A	230 mm
B	254 mm
C	340 mm
D	415 mm
E	105 mm
D+E	520 mm
F	341/443 mm
G	1610 mm
P	82 mm

**Tragkraft 30 T**



**Tragkraft 5**



**Tragkraft**

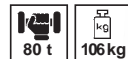

- Maximale Höhe 409 mm
- Luftbetriebener Heber
- Inkl. 2 Verlängerungen - für sicheren Transport an der Lenkstange untergebracht
- Anti-Staub-Dichtungen
- Ideal für einfaches Heben von Niederflurbussen und -Lkw
- Handliche Bedienung per Joystick
- Tragegriff am Zylinder
- 1,3 m lange Lenkstange ermöglicht gute Bedienung des Joysticks, wenn unter dem Fahrzeug positioniert
- Lenkstange in 3 Positionen arretierbar: 45°, 90° & 180°
- Große Gummireifen

- Maximale Höhe 472 mm
- Luftbetriebener Heber
- Inkl. 2 Verlängerungen - für sicheren Transport an der Lenkstange untergebracht
- Anti-Staub-Dichtungen
- Ideal für einfaches Heben von Niederflurbussen und -Lkw
- Handliche Bedienung per Joystick
- Tragegriff am Zylinder
- 1,3 m lange Lenkstange ermöglicht gute Bedienung des Joysticks, wenn unter dem Fahrzeug positioniert
- Lenkstange in 3 Positionen arretierbar: 45°, 90° & 180°
- Große Gummireifen

- Maximale Höhe 563 mm
- Luftbetriebener Heber
- Inkl. 2 Verlängerungen - für sicheren Transport an der Lenkstange untergebracht
- Anti-Staub-Dichtungen
- Ideal für einfaches Heben von Niederflurbussen und -Lkw
- Handliche Bedienung per Joystick
- Tragegriff am Zylinder
- 1,6 m lange Lenkstange ermöglicht gute Bedienung des Joysticks, wenn unter dem Fahrzeug positioniert
- Lenkstange in 3 Positionen arretierbar: 45°, 90° & 180°
- Große Gummireifen

## MAX. HÖHE 409 MM

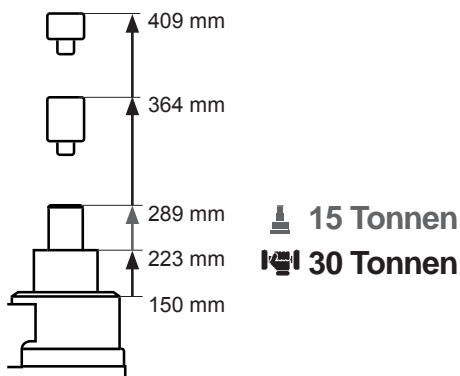

## MAX. HÖHE 472 MM

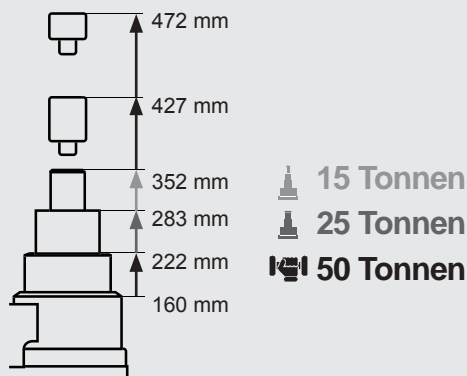

## MAX. HÖHE 563 MM

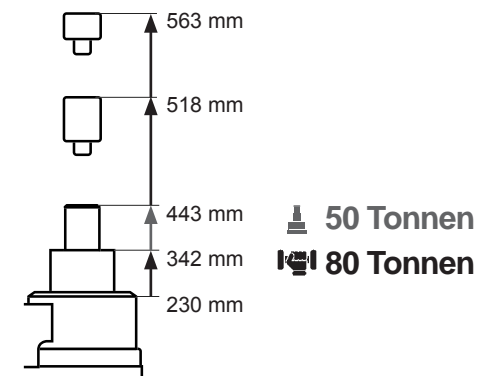

# Lufthydraulische Wagenheber 30 t, 50 t und 80 t Tragkraft



**Einfache Handhabung:**  
- Bedienung per Joystick  
- Drehbarer Lufteingang

**Leichter Transport:**  
Tragegriff am Zylinder und große Reifen

**Schnelles Heben:**  
Pneumatische Hochdruckpumpe

**Hohe Stabilität:**  
Große Bodenplatte

**Solider Rahmen:**  
Großes Metallgehäuse schützt innenliegende Technik vor Stößen



**Leichtes Manövrieren:**  
- Langer Hebelarm, mit Kontrolleinheit am Griffende, erlaubt ein tiefes Positionieren unter dem Fahrzeug  
- Hebelarm in 3 Positionen arretierbar: 45°, 90° und 180°  
- Große und weiche Gummiräder



**ATJ30-2  
ATJ50-3  
ATJ80-2**

01

02

03

04

05

06

07

08

09

10

11

12

13

14

15

16

17

18

19

20

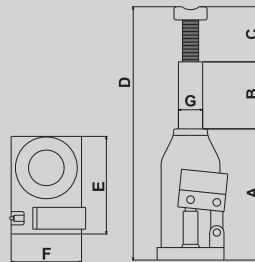

# Unterstellheber

## 2t bis 50t Tragkraft

geprüft nach DIN 76024

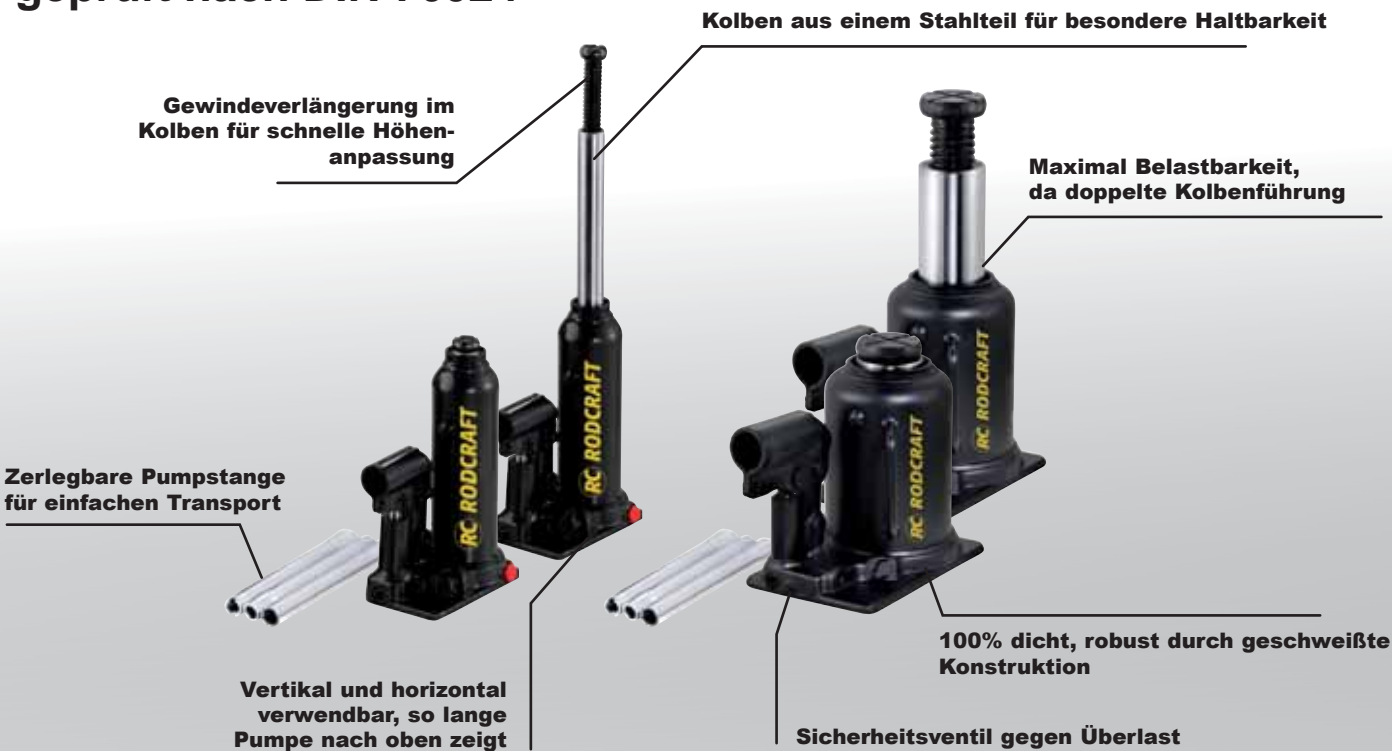

- Hydraulisches System mit Handpumpe kraftvoll, robust, sauber
- Maximale Belastbarkeit und Haltbarkeit, da doppelte Kolbenführung
- 100%-ig dicht, robust und leicht demontierbar, durch geschweißte Konstruktion
- Hohe Standfestigkeit und Stabilität, durch große Basisplatte

- Vertikal und auch horizontal verwendbar, solange Pumpe nach oben zeigt!
- Leicht in der Höhe anpaßbar, durch Gewindeverlängerung im Kolben
- Sicherheitsventil gegen Überlast
- Kolben aus einem Stahlteil für besondere Haltbarkeit
- Praktisch zu verstauen, durch die teilbare Pumpstange.

Modell	MGN2	MGN3	MGN5	MGN8	MGN12	MGN12F	MGN12L	MGN20	MGN20F	MGN30	MGN50L
Artikelnr:	8951000009	8951000010	8951000011	8951000012	8951000013	8951000127	8951000128	8951000014	8951000129	8951000015	8951000130
Tragkraft	2 t	3 t	5 t	8 t	12 t	12 t	12 t	20 t	20 t	30 t	50 t
Gewicht	2.4 kg	2.9 kg	3.8 kg	5.8 kg	6.7 kg	9.5 kg	5.9 kg	9.1 kg	13 kg	18.3 kg	35.3
Abmessungen:											
A (min.)	178 mm	190 mm	198 mm	200 mm	176 mm	238 mm	155 mm	182 mm	275 mm	280 mm	300 mm
A+B (max.)	305 mm	325 mm	340 mm	320 mm	275 mm	390 mm	225 mm	280 mm	445 mm	455 mm	480 mm
C (+Gewinde)	52 mm	62 mm	70 mm	72 mm	76 mm	90 mm	45 mm	40 mm	70 mm	-	-
D	347 mm	366 mm	390 mm	394 mm	347 mm	478 mm	270 mm	308 mm	514 mm	445 mm	482 mm
E	120 mm	125 mm	140 mm	160 mm	175 mm	195 mm	140 mm	195 mm	205 mm	200 mm	220 mm
F	80 mm	85 mm	90 mm	100 mm	120 mm	145 mm	105 mm	145 mm	140 mm	150 mm	175 mm
G	20 mm	23 mm	29 mm	35 mm	43 mm	43 mm	43 mm	53 mm	53 mm	62 mm	65 mm



**Modell** Artikelnr.  
**MGN12F** 8951000127  
**MGN12L** 8951000128

**Modell** Artikelnr.  
**MGN20F** 8951000129

**Modell** Artikelnr.  
**MGN50L** 8951000130

Modell	MGN12F	MGN12L
Kapazität	12 t	12 t
Gewicht	9.5 kg	5.9 kg
Maße:		
A (min.)	238 mm	155 mm
A+B (max.)	390 mm	225 mm
C (Verlängerung)	90 mm	45 mm
D	478 mm	270 mm
E	195 mm	140 mm
F	145 mm	105 mm
G	43 mm	43 mm

Höhe 480 mm & 270 mm



Modell	MGN20F
Kapazität	20 t
Gewicht	13 kg
Maße:	
A (min.)	275 mm
A+B (max.)	445 mm
C (Verlängerung)	70 mm
D	514 mm
E	205 mm
F	140 mm
G	53 mm

Höhe 515 mm



Modell	MGN50L
Kapazität	50 t
Gewicht	35.3 kg
Maße:	
A (min.)	300 mm
A+B (max.)	480 mm
D	482 mm
E	220 mm
F	175 mm
G	65 mm

Höhe 480 mm

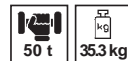

**Modell MGN12F**

- Mit Schnellhubpumpe
- 50% schnelleres heben (ohne Last) als die Standardmodelle

**Modell MGN12L**

- Extra flache Ausführung
- Mit seitlicher Pumpe
- Ideal geeignet für Ausrichtungsarbeiten und überall dort wo verängte Platzverhältnisse herrsche



12 t

- Mit Schnellhubpumpe
- 50% schnelleres heben (ohne Last) als das Standardmodelle



- Flache Ausführung mit einer Hubkraft von bis zu 50 Tonnen



- 01
- 02
- 03
- 04
- 05
- 06
- 07
- 08
- 09
- 10
- 11
- 12
- 13
- 14
- 15
- 16
- 17
- 18
- 19
- 20



# Unterstellböcke

## 1.5 t bis 16 t Tragkraft



- Geschweißte, robuste Stahlrohr-Konstruktion, verstrebt, leicht zu tragen
- Große Standfestigkeit, da jeder Fuß mit einer großen Standplatte ausgerüstet ist
- Solider Tragstempel aus Vollmaterial für Modelle mit Gewinde, ergonomisches Rohrmaterial für leichteres Tragen bei den anderen Böcken, mit großem Bolzen und inkl. Sicherheitsklammer und Kette am Bolzen
- USBN5 mit Gummiauflage für Niederflurbusse
- alle Modell TÜV & GS geprüft, bis auf Modell USB16H

Lieferung nur paarweise



Modell	USB1.5	USB1.5H	USB3	USB5	USBN5	USB8	USB8H	USB12G	USB12HG	USB16H
Artikelnr.	8951000096	8951000097	8951000098	8951000099	8951000100	8951000101	8951000102	8951000103	8951000104	8951000106
Tragkraft	1 1/2 tonne	1 1/2 tonne	3 t	5 t	5 t	8 t	8 t	12 t	12 t	16 t
Gewicht	2.2 kg	3.6 kg	3.8 kg	5 kg	4.3 kg	7.9 kg	11.4 kg	10.6 kg	14.4 kg	19.5 kg
min. Höhe	260 mm	430 mm	320 mm	370 mm	245 mm	385 mm	580 mm	345 mm	475 mm	430 mm
max. Höhe	405 mm	700 mm	530 mm	580 mm	350 mm	600 mm	950 mm	515 mm	730 mm	725 mm
Hub	145 mm	270 mm	210 mm	210 mm	105 mm	215 mm	370 mm	170 mm	255 mm	295 mm
Verstellungen	5 Stufen	5 Stufen	5 Stufen	5 Stufen	Direkt	5 Stufen	6 Stufen	Direkt	Direkt	5 Stufen

# Unterstellböcke 3 t bis 6 t Tragkraft



Tragestempel aus duktilem Gusseisen (biegeweich & flexibel)

Endabsicherung per Sicherungsstift & Kette

Selbstschließender, kunststoffummantelter Handgriff zum Arretieren & Lösen

Geschweißter robuster Stahlrahmen

4 Säulen mit Auflagefüßen für mehr Standfestigkeit

- hochstabiler Tragestempel mit Zahnung aus duktilem Gusseisen (biegeweich, flexibel), nicht zu vergleichen mit Grauguss
- Zahnstangenhöhenverstellung (einfache Einhand-Höhenverstellung)
- Handgriff zum Arretieren und Lösen
- Höhenarretierung mit selbstschließendem Handgriff
- Sicherungsstift mit Kette zur Endabsicherung
- 4 Säulen mit großen Auflagefüßen für mehr Standfestigkeit
- geschweißter robuster Stahlrahmen

Lieferung nur paarweise

Modell	UBZ-2	UBZ-3	UBZ-6
Artikelnr.	8951000027	8951000028	8951000029
Tragkraft	2 t	3 t	6 t
Gewicht	2.5 kg	3 kg	5 kg
min. Höhe	280 mm	300 mm	400 mm
max. Höhe	425 mm	455 mm	620 mm
Hub	145 mm	155 mm	220 mm
Verstellungen	10 Stufen	11 Stufen	12 Stufen



- 01
- 02
- 03
- 04
- 05
- 06
- 07
- 08
- 09
- 10
- 11
- 12
- 13
- 14
- 15
- 16
- 17
- 18
- 19
- 20



WK102K

## 15| Motor

- | Werkstattkräne
- | Montage Böcke
- | Motor-/Getriebe-Montagehilfe

01

02

03

04

05

06

07

08

09

10

11

12

13

14

**15**

16

17

18

19

20

# KLAPPBARE WERKSTATTKRÄNE

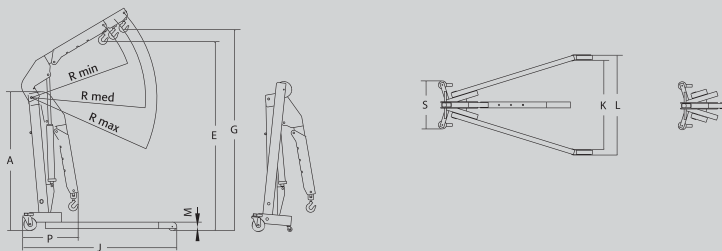

**Modell**    ArtikelNr.  
**WK102K**    8951080101

**Modell**    ArtikelNr.  
**WK1000**    8951000166

Modell	WK102K
Tragkraft P1	1000 kg
Tragkraft P2	750 kg
Tragkraft P3	500 kg
Tragkraft P4	250 kg
Gewicht	77.5 kg
A	1560 mm
E	1920 mm
G	2120 mm
J	1480 mm
K	825 mm
L	935 mm
M	160 mm
P	430 mm
S	440 mm
R min.	960 mm
R med.	1060 mm
R max.	1160 / 1230 mm

**Klappbar**

Modell	WK1000
Tragkraft P1	1000 kg
Tragkraft P2	750 kg
Tragkraft P3	500 kg
Tragkraft P4	NA
Gewicht	98.5 kg
A	1560 mm
E	2120 mm
G	2240 mm
J	1525 mm
K	780 mm
L	981 mm
M	90 mm
P	480 mm
S	460 mm
R min.	1100 mm
R med.	1225 mm
R max.	1350 mm

**Stark und einfach zu bedienen**

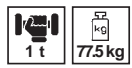

- Zusätzliche kleine Räder zum einfachen Bewegen des Kranes, auch wenn zusammengeklappt
- Mit öl- und säurebeständigen Rädern, schwenkbare Hinterräder, die Vorderräder sind fixiert
- Der Hebearm kann in 4 Positionen verlängert werden

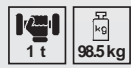

- Handpumpe mit Doppelkolben für kraftsparendes Pumpen.
- Die Pumpen arbeiten sowohl bei der Hub- als auch bei der Senkbewegung der Pumpenstange
- Die um 200° schwenkbare Handpumpe ermöglicht die Bedienung von der rechten oder linken Seite des Kranes
- Absenkventil mit Totmannsteuerung (schließt sofort beim Loslassen des Ventils)
- Extra flache Auslegearme mit nur 90 mm Höhe für besseres Unterfahren unter sehr flache Fahrzeuge und zur schnellen Palettenaufnahme
- Klappbare Auslegearme mit Sicherungsbolzen zum platzsparenden Verstauen
- Ein leichtes Manövrieren ist auch eingeklappt durch extra große Zusatzräder möglich
- Der groß dimensionierte Handgriff dient dem Verfahren des Kranes
- Die großen und drehbaren Nylonräder ermöglichen ein einfaches Manövrieren
- Auslegearm mit 3 Positionen zur flexiblen Anpassung (Lastabhängig)
- 360° drehbarer Kranhaken mit Sicherung

# Schnellhebender 1-t-Kran

**Großer Arbeitsbereich:  
von 0 bis 2240 mm**

**Doppelhubpumpe  
Drehbare Pumpstange**

**Füße mit niedrigem Profil:  
nur 90 mm**

**Einklappbare Füße mit  
zusätzlichem Rangierrad**



- 01
- 02
- 03
- 04
- 05
- 06
- 07
- 08
- 09
- 10
- 11
- 12
- 13
- 14
- 15
- 16
- 17
- 18
- 19
- 20

**WK1000**





GHN600



## 16| Getriebeheber

| Getriebeheber

01

02

03

04

05

06

07

08

09

10

11

12

13

14

15

**16**

17

18

19

20

# GETRIEBHEBER

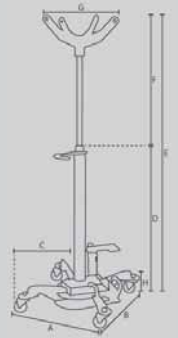

**Modell**    Artikelnr.  
**GHN300**    8951000131

Modell	GHN300
Tragkraft	300 kg
min. Höhe	1180 mm
max. Höhe	2010 mm
Gewicht	30.6 kg
A / B	560 / 590 mm
C	75 mm
D	1180 mm
E	2010 mm
F	830 mm
G	460 mm
H	20 mm
Öl Volumen	760 ml

**Tragkraft bis 300 kg**

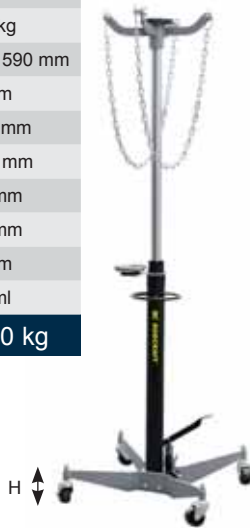

- Verchromter Zylinder im Ölbad
- Haltegriff um den Zylinder herum für leichtes verfahren
- Großes Fußpedal zum stufenlosen Lastanheben
- Absenken der Last mit gleichbleibende Geschwindigkeit (last unabhängig)
- Totmannsteuerung
- Bei umgekehrter Aufnahmeglocke ist die Aufnahme einer Altölsammelwanne möglich
- Inkl. 1,2 m langer Kette zur Lastfixierung
- Kolbendurchmesser an der Kronenaufnahme 30 mm
- Inkl. praktischer Magnetschale und Halterung zum Sammeln von Kleinteilen

**Modell**    Artikelnr.  
**GHN600**    8951000132

Modell	GHN600
Tragkraft	600 kg
min. Höhe	1180 mm
max. Höhe	2000 mm
Gewicht	38 kg
A / B	560 / 590 mm
C	75 mm
D	1180 mm
E	2000 mm
F	820 mm
G	460 mm
H	20 mm
Öl Volumen	910 ml

**Tragkraft bis 600 kg**



- Verchromter Zylinder im Ölbad
- Haltegriff um den Zylinder herum für leichtes verfahren
- Großes Fußpedal zum stufenlosen Lastanheben
- Absenken der Last mit gleichbleibende Geschwindigkeit (last unabhängig)
- Totmannsteuerung
- Bei umgekehrter Aufnahmeglocke ist die Aufnahme einer Altölsammelwanne möglich
- Inkl. 1,2 m langer Kette zur Lastfixierung
- Kolbendurchmesser an der Kronenaufnahme 30 mm
- Inkl. praktischer Magnetschale und Halterung zum Sammeln von Kleinteilen

**Modell**    Artikelnr.  
**GHN1000**    8951000133

Modell	GHN1000
Tragkraft	1000 kg
min. Höhe	1180 mm
max. Höhe	2010 mm
Gewicht	50 kg
A / B	560 / 590 mm
C	75 mm
D	1180 mm
E	2010 mm
F	830 mm
G	455.5 mm
H	20 mm
Öl Volumen	1320 ml

**Tragkraft bis 1000 kg**

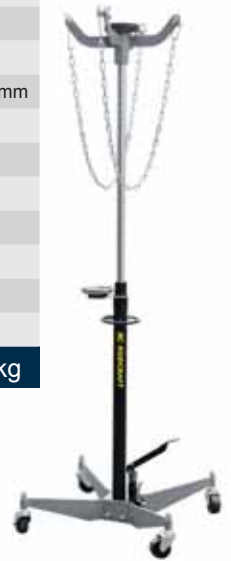

- Verchromter Zylinder im Ölbad
- Haltegriff um den Zylinder herum für leichtes verfahren
- Großes Fußpedal zum stufenlosen Lastanheben
- Absenken der Last mit gleichbleibende Geschwindigkeit (last unabhängig)
- Totmannsteuerung
- Bei umgekehrter Aufnahmeglocke ist die Aufnahme einer Altölsammelwanne möglich
- Inkl. 1,2 m langer Kette zur Lastfixierung
- Kolbendurchmesser an der Kronenaufnahme 42 mm
- Inkl. praktischer Magnetschale und Halterung zum Sammeln von Kleinteilen



# Getriebeheber 300 bis 1000kg Tragkraft

**Anti-Rost:**  
Verchromte Zylinder im Ölbad

**Zweckmässig & Umfangreich:**  
Auslieferung inkl. 2 Stück 1,2 m langen Ketten zum Fixieren der Last und einem Stützteller mit Gummiauflage. Dieser lässt sich auch bei umgedrehter Krone aufstecken um Lasten zu Stützen. Der praktische Magnetteller eignet sich ideal um Kleinteile (Schrauben etc.) zu sammeln.

**Horizontal rundum  
laufender Handgriff**

**Hohe Stabilität:**  
Breites und flaches Fahrgestell

**Freihändiges Bedienen:**  
Großes Fusspedal an der Pumpe, kleines eingeklapptes Pedal zum Senken.



**GHN300  
600-1000**

01  
02  
03  
04  
05  
06  
07  
08  
09  
10  
11  
12  
13  
14  
15  
16  
17  
18  
19  
20

# ALTÖLAUFFANGWANNEN

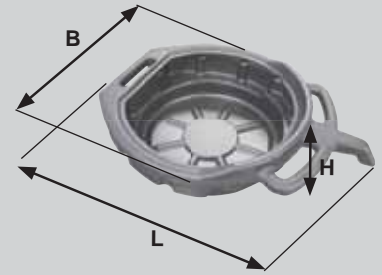

**Modell** P2  
**Artikelnr.** 8951000057

Modell	P2
Volumen	8 l
Gewicht	0,7 kg
Abmessungen:	
L	515 mm
B	390 mm
H	145 mm

**Volumen bis 8 L**

**0,7 kg**



- Altölauffangwanne mit 3 Tragegriffe
- Mit Schwallrand
- Öl- und benzinresistentes aus Polyethylen (HDPE)
- Ideal geeignet für den Service an Motorrädern, Quads, ATV etc.



**Modell** P46  
**Artikelnr.** 8951000058

Modell	P46
Volumen	16 l
Gewicht	0,95 kg
Abmessungen:	
L	570 mm
B	450 mm
H	175 mm

**Volumen bis 16 L**

**0,95 kg**



- Altölauffangwanne mit 3 Tragegriffe mit Schwallrand
- Öl- und benzinresistentes aus Polyethylen (HDPE)
- Modell P46 ist exakt passend für die Aufnahmekrone der Getriebeheber Modell GHN300, 600 und 1000



**Modell** P4  
**Artikelnr.** 8951081032

Modell	P4
Volumen	17 l
Gewicht	-
Abmessungen:	
L	675 mm
B	380 mm
H	150 mm

**Volumen bis 17 L**

**1,65 kg**



- Altölauffangwanne mit 3 Tragegriffe
- geschlossene Version
- Öl- und benzinresistentes aus Polyethylen (HDPE)

**Modell** P50  
**Artikelnr.** 8951000090

Modell	P50
Volumen	43 l
Gewicht	4,1
Abmessungen:	
L	912 mm
B	495 mm
H	179 mm

**Volumen bis 43 L**

**4,1 kg**



- Verschießbare Ölauffangwanne
- Ideal für Service Fahrzeuge
- Die Wanne lässt sich im verschlossenen Zustand leicht transportieren und kann beim nächsten Entsorgungsbetrieb entleert werden
- Gerade für den nicht gewerblichen Bereich bestens geeignet



# Professionelle Werkstattausstattung

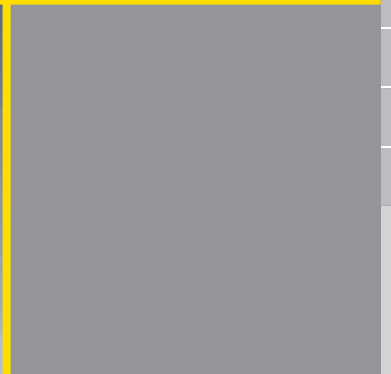

- 01
- 02
- 03
- 04
- 05
- 06
- 07
- 08
- 09
- 10
- 11
- 12
- 13
- 14
- 15
- 16
- 17
- 18
- 19
- 20





HRS04



## **17| Karosserie**

- | Hydraulische Richtsätze
- | Pneumatisch-Hydraulische Pumpe
- | Hydraulikzylinder
- | Fahrbares Karosserie Richtgerät
- | Zugklemmen
- | Zubehör

01

02

03

04

05

06

07

08

09

10

11

12

13

14

15

16

**17**

18

19

20

**Modell**    Artikelnr.  
**HRS04**    8951000124

**Modell**    Artikelnr.  
**HRS10**    8951000125

Modell	HRS04
Hub Zylinder	120 mm
ø Zylinder	40 mm
ø Zylinder mit Gummikl.	44 mm
ø Kolben	25 mm
min. Länge	268 mm
max. Länge	388 mm
Ölvolumen Pumpe	0.4 l
Ölvolumen Zylinder	0,4 l
max. Druck	700 bar
<b>4 Tonnen Kapazität</b>	

Modell	HRS10
Hub Zylinder	130 mm
ø Zylinder	56,5 mm
ø Zylinder mit Gummikl.	63 mm
ø Kolben	40 mm
min. Länge	320 mm
max. Länge	450 mm
Ölvolumen Pumpe	0.5 l
Ölvolumen Zylinder	0,5 l
max. Druck	700 bar
<b>10 Tonnen Kapazität</b>	

- Anwendung: Drücken - Spreizen - Klemmen
- Einfache Montage durch Steckverbindungen
- 17 teilig in einem Plastikgehäuse für einfache Aufbewahrung
- Jedes Stück mit eigenem geformten Fach, um das Set komplett zu halten
- KEINE LOSE STYROPOR MULDEN
- Inklusive komplettem Zubehör





- Anwendung: Drücken - Spreizen - Klemmen
- Einfache Montage durch Steckverbindungen
- 17 teilig in einem Plastikgehäuse für einfache Aufbewahrung
- Jedes Stück mit eigenem geformten Fach, um das Set komplett zu halten
- KEINE LOSE STYROPOR MULDEN
- Inklusive komplettem Zubehör

**HRS04 und HRS10 satz**









**Zubehör für HRS04/HRS10**

-  **Pumpe**  
für Artikelnr.  
**HRS04** 8950321713  
**HRS10** 8950321748
-  **Hochdruckschlauch 1.500 mm**  
für Artikelnr.  
**HRS04** 8951011979  
**HRS10**
-  **Druckzylinder 10 t**  
für Artikelnr.  
**HRS04** 8950321714  
**HRS10** 8950321749
-  **Spreizer 0,5 t**  
für Artikelnr.  
**HRS04** 8950321715  
**HRS10**

<b>Modell</b>	Artikelnr.
Verlängerungsset <b>HRS04</b>	8950390020
Verlängerungsset <b>HRS10</b>	8950390035
	400 mm
	350 mm
	250 mm
	100 mm

 **Transportbox**  
für Artikelnr.  
**HRS04** 8950390006  
**HRS10** 8950390022

- |   |                         |
|---|-------------------------|
| <b>Modell</b>   | Artikelnr.              |
| Verbindungsset <b>HRS04</b>   | 8950390021              |
| Verbindungsset <b>HRS10</b>   | 8950390036              |
|  | Schutzstück für Kolben  |
|  | Fußplatte               |
|  | Prismenstück            |
|  | Keilstück, spitz        |
|  | Spannstück für Kolben   |
|  | Spannstück für Zylinder |
|  | Gummikissen             |

**Modell**    Artikelnr.  
**HRS20**    8951000126

Modell	HRS20
Hub Zylinder	130 mm
ø Zylinder	90 mm
ø Kolben	60 mm
min. Länge	280 mm
max. Länge	410 mm
Ölvolumen Pumpe	0,9 l
Ölvolumen Zylinder	0,9 l
max. Druck	700 bar

## 20 Tonnen Kapazität

- Anwendung: Drücken - Spreizen
- Zubehör aus Stahl mit geschraubter Verbindung
- 2 stufige Handpumpe mit 700 bar Druck
- Aufbewahrung in 2 Metallboxen
- Inkl. komplettem Zubehör
- Hydraulischer Zylinder mit 130 mm Hub
- Schlauchlänge 1500 mm



### Zubehör für HRS20



**Pumpe zweistufig**  
 Artikelnr.  
 8950321755

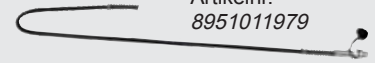

**Hochdruckschlauch**  
 Artikelnr.  
 8951011979

Modell	Artikelnr.
<b>Verbindungsset HRS20</b>	8950390050



Sicherungsstift



Verbindungsstücke AG



Verbindungsstücke IG



Aufnahmeplatte



Aufnahmeplatte



Gegenhalter



Keilkopf



Sattel

Modell	Artikelnr.
<b>Verlängerungsset HRS20</b>	8950390049



700 mm



500 mm



250 mm



125 mm

### Zubehör für HRS04/HRS10/HRS20

**Modell**    Artikelnr.  
**PHP10**    8951000136



Pneumatisch-hydraulische Pumpe.  
 Verwendbar mit Zylindern HRS04 / HRS10 / HRS20  
 Produktbeschreibung siehe Seite 132

- 01
- 02
- 03
- 04
- 05
- 06
- 07
- 08
- 09
- 10
- 11
- 12
- 13
- 14
- 15
- 16
- 17
- 18
- 19
- 20

# PNEUMATISCH-HYDRAULISCHE PUMPEN HYDRAULIKZYLINDER / ZUGKLEMMEN

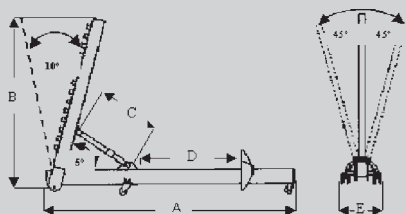

**Modell**    Artikelnr.  
**RGS100**    8951089054

**Modell**    Artikelnr.  
**PHP10**    8951000136

Modell	RGS100
Abmessungen:	
A	2900 mm
B	1600 mm
C	600 - 700 mm
D	0 - 1900 mm
E	720 mm
Winkel	2 x 45°
Gewicht	230 kg
<b>Zugkraft 10 t</b>	

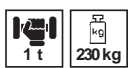

Pneumatisch-hydraulische Pumpe. Bequem, kraftsparende Hand- oder Fußbedienung. Einfach Druckluft anschließen und loslegen. Einstufige, schallgedämpfte Hochleistungspumpe. Ideale Ergänzung zu den Modellen HRS 04 / HRS 10 / HPP 10 oder RGS 100. Max. hydraulischer Druck 700 bar. Ölvolumen 0,7 l, Hydraulikschlauch 1,5 m

**Modell**    Artikelnr.  
**HRZ**    8951000137



**Modell**    Artikelnr.  
**HRD10F**    8951000138



Druckzylinder Druckleistung 10 t, Hublänge 10 mm, Bauhöhe 42 mm, Länge 83 mm, Breite 58 mm, Gewinde 1/4". Verwendbar mit den Pumpen PHP10

**Modell**    Artikelnr.  
**HRD10K**    8951000139



Druckzylinder Druckleistung 10 t, Hublänge 50 mm, Länge: minimal 130 mm, Gewinde 1/4" Innengewinde. erwendbar mit den Pumpen PHP10

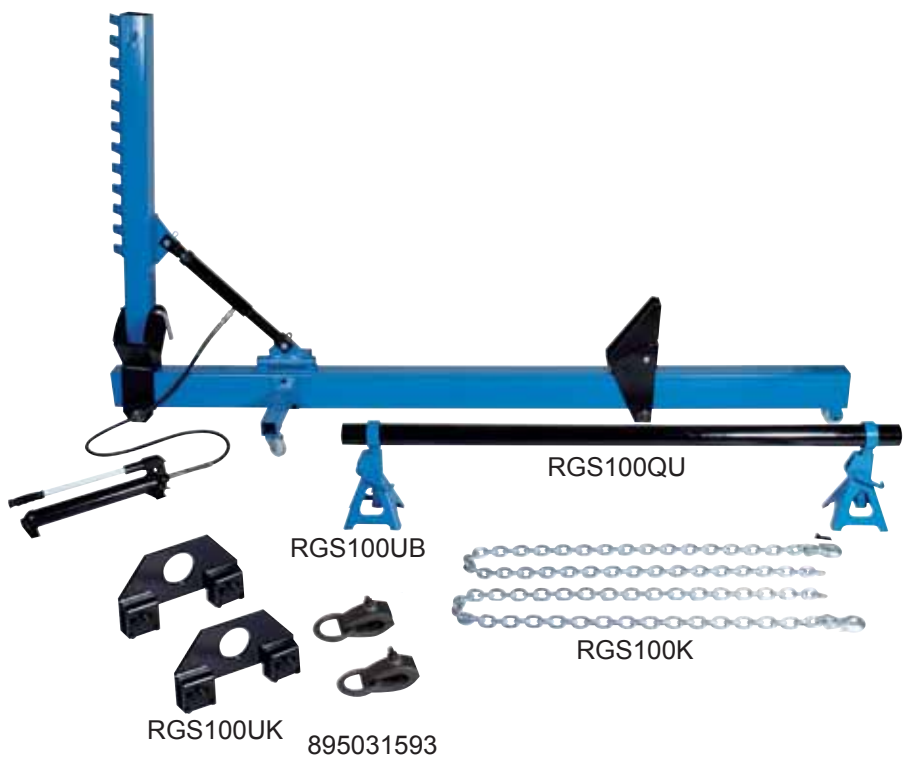

- Leicht zu bewegen mit öl- und säurebeständigen Kunststoffrädern
- Starker 8" 10 t hydraulischer Zylinder
- Zugarm kann seitlich um 45° gekippt werden
- Die präzise Steuerung der Pumpe dient kleineren oder sogar feinsten Richtanwendungen
- PHP10 ist eine ideale Ergänzung für diese Richtbank, das spart Zeit und reduziert den manuellen Aufwand

**INKLUSIVE:**

- 1x Handpumpe mit Hochdruckschlauch (Länge 1,50 m)
- 2x Ketten, Länge von 1,50 m (Modell RGS100K-8951011083) mit Haken (Modell RGS100H-8951011082)
- 2x Klinkenständer, höhenverstellbar (Modell RGS100UB - 8951011080)
- 2x Karosserieklammern, langer Typ - Lochdurchmesser 75 mm (Modell RGS100UK - 8951011084)
- 1x Stützrohrlänge 1,80 m, Durchmesser 74 mm (Modell RGS100QU - 8951011081)
- 2x Universal-Zugschellen mit Ring (895031593)
- 1x Gegenstütze, komplett (Haifischflosse)

**Modell** Artikelnr.  
**101** 8951011064

Modell	101
Länge gesamt	225 mm
Breite gesamt	85 mm
Höhe gesamt	70 mm
Höhe Klemme	22 mm
Tiefe Klemme	40 mm
Bolzen/Mutter	M16x70
Gewicht	1,8 kg

Eine Zugrichtung



**Modell** Artikelnr.  
**102NN** 8951011068

Modell	102NN
Länge gesamt	240 mm
Breite gesamt	155 mm
Höhe gesamt	40 mm
Höhe Klemme	15 mm
Tiefe Klemme	35 mm
Bolzen/Mutter	M14x110
Gewicht	2,1 kg

Zwei Zugrichtungen



**Modell** Artikelnr.  
**601N** 8951011073

Modell	601N
Länge gesamt	180 mm
Breite gesamt	120 mm
Höhe gesamt	150 mm
Höhe Klemme	15 mm
Tiefe Klemme	120 mm
Bolzen/Mutter	M14x68
Gewicht	2,7 kg

Zwei Zugrichtungen



**Modell** Artikelnr.  
**101N** 8951011066

Modell	101N
Länge gesamt	220 mm
Breite gesamt	120 mm
Höhe gesamt	45 mm
Höhe Klemme	25 mm
Tiefe Klemme	43 mm
Bolzen/Mutter	M16x70
Gewicht	1,8 kg

Zwei Zugrichtungen



**Modell** Artikelnr.  
**301** 8951011069

Modell	301
Länge gesamt	260 mm
Breite gesamt	65 mm
Höhe gesamt	80 mm
Höhe Klemme	25 mm
Tiefe Klemme	30 mm
Bolzen/Mutter	M14x68
Gewicht	1,6 kg

Verdrehsicherung



**Modell** Artikelnr.  
**901** 8951011071

Modell	901
Länge gesamt	200 mm
Breite gesamt	65 mm
Höhe gesamt	65 mm
Höhe Klemme	-
Tiefe Klemme	-
Bolzen/Mutter	-
Gewicht	1,3 kg

Kettenverkürzer



**Modell** Artikelnr.  
**102** 8951011065

Modell	102
Länge gesamt	240 mm
Breite gesamt	125 mm
Höhe gesamt	45 mm
Höhe Klemme	15 mm
Tiefe Klemme	35 mm
Bolzen/Mutter	M14x120
Gewicht	2,0 kg

Eine Zugrichtung



**Modell** Artikelnr.  
**402** 8951011070

Modell	402
Länge gesamt	180 mm
Breite gesamt	180 mm
Höhe gesamt	45 mm
Höhe Klemme	15 mm
Tiefe Klemme	45 mm
Bolzen/Mutter	-
Gewicht	2,4 kg

Zugzange



**Modell** Artikelnr.  
**101/101N** 8951011076  
**601/601N** 8951011074  
**102** 8951011077  
**102N/102NN** 8951011078

Schraubensätze



**Modell** Artikelnr.  
**102N** 8951011067

Modell	102N
Länge gesamt	230 mm
Breite gesamt	90 mm
Höhe gesamt	35 mm
Höhe Klemme	15 mm
Tiefe Klemme	35 mm
Bolzen/Mutter	M14x110
Gewicht	2,0 kg

Eine Zugrichtung



**Modell** Artikelnr.  
**601** 8951011072

Modell	601
Länge gesamt	180 mm
Breite gesamt	120 mm
Höhe gesamt	70 mm
Höhe Klemme	15 mm
Tiefe Klemme	120 mm
Bolzen/Mutter	M14x68
Gewicht	2,3 kg

Eine Zugrichtung



- 01
- 02
- 03
- 04
- 05
- 06
- 07
- 08
- 09
- 10
- 11
- 12
- 13
- 14
- 15
- 16
- 17
- 18
- 19
- 20



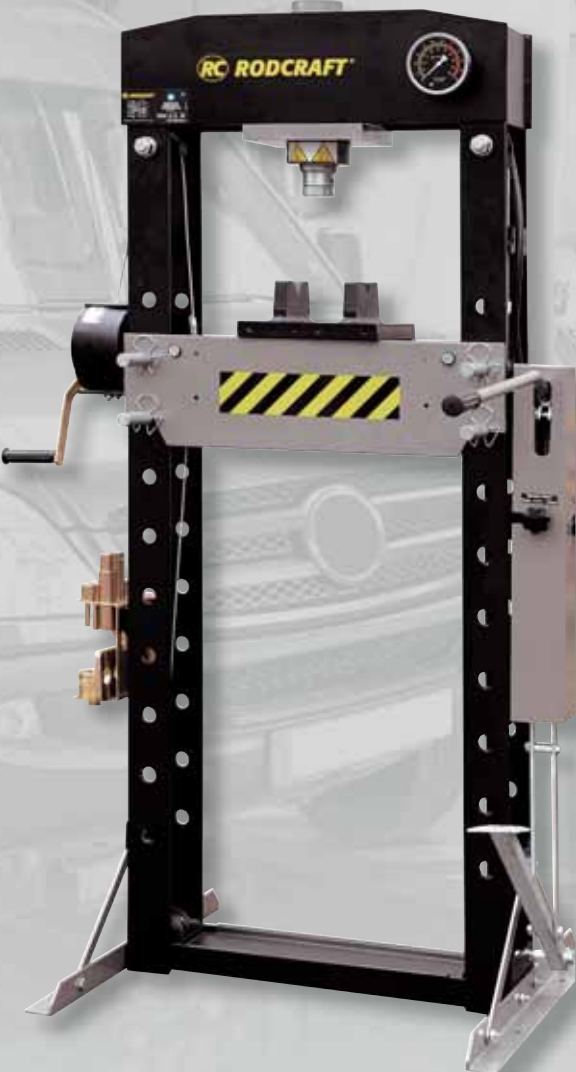

WP30P

## 18| Werkstattpressen

- | Werkstattpressen
- | Zubehör

01

02

03

04

05

06

07

08

09

10

11

12

13

14

15

16

17

**18**

19

20

# WERKSTATTPRESSEN

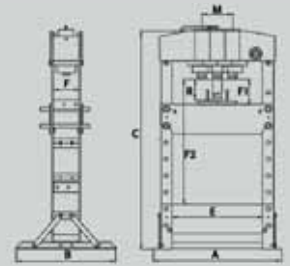

**Modell**    Artikelnr.  
**WP15**     8951000064



**Modell**    Artikelnr.  
**WP20S**    8951000065



**Modell**    Artikelnr.  
**WP30P**    8951000071



Modell	WP15
Kapazität	15 t
max. Breite A	700 mm
max. Tiefe B	540 mm
max. Höhe C	882 mm
Breite Rahmen innen E	500 mm
Abstand Rahmen innen F	120 mm
Abstand über Tisch F 1 min.	157 mm
Abstand über Tisch F 2 max.	457 mm
Hydraulischer Hub R	160 mm
Ölvolumen	0.6 l
Gewicht	75.5 kg

**2 Stufen Hydraulik**

Modell	WP20S
Kapazität	20 t
max. Breite A	740 mm
max. Tiefe B	700 mm
max. Höhe C	1772 mm
Breite Rahmen innen E	510 mm
Abstand Rahmen innen F	132 mm
Abstand über Tisch F 1 min.	185 mm
Abstand über Tisch F 2 max.	1175 mm
Hydraulischer Hub R	186 mm
Ölvolumen	0.95 l
Gewicht	105 kg

**2 Stufen Hydraulik**

Modell	WP30P
Kapazität	30 t
max. Breite A	795 mm
max. Tiefe B	700 mm
max. Höhe C	1772 mm
Breite Rahmen innen E	535 mm
Abstand Rahmen innen F	140 mm
Abstand über Tisch F 1 min.	151 mm
Abstand über Tisch F 2 max.	1031 mm
Hydraulischer Hub R	160 mm
Ölvolumen	1.1 l
Gewicht	167 kg

**Fußpumpe**

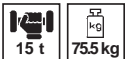

- Kompakte Presse für die Werkbank
- Professionelle Werkstattpresse mit geschweißtem Rahmen und hydraulischer Pumpe mit ergonomischem Handhebel
- Umschaltbare Pumpe für 2 Geschwindigkeiten
- Gut lesbares Manometer für präzises Pressen
- Zum Drücken auf kleine Durchmesser gibt es in unserem Zubehörprogramm einen passenden Druckdornsatz mit Schnellwechsel-futter und Lochplatte



- Frei stehende Presse mit geschweißtem Rahmen
- Automatische Umschaltung von Leerin Lasthub
- Robuster Handhebel für kraftvolles Pressen
- Gut lesbares Manometer für die Kraftkontrolle
- Zum Drücken auf kleine Durchmesser gibt es in unserem Zubehörprogramm einen passenden Druckdornsatz mit Schnellwechsel-futter und Lochplatte.



- Frei stehende schlanke Werkstattpresse
- Seitlich verschiebbarer Druckzylinder
- Robuster, geschweißter Rahmen
- Umschaltbare Pumpe für 2 Geschwindigkeiten schnelle Annäherung und kraftvolles Drücken
- Gut lesbares Manometer für die Kraftkontrolle
- Inkl. praktischem Druckdornsatz, Lochplatte und Schnellwechselfutter
- Seilzug für Pressentischverstellung

Modell WP50P Artikelnr. 8951000072



Modell	WP50P
Kapazität	50 t
max. Breite A	1030 mm
max. Tiefe B	800 mm
max. Höhe C	1830 mm
Breite Rahmen innen E	730 mm
Abstand Rahmen innen F	207 mm
Abstand über Tisch F 1 min.	68 mm
Abstand über Tisch F 2 max.	1048 mm
Hydraulischer Hub R	200 mm
Ölvolumen	2.5 l
Gewicht	298 kg

**Fußpumpe**

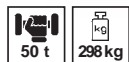

- Extra breite, frei stehende Werkstattpresse
- Seitlich verschiebbarer Druckzylinder
- Robuster, geschweißter Rahmen
- Umschaltbare Pumpe für 2 Geschwindigkeiten - schnelle Annäherung und kraftvolles Drücken
- Gut lesbares Manometer für die Kraftkontrolle
- Inkl. praktischem Druckdornsatz, Lochplatte und Schnellwechselfutter
- Seilzug für Pressentischverstellung

# Vielseitige 30 t oder 50 t Pressen

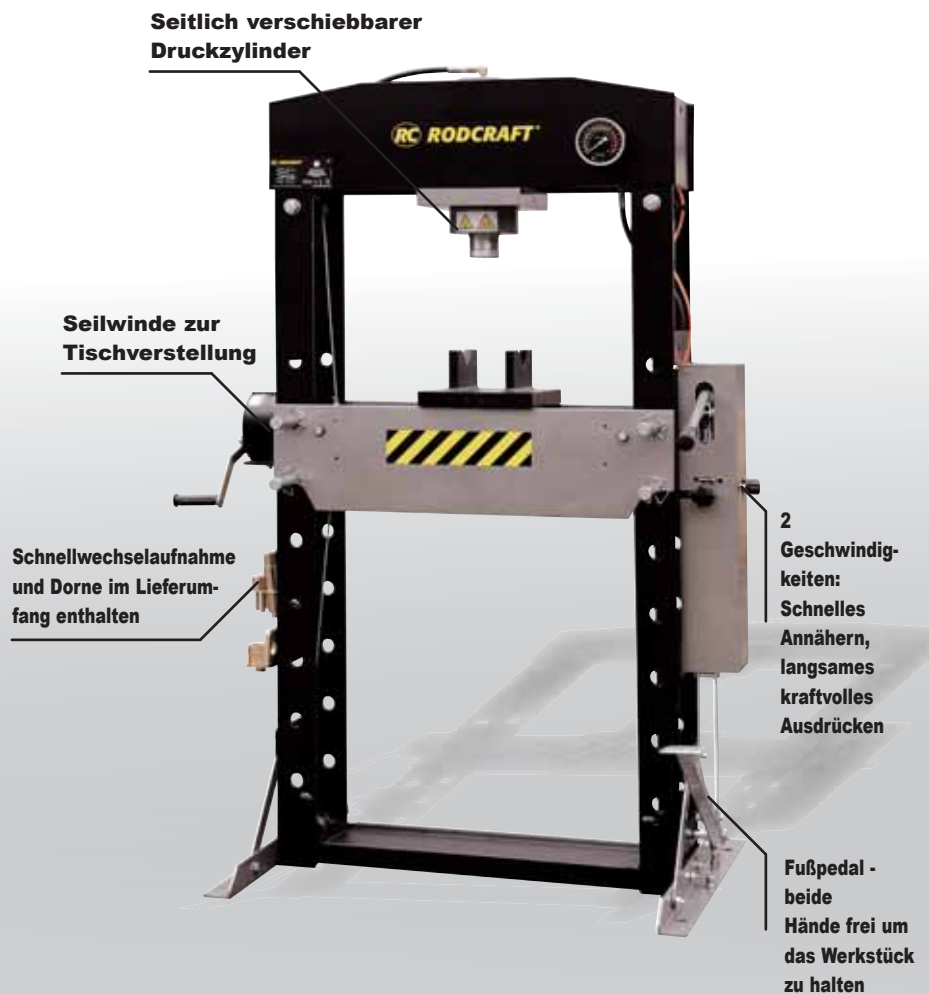

**Pressenzubehör**

Modell DS8 Artikelnr. 8955000050



- Dornsatz
- Das Schnellwechselfutter erlaubt den schnellen Wechsel der Pressdorne
- Paßt auf den Kolben aller hier abgebildeten Pressen
- Die Modelle WP30P und WP50P enthalten den Druckdornsatz bereits im Lieferumfang.

Modell Lochplatte Artikelnr. 8955000049



Modell Schnellwechselfutteraufnahme Artikelnr. 8955000039



- |            |            |
|------------|------------|
| Modell     | Artikelnr. |
| Dorn 10 mm | 8955000048 |
| Dorn 12 mm | 8955000047 |
| Dorn 16 mm | 8955000042 |
| Dorn 18 mm | 8955000041 |
| Dorn 20 mm | 8955000043 |
| Dorn 22 mm | 8955000044 |
| Dorn 25 mm | 8955000045 |
| Dorn 30 mm | 8955000046 |

- 01
- 02
- 03
- 04
- 05
- 06
- 07
- 08
- 09
- 10
- 11
- 12
- 13
- 14
- 15
- 16
- 17
- 18
- 19
- 20

**Modell**    Artikelnr.  
**WP75P**    8951000170



**Modell**    Artikelnr.  
**WP100P**    8951000171



Modell	WP75P
Kapazität	75 t
max. Breite A	1140 mm
max. Tiefe B	800 mm
max. Höhe C	1840 mm
Breite Rahmen innen E	800 mm
Abstand Rahmen innen F	245 mm
Abstand über Tisch F 1 min.	170 mm
Abstand über Tisch F 2 max.	884 mm
Hydraulischer Hub R	250 mm
Ölvolumen	4.5 l
Gewicht	498 kg

**2 Stufen Hydraulik**



- Extra breite, frei stehende Werkstattpresse
- Seitlich verschiebbarer Druckzylinder
- Robuster, geschweißter Rahmen
- Umschaltbare Pumpe für 2 Geschwindigkeiten - schnelle Annäherung und kraftvolles Drücken
- Gut lesbares Manometer für die Kraftkontrolle
- Inkl. praktischem Druckdornsatz, Lochplatte und Schnellwechselfutter
- Seilzug für Pressentischverstellung

Modell	WP100P
Kapazität	100 t
max. Breite A	1200 mm
max. Tiefe B	990 mm
max. Höhe C	1830 mm
Breite Rahmen innen E	787 mm
Abstand Rahmen innen F	300 mm
Abstand über Tisch F 1 min.	114 mm
Abstand über Tisch F 2 max.	814 mm
Hydraulischer Hub R	300 mm
Ölvolumen	5.6 l
Gewicht	766 kg

**2 Stufen Hydraulik**



- Extra breite, frei stehende Werkstattpresse
- Seitlich verschiebbarer Druckzylinder
- Robuster, geschweißter Rahmen
- Umschaltbare Pumpe für 2 Geschwindigkeiten - schnelle Annäherung und kraftvolles Drücken
- Gut lesbares Manometer für die Kraftkontrolle
- Inkl. praktischem Druckdornsatz, Lochplatte und Schnellwechselfutter
- Seilzug für Pressentischverstellung

# Stabil & einfache Bedienung

**Nützlich**

Winde zum verstellen des Tisches und zum verschieben des Zylinders

**Vielseitig**

8-teiliger Dornsatz, Schnellwechsellaufnahme, Lochplatte und Ablage inklusive.

**Präzise**

Handhebel für Leerhub und Lasthub für genaues pressen

**Schnell & einfach**

Fußbetätigte Luft-hydraulische Pumpe

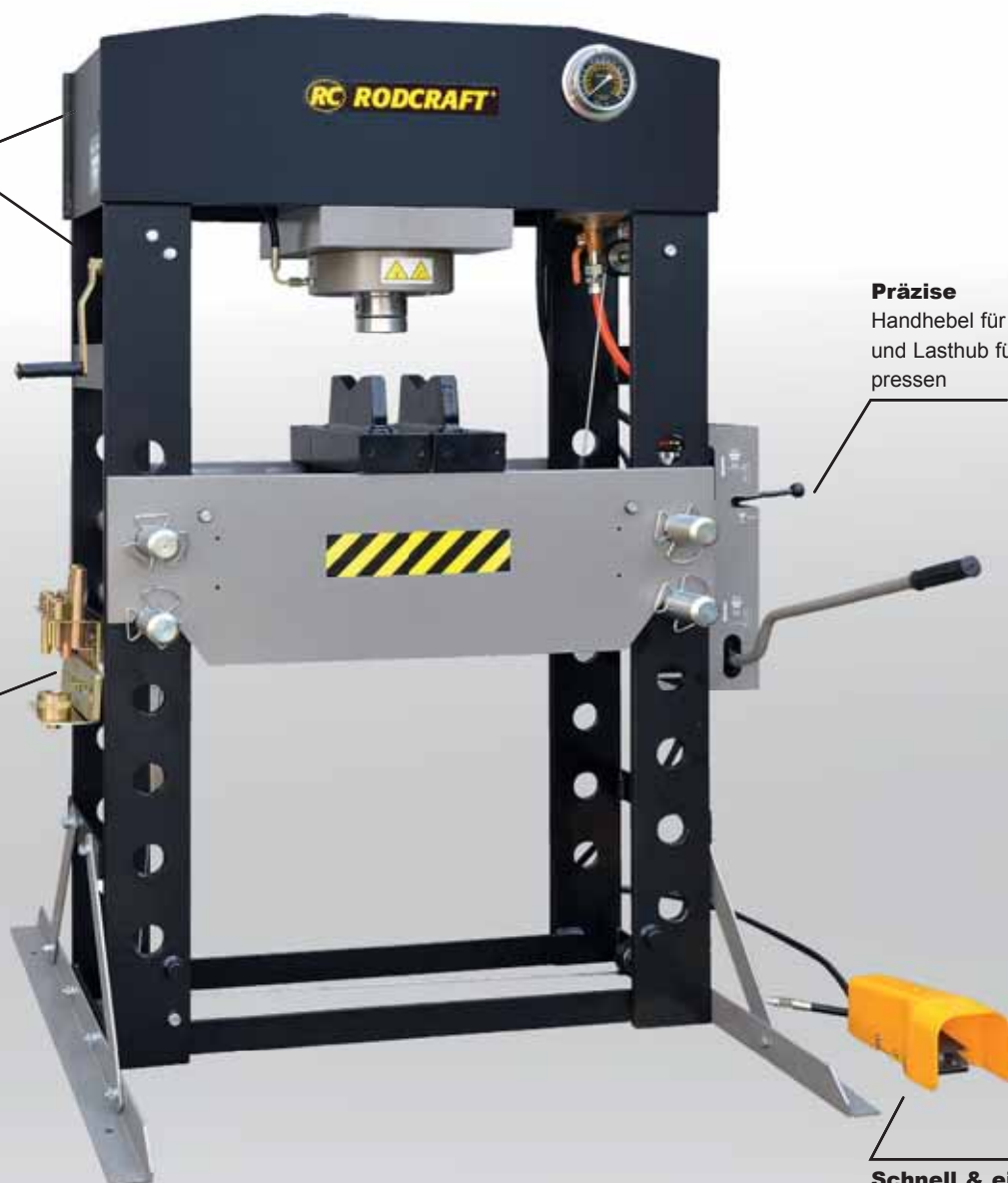

**WP100P**

01  
02  
03  
04  
05  
06  
07  
08  
09  
10  
11  
12  
13  
14  
15  
16  
17  
18  
19  
20





RWH703

## 19| Radhubwagen

| Radhubwagen

01

02

03

04

05

06

07

08

09

10

11

12

13

14

15

16

17

18

**19**

20

Modell    Artikelnr.  
**RG600**    8951089045

Modell    Artikelnr.  
**RHW1**    8951089091

Modell    Artikelnr.  
**RHW703**    8951000168

### Maximale Breite 300 mm



- Robustes Hydrauliksystem anstelle von wartungsintensivem mechanischen Mechanismus (kein Nachschleifen von Zahnrädern etc.)
- Für Reifen bis zu einer Breite von 300 mm und einem Durchmesser von 650 mm
- Gewicht 18 kg
- Kapazität 600 kg



### Verstellbar 290-620 mm



- Verstellbare Arme für verschiedene Radgrößen (Breite 29 - 62 cm)
- Ausgestattet mit Rollen für die einfache Positionierung der Räder auf die Radbolzen des Fahrzeugs oder Löcher in der Bremsscheibe
- Mit Stoppwalzen auf der Rückseite, die verhindern, dass das Rad auf dem Rahmen liegt
- Ergonomischer Griff mit abgerundeten und weichen Sicherheitsgriff
- Für eine optimale Anpassung an jeden Benutzer ist der Griff in seiner Länge verstellbar (3 Positionen)
- Max. Kapazität 250 kg



### Verstellbar 545-1280 mm



- Anwendungsbereich: Schnelle und einfache De- und Montage von groß dimensionierten LKW-, Bus-, Baumaschinenrädern etc.
- Einfache und sicherer Transport der Räder zum Fahrzeug hin oder vom Fahrzeug weg
- 2 feste und 2 drehbare stabile Räder für einfache Verfahren des Hebers auch unter Last Öl und säurefest für den täglichen Werkstatteinsatz
- Kette zum Sichern der Last beim Verfahren
- Stabiler Stahlrahmen mit einer max. Aufnahmelast von bis zu 700kg
- Aufnahmearme mit je 2 Aufnahmerollen um die Räder zu positionieren. Verstellbar für z.B. kleiner dimensionierte Räder
- Rahmenkonstruktion ist mit wenigen Schrauben zerlegbar. Somit lässt sich der Radheber auch einfach transportieren
- Seitliche Hydraulikpumpe für einfachen Zugang zu den Radschrauben
- Hand-Absenkenventil mit Totmannsteuerung
- Pumpe mit Fußpedal oder Pumpenstange verwendbar

Modell    Artikelnr.  
**RHW120**    8951000169

Verstellbar 1000-2200 mm



- Anwendungsbereich: Schnelle und einfache De- und Montage von groß dimensionierten Rädern wie z.B bei landwirtschaftlichen Maschinen, Baumaschinen etc.
- Einfache und sicherer Transport der Räder zum Fahrzeug hin oder vom Fahrzeug weg
- 4 stabile drehbarer Räder für einfaches Positionieren des Hebers



# Stabil & einfache Bedienung

Handpumpe zum Heben- und Senken der Last

3 dimensional beweglicher Arm zum sichern des Rades

Breite Laufrollen mit automatischer Anpassung

Für Reifendurchmesser von 1000 bis 2200mm

**RHW120**

- 01
- 02
- 03
- 04
- 05
- 06
- 07
- 08
- 09
- 10
- 11
- 12
- 13
- 14
- 15
- 16
- 17
- 18
- 19
- 20



RSF01

## 20| Sonstiges

- | Drehmomentschlüssel
- | Radgreifer
- | Rollsitze / -liege
- | Rollbrett
- | Bremsflüssigkeitstester
- | Booster
- | Akku Lampe

01

02

03

04

05

06

07

08

09

10

11

12

13

14

15

16

17

18

19

**20**



Modell Artikelnr.  
**DMS030** 895100091

Modell	DMS030
Abtrieb	1/4"
Kapazität	5 – 25 N.m
Teilung	0,1 N.m
Länge	245 mm
Gewicht	1.28 kg
<b>1/4" - 5 – 25 N.m</b>	



- Skala in N.m
- Drehmomenteinstellung mit manueller Blockierung am oberen Handgriff
- Skala zur Feinjustierung: 0.1 N.m
- Fühl- und hörbares Signal bei Erreichung des Drehmomentes
- Genauigkeit +/- 4%
- Lieferung im Koffer
- Ideal geeignet bei Montagen an Fahrrädern

Modell Artikelnr.  
**DMS060** 895100092

Modell	DMS060
Abtrieb	3/8"
Kapazität	20 – 100 N.m
Teilung	0,5 N.m
Länge	410 mm
Gewicht	1.5 kg
<b>3/8" - 20 – 100 N.m</b>	



- Skala in N.m
- Drehmomenteinstellung mit manueller Blockierung am oberen Handgriff
- Skala zur Feinjustierung: 0.5 N.m
- Fühl- und hörbares Signal bei Erreichung des Drehmomentes
- Genauigkeit +/- 4%
- Lieferung im Koffer
- Ideal geeignet bei Montagen an Fahrrädern, Motorrädern, Quad's, Motoren- und Getriebeinstandhaltungen

Modell Artikelnr.  
**DMS200** 895100093

Modell	DMS200
Abtrieb	1/2"
Kapazität	40 – 200 N.m
Teilung	1 N.m
Länge	520 mm
Gewicht	2.02 kg
<b>1/2" - 40 – 200 N.m</b>	



- Skala in N.m
- Drehmomenteinstellung mit manueller Blockierung am oberen Handgriff
- Skala zur Feinjustierung: 1 N.m
- Fühl- und hörbares Signal bei Erreichung des Drehmomentes
- Genauigkeit +/- 4%
- Lieferung im Koffer
- Ideal geeignet nicht nur für den PKW-Reifenwechsel, sondern auch an Motorrädern, Quad's und zur Motoren- und Getriebeinstandhaltungen



Modell Artikelnr.  
**DMS400** 8951000094

Modell Artikelnr.  
**DMS1000** 8951000095

Modell	DMS400
Abtrieb	3/4"
Kapazität	150 – 750 N.m
Teilung	5 N.m
Länge	1060 mm
Gewicht	5.84 kg
<b>3/4" - 150 – 750 N.m</b>	

Modell	DMS1000
Abtrieb	1"
Kapazität	200 – 1000 N.m
Teilung	5 N.m
Länge	1255 mm
Gewicht	6.84 kg
<b>1" - 200 – 1000 N.m</b>	



- Skala in N.m
- Drehmomenteinstellung mit manueller Blockierung am oberen Handgriff
- Skala zur Feinjustierung: 5 N.m
- Fühl- und hörbares Signal bei Erreichung des Drehmomentes
- Genauigkeit +/- 4%
- Lieferung im Koffer
- Ideal geeignet für den Instandhaltungearbeiten an Maschinen aber auch für Montagen bei LKW und Bussen

- Skala in N.m
- Drehmomenteinstellung mit manueller Blockierung am oberen Handgriff
- Skala zur Feinjustierung: 5 N.m
- Fühl- und hörbares Signal bei Erreichung des Drehmomentes
- Genauigkeit +/- 4%
- Lieferung im Koffer
- Schwere stabile Ausführung
- Geeignet für LKW/BUS Radmontagen, Maschineninstandhaltungen etc.

**DMS030 - 1/4"**



**DMS060 - 3/8"**



**DMS200 - 1/2"**



**DMS400 - 3/4"**



**DMS1000 - 1"**



- 01
- 02
- 03
- 04
- 05
- 06
- 07
- 08
- 09
- 10
- 11
- 12
- 13
- 14
- 15
- 16
- 17
- 18
- 19
- 20

Modell **RSF01** ArtikelNr. *8951089021*

Modell **RSF02** ArtikelNr. *8951089020*

Modell	RSF01
Sitzhöhe	480 mm
min. Höhe	150 mm
Länge	1.250 mm
Breite	450 mm
Gewicht	14 kg

**ergonomische Sitzhöhe**

Modell	RSF02
min. Höhe	115 mm
Länge	1.005 mm
Breite	480 mm
Gewicht	4,8 kg

**nur 4,8 kg schwer**



- Vielseitiges, klappbares Rollbrett / Rollstuhl für unterschiedliche Arbeitshöhen
- Flach als Rollbrett für ebenerdige Arbeiten/ Hochgeschwenkt zum Sitzen
- Sicherheitsverriegelung gegen unbeabsichtigtes Aufklappen
- Stabil und gut verfahrbar durch 7 große Räder mit Ø 63 mm, öl- und säurefest
- Gepolsterte Sitz- und Liegefläche mit PVC-Beschichtung als Schmutzabweiser
- Schwenkbare Kopfstützen in 3 Positionen einstellbar bzw. Rückenanschlag für sitzende Position
- Aufklappbares Fußteil als Werkzeugablage
- Traglast 90 kg

- Extra niedriges Rollbrett: 115 mm
- Massive, einteilige Konstruktion aus Kunststoff
- Ausgeschnittene Armbereiche für mehr Bewegungsfreiheit
- Gepolsterte Kopfstütze
- Zwei gut erreichbare Ablageflächen für Werkzeuge und Kleinteile.
- 6 große, ölfeste, geräusch- und vibrationsarme Räder mit Gummilauffläche und Drehgelenk
- Traglast 90 kg.



Modell	Artikelnr.
RC250	8956001300
RC500	8956001301

Modell	RC250	RC500
Tragkraft	250 F	500 F
Spitzenstrom	8000 A.p.	9000 A.p.
Startstrom	1300 A	1800 A
Gewicht	19.4 kg	21.4 kg
Verpolungsalarm	ja	ja
Testeinheit	ja	ja
Laden am Stromnetz	ja	ja
Laden am Zigarettenanzünder	nein	nein
Laden am Motor	ja	ja
Kabelquerschnitt	50 mm <sup>2</sup>	50 mm <sup>2</sup>
Kabellänge	1.1 m	1.1 m

**Kondensator-Booster**

- Ultra Kondensatoren
- Summer und rote Leuchte bei Verpolung und zusätzliche Sicherung zum Schutz des Boosters und der Fahrzeugelektronik
- Laden in nur 30 Sekunden am laufenden Motor
- Laden in 6 Stunden über das 220V Ladegerät
- Große Kupferklemmen
- Leichter als Batteriegeräte mit großem Handgriff für leichten Transport
- 5 Jahre Gewährleistung und 1 Millionen Ladezyklen
- Einfaches Ablesen des Ladezustand mit Taster und LED Anzeige
- Klemmenhalter am Gehäuse für einfachere Lagerung und 110cm lange Kabel
- Geeignet für alle Motoren mit 12V Batterie

Modell	Artikelnr.
BFT02	8951089032

Modell	BFT02
Länge	130 mm
Breite	20 mm
Gewicht	20 g

**Bremsflüssigkeitstester**



- Batteriebetriebenen Schnelltester für den Service-Mitarbeiter
- Einfache Handhabung
- Tester wird per Knopfdruck aktiviert
- Wassergehalt in der Bremsflüssigkeit wird per farbigen LED's angezeigt
- Rot = Bremsflüssigkeit enthält über 3% Wasser (unbedingter Wechsel notwendig)
- Gelb = Wasseranteil zwischen 1,5 bis zu 3% (Flüssigkeitswechsel empfohlen)
- Grün = Wasseranteil unter 1,5% (kein Wechsel der Flüssigkeit notwendig)
- Bitte in jedem Fall immer die Wechselintervalle des Fahrzeugherstellers beachten
- Der Tester gibt nur einen Richtwert an, der abweichend von der Herstellervorgabe sein kann

**Kondensator-Booster**

**Hochleistungsfähiger, 500F-Ultra-Kondensator mit 9000A Leistung für jeden 12V-Motor- ohne Batterie**

**Summton und Warnlicht bei Verpolung im ausgeschalteten Zustand zum Schutz des Boosters und des Fahrzeugs**

**NUR 30 Sekunden Ladezeit an einem laufenden Motor Netzstecker im Lieferumfang**



**1 Millionen Ladezyklen  
5 Jahre Garantie**

**RC500**

- 01
- 02
- 03
- 04
- 05
- 06
- 07
- 08
- 09
- 10
- 11
- 12
- 13
- 14
- 15
- 16
- 17
- 18
- 19
- 20

Modell	Artikelnummer	Seite	LwA (dB(A))	k (m/s <sup>2</sup> )	Modell	Artikelnummer	Seite	LwA (dB(A))	k (m/s <sup>2</sup> )	Modell	Artikelnummer	Seite	LwA (dB(A))	k (m/s <sup>2</sup> )
<b>7905</b>	8951000016	74			<b>P46</b>	8951000058	126			<b>RC3700</b>	8951078074	21	90.2	1.63
<b>7910</b>	8951089014	74			<b>P50</b>	8951000090	126			<b>RC4100</b>	8951073000	30	97.7	1.7
<b>AGS185</b>	8951089055	83			<b>PHP10</b>	8951000136	132			<b>RC4105</b>	8951073001	30	82.3	1.7
<b>ATJ30-2</b>	8951000269	112			<b>RC2003</b>	8951000195	10	103	1	<b>RC4107</b>	8951073011	30	92.3	1.7
<b>ATJ50-3</b>	8951000270	112			<b>RC2077</b>	8951000117	10	98.6	0.9	<b>RC4500</b>	8951073021	31	104	1.7
<b>ATJ80-2</b>	8951000272	112			<b>RC2077K</b>	8951000145	10	98.6	0.9	<b>RC4550</b>	8951073031	32	103	1.7
<b>BC2-2L</b>	8951000178	110			<b>RC2101</b>	8951000196	10	103	1	<b>RC4607</b>	8951073090	31	92.3	1.7
<b>BC2-2S</b>	8951000177	110			<b>RC2177</b>	8951000043	11	101	2.5	<b>RC4650</b>	8951073050	32	101	1.7
<b>BC2-3L</b>	8951000179	110			<b>RC2202</b>	8951000123	11	106	4.4	<b>RC4700</b>	8951073002	26	99.6	
<b>BFT02</b>	8951089032	149			<b>RC2205</b>	8951000085	11	98.4	1.2	<b>RC4760</b>	8951073012	26	99.7	
<b>DMS030</b>	8951000091	146			<b>RC2235</b>	8951000286	12	108	4.8	<b>RC4784</b>	8951073023	26	91.3	
<b>DMS060</b>	8951000092	146			<b>RC2257</b>	8951000037	12	104	2.3	<b>RC500</b>	8956001301	149		
<b>DMS200</b>	8951000093	146			<b>RC2267</b>	8951000044	11	104	2	<b>RC5100</b>	8951071022	36	94.8	1.9
<b>DMS400</b>	8951000094	147			<b>RC2277</b>	8951000025	12	104	2.6	<b>RC5120</b>	8951171013	36	94.8	1.9
<b>DMS1000</b>	8951000095	147			<b>RC2315</b>	8951077130	14	102	1.5	<b>RC5150</b>	8951171023	36	94.8	1.9
<b>GHN300</b>	8951000131	124			<b>RC2377</b>	8951000045	14	107.8	6.7	<b>RC5160</b>	8951171033	36	94.8	1.9
<b>GHN600</b>	8951000132	124			<b>RC2387</b>	8951000074	14	107.8	6.7	<b>RC5176</b>	8951171043	38	97.3	0.9
<b>GHN1000</b>	8951000133	124			<b>RC2405</b>	8951000075	15	107.8	6.7	<b>RC5185</b>	8951000152	37	102	1.2
<b>HRD10F</b>	8951000138	132			<b>RC2425</b>	8951077190	15	109	2	<b>RC5195</b>	8951000154	37	102	1.5
<b>HRD10K</b>	8951000139	132			<b>RC2426</b>	8951077032	15	107		<b>RC5305</b>	8951071065	38	98.8	1.2
<b>HRS04</b>	8951000124	130			<b>RC2437-XI</b>	8951000068	15	111.8	2.7	<b>RC5310</b>	8951171053	39	98.8	1
<b>HRS10</b>	8951000125	130			<b>RC2444</b>	8951077210	16	115	1.4	<b>RC5400</b>	8951071076	39	99	1.9
<b>HRS20</b>	8951000126	131			<b>RC2447-XI</b>	8951000069	15	111.8	2.7	<b>RC5610</b>	8951076001	44	89.5	2.2
<b>HRZ</b>	8951000137	132			<b>RC2457Xi</b>	8951000135	16	117	3.8	<b>RC5615</b>	8951076002	44	88.1	1.6
<b>LHH22</b>	8951084201	111			<b>RC2466</b>	8951000047	16	111	1.6	<b>RC5620</b>	8951076003	44	97.6	1.9
<b>LHH35</b>	8951084350	111			<b>RC2476</b>	8951000048	16	111	1.9	<b>RC5625</b>	8951076004	45	94	3
<b>MGN2</b>	8951000009	114			<b>RC2477Xi</b>	8951000046	16	117	3.8	<b>RC6050</b>	8951079001	50	90.9	2.09
<b>MGN3</b>	8951000010	114			<b>RC250</b>	8956001300	149			<b>RC6067</b>	8951079011	50	90.9	1.36
<b>MGN5</b>	8951000011	114			<b>RC2530</b>	8951077260	17	108	1.9	<b>RC6100</b>	8951076008	49	103	2.29
<b>MGN8</b>	8951000012	114			<b>RC3000</b>	8951078012	18	89.6	1.9	<b>RC6210</b>	8951076009	48	98.2	1.8
<b>MGN12</b>	8951000013	114			<b>RC3001</b>	8951078022	18	84	1.53	<b>RC6212</b>	8951076020	48	98.2	1.8
<b>MGN12F</b>	8951000127	114-115			<b>RC3005</b>	8951078042	19	89.6	2.02	<b>RC6220</b>	8951076010	48	76.2	0.7
<b>MGN12L</b>	8951000128	114-115			<b>RC3010</b>	8951078013	19	89.6	2.07	<b>RC6301</b>	8951076011	49	81.6	0.88
<b>MGN20</b>	8951000014	114			<b>RC3060</b>	8951078062	18	80.9	1.81	<b>RC6453</b>	8951076013	49	99.8	0.72
<b>MGN20F</b>	8951000129	114-115			<b>RC3100</b>	8951078004	20	89.7	2.39	<b>RC6605RE</b>	8951074005	82	90.8	1.02
<b>MGN30</b>	8951000015	114			<b>RC3200</b>	8951078023	20	89.7	1.46	<b>RC6610</b>	8951074000	82	97.9	1.02
<b>MGN50L</b>	8951000130	114-115			<b>RC3260</b>	8951078033	19	80.9	2.15	<b>RC6700</b>	8951074001	54	97.5	0.8
<b>P2</b>	8951000057	126			<b>RC3600</b>	8951078034	20	85.6	2.68	<b>RC6710</b>	8951074002	54	75.1	0.9
<b>P4</b>	8951081032	126			<b>RC3607</b>	8951078114	21	85.6	1.85	<b>RC6715</b>	8951074003	54	88.3	0.7

Modell	Artikelnummer	Seite	LwA (dB(A))	k (m/s <sup>2</sup> )	Modell	Artikelnummer	Seite	LwA (dB(A))	k (m/s <sup>2</sup> )	Modell	Artikelnummer	Seite	LwA (dB(A))	k (m/s <sup>2</sup> )
RC6718XI	8951074008	55	87.2	0.7	RC7702V6	8951000021	72	90.5	1.5	RH215	8951082026	107		
RC6720	8951074004	55	77.2	0.8	RC7705V6	8951000020	72	97.1	1.2	RH251	8951082024	107		
RC6900	8951075000	50	95.5	1.49	RC7705V6-2H	8951000081	72		2.3	RH290	8951082031	106		
RC7009	8951000274	58	96.7	0.75	RC7710V6	8951000070	72	90.1	2.3	RH301	8951082032	108		
RC7028	8951000275	60	96.2	0.66	RC7710V6-2H	8951000082	72		2.3	RH310	8951082100	109		
RC7038	8951000328	62	97	0.7	RC8000	8951070000	95			RH315	8951000063	108		
RC7048	8951000276	60	96.7	0.79	RC8010	8951070030	94			RH501	8951082050	108		
RC7051	8951000165	58	82		RC8011	8951070040	94			RHW1	8951089091	142		
RC7058	8951000278	58	103.7	0.61	RC8035	8951070050	95			RHW120	8951000169	143		
RC7068	8951000329	62	107.1	0.8	RC8102-14	8951070002	86			RHW703	8951000168	142		
RC7072RE	8951075270	66	85.8		RC8103-08	8951070012	86			RSF01	8951089021	148		
RC7077RE	8951075310	66	85		RC8106-13	8951070011	86			RSF02	8951089020	148		
RC7075RE	8951075290	66	85.1		RC8107-14	8951070021	87			STS70K	8951089056	83		
RC7091	8951176010	64			RC8112	8951070003	91			STS71K	8951011087	83		
RC7120	8951072001	67	102	0.8	RC8113	8951070023	91			UBZ-2	8951000027	117		
RC7128	8951000277	60	95.8	0.82	RC8115	8951070034	95			UBZ-3	8951000028	117		
RC7130	8951072004	78	98.9	1.2	RC8116	8951070004	91			UBZ-6	8951000029	117		
RC7150	8951072021	67	82		RC8118	8951011018	96			USB1.5	8951000096	116		
RC7155	8951072041	69	90.5	0.7	RC8120	8951070014	92			USB1.5H	8951000097	116		
RC7156	8951072051	69	94.2	0.7	RC8132	8951000059	96			USB3	8951000098	116		
RC7160	8951075021	68	96.2	0.95	RC8141	8951070090	96			USB5	8951000099	116		
RC7166	8951075051	68	96.6	1.06	RC8150	8951012204	100			USB8	8951000101	116		
RC7170	8951000144	69	97	1.3	RC8150F	8951012205	100			USB8H	8951000102	116		
RC7171	8951000210	68	95	1.9	RC8150K	8951012206	100			USB12G	8951000103	116		
RC7172	8951000211	68	95	3.5	RC8240	8955000026	92			USB12HG	8951000104	116		
RC7173	8951000212	68	95	2.4	RC8240S	8955000009	93			USB16H	8951000106	116		
RC7190	8951075101	68	101	0.84	RC8241	8955000010	93			USBN5	8951000100	116		
RC7200V	8951072111	70	97.2	1.3	RC8241S	8955000011	93				8951000166	120		
RC7500	8951072101	73	91.1	2.6	RC8500	8951011022	94			WK102K	8951080101	120		
RC7661V	8951072231	70	98	1.5	RC8502	8951011024	94			WP15	8951000064	136		
RC7681K	8951000019	67	85.6	1.2	RC8502N	8951012217	94			WP20S	8951000065	136		
RC7682	8951000005	70	90.6	3	RF02G	8951011019	90			WP30P	8951000071	136		
RC7682K	8951000018	70	90.6	3	RFP03DG	8951011020	90			WP50P	8951000072	137		
RC7683	8951000004	78	89.5	1.2	RFP04G	8951012306	90			WP75P	8951000170	138		
RC7683K	8951000017	78	89.5	1.2	RG600	8951089045	142			WP100P	8951000171	138		
RC7684	8951000115	62	91.1	1.58	RGS100	8951089054	132							
RC7684RE	8951000118	62	91.1	1.58	RH135	8951082025	106							
RC7686RE	8951000119	62	91.1	1.58	RH151	8951000051	107							
RC7691V	8951072212	72	98.6	1.5	RH201	8951000003	106							













[www.linkedin.com/company/rodcraft](http://www.linkedin.com/company/rodcraft)

**Besuchen Sie [www.rodcraft.com](http://www.rodcraft.com) für weitere Informationen  
oder fragen Ihren Händler:**

